

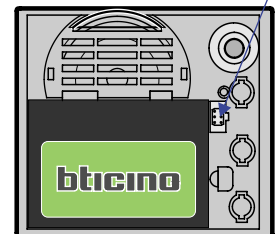

USB connector  
hier aansluiten  
en niet aan de  
achterkant



**Rust stroomafname 140 mA**

**Actief stroomafname 425 mA**

## 16 appartementen deurvideo

**— = systeemkabel**  
Bij andere getwiste kabel **66%** afstand!  
Bij ongetwiste kabel **max. 50 meter** buitenpost naar videofoon. UTP op aanvraag.

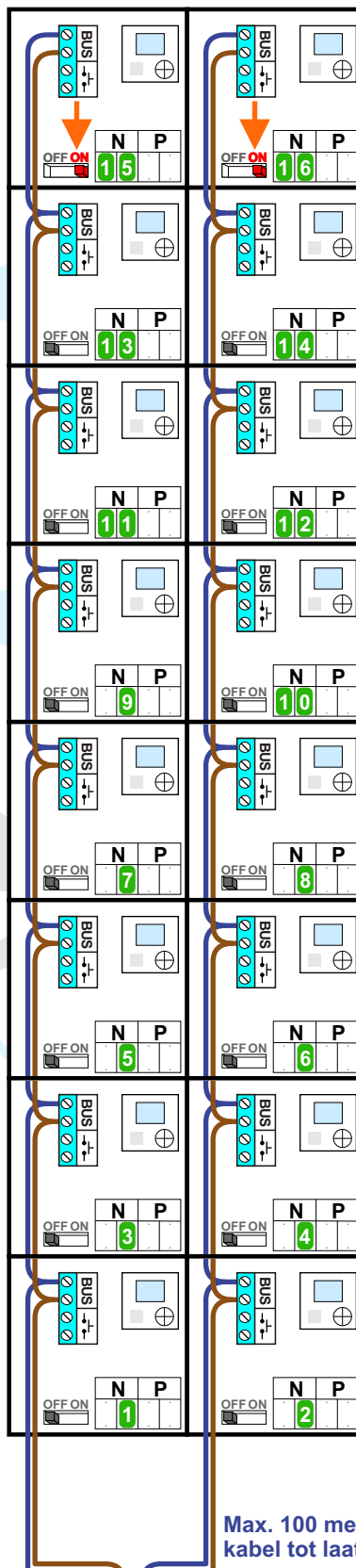
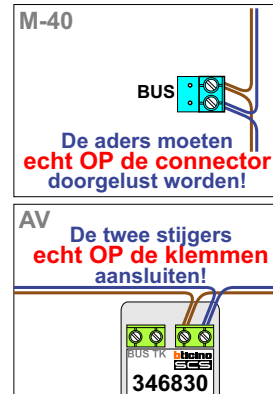

Max. 100 meter systeemkabel tot laatste videofoon

Max. 50 meter

Max. 2 meter

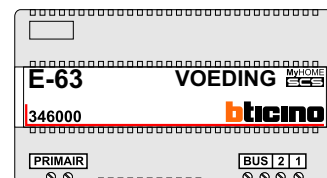
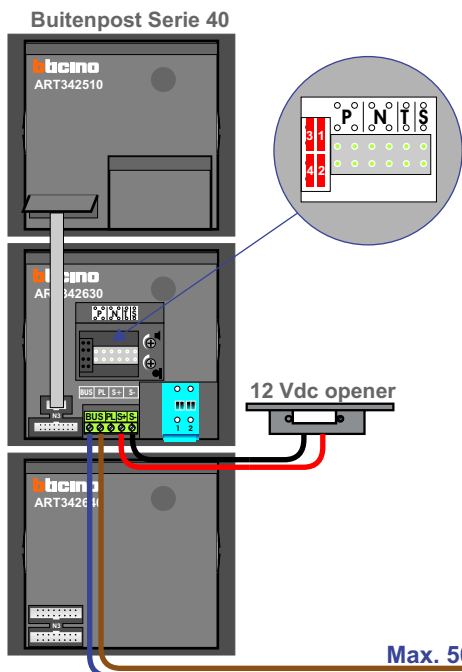

## N waarde

De Serie 40 heeft een geheugen voor 500 N-waardes van videofoons en achternamen. Deze gegevens moeten geprogrammeerd worden en geupload naar de Serie 40. De Serie 40 heeft zelf een N-waarde die met een nummerator ingesteld wordt. Deze waarde is alleen van toepassing op de standaard programmering van de Serie 40.

**Het adres wordt opgeslagen na een reset (spanning 90 sec. eraf).**

## P waarde

Een installatie met één buitenpost krijgt geen nummerator voor de P. Deze buitenpost heeft dan P=00. Bij meerdere buitenposten moet iedere buitenpost een uniek P nummer krijgen (tussen 0 en 39).

## S waarde

De S-waarde heeft drie functies:

S=9 zorgt ervoor dat bij aanbellen alle videofoons overgaan.

Als er meerdere buitenposten zijn, kunnen de M-10, M-10X, M-10C, M-20, M-43 en M-70 twee verschillende ringtones weergeven. Zet bij iedere buitenpost de S-waarde op 0 of 1.

De S-waarde bepaalt voor de T-5 deurtelefoon Sprint de toonhoogte van de bel:

S=0 2-toons 600+1200 Hz      S=1 2-toons 0+1200 Hz

S=2 2-toons 1200+2400 Hz      S=4 1-toons 1200 Hz

## T waarde

De Serie 40 heeft een uitgang voor een 12 Vdc deuropener op klemmen S+ en S-.

De T-waarde staat voor de tijd dat de deuropener bekrachtigd wordt. Zonder nummerator wordt de deuropener 4 seconden bekrachtigd.

T=0 betekent 4 seconden

T=1 betekent 1 seconde

T=2 betekent 2 seconden

T=3 betekent 3 seconden

T=4 zo lang als de knop op de videofoon ingedrukt wordt (maar max. 10 sec.)

T=5 betekent 6 seconden

T=6 betekent 8 seconden

T=7 betekent 10 seconden

## Extra voeding E-65

Het aantal videofoons en videoverdelers binnen een systeem-vak is beperkt doordat de voeding een beperkt vermogen heeft en genoeg stroom moet kunnen leveren voor alle componenten. Als de Serie 40 buitenpost een extra voeding E-65 krijgt, telt de stroomafname van die buitenpost niet meer voor dat systeemvak. Sluit de voeding aan op klem 1 en 2 en verwijder jumper J3. De voedingsaders zijn gepolariseerd.

## Deuropener

Met jumper J1 en J2 erop geeft klem S+ en S- 12 Vdc voor de deuropener. Er klinkt geen bevestiging en er gaat geen LED aan.

## Potentiaalvrij contact

Met jumper J1 en J2 eraf vormen S+ en PL een NO potvrij contact.

## Jumpers

**Jumper 3 moet erop zitten** als de buitenpost door de bus gevoed wordt en moet er alleen af als de buitenpost een hulpvoeding heeft op klem 1 en 2. Met jumper J4 erop hoor je buiten een bevestiging als je aanbelt. Deze bevestiging klinkt altijd, ook als de oproep niet aan komt doordat bijvoorbeeld een toestel niet is aangesloten. Met jumper J1 en J2 erop geeft klem S+ en S- 12 Vdc voor de deuropener. Zonder de jumpers vormen S+ en PL een NO potvrij contact.

## Pot.meters

De buitenpost heeft twee potmeters om het geluid buiten en binnen af te stellen. Al het geluid te hard staat, gaat het systeem rondzingen.

## Uitloopknop/toegangscontrole

In sommige gevallen moet de deur ook geopend kunnen worden door een andere installatie (bijvoorbeeld toegangscontrole) of door een knop waarop de bewoners moeten drukken als ze naar buiten gaan. De buitenpost bedient de deuropener als klemmen PI en S+ worden kortgesloten. Deze kortsluiting kan gemaakt worden met een gewone drukker of met een potentiaalvrij contact van een andere installatie. De deuropener wordt dan net zolang bekrachtigd als de kortsluiting duurt, dus onafhankelijk van de T-waarde.

## USB aansluiten

Sluit de mini-USB-connector aan op **de voorkant** van de module. Je moet het metalen front demonteren om bij de voorkant te komen. Als je de USB-kabel toch aan de achterkant erin steekt, gaat de USB-adaptor stuk = geen garantie.

## Belichting colorcamera

Als de camera overdag tegen een hel verlicht vlak kijkt, kan dit een overbelicht beeld veroorzaken. De enige oplossing is de camera hoger te plaatsen en verder naar beneden te richten. Als het donker is, registreert een kleurencamera minder of geen kleuren, en geeft zwart/wit beeld. Voor een optimale beeldkwaliteit moet een donkere entree voorzien worden van extra verlichting. De Serie 40 buitenpost met zwart/wit camera presteert beter in het donker.

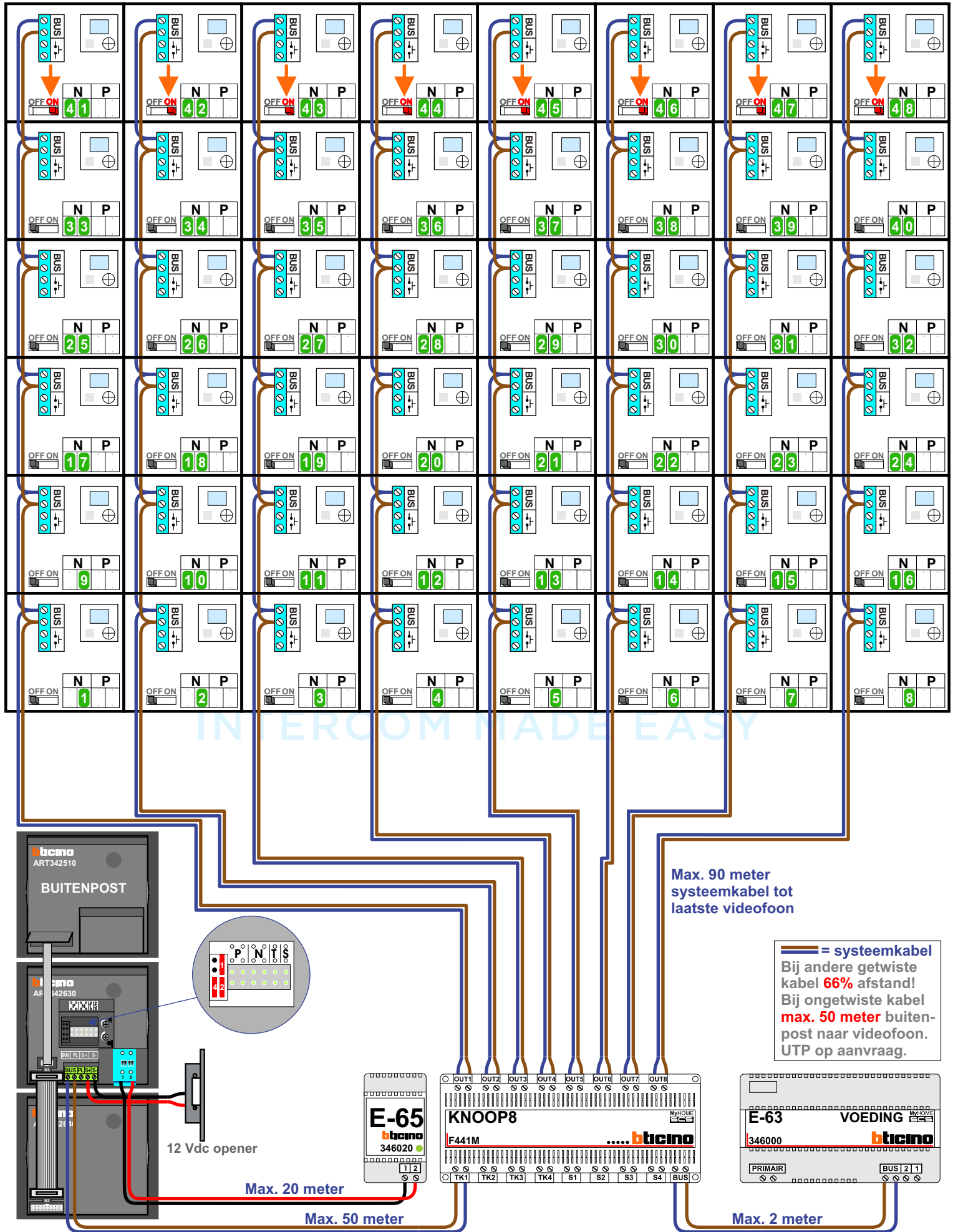



De Bticino buitenpost bestaat uit een of meer frontjes. De luister/spreek unit en de camera unit worden aan de binnenkant tegen de frontjes aan geklikt. De frontjes worden in een raam geklikt en vormen dan een geheel. Er kunnen meerdere ramen naast elkaar gekoppeld worden. Het geheel kan ingebouwd worden in een paneel of in een muur met inbouwdozen. De frontplaat zit dan op het paneel over de sparring heen en wordt niet ingebouwd. Zorg ervoor dat de buitenpost niet nat kan worden aan de binnenkant. De onderkant buitenpost moet op minimaal 142 cm van de grond zitten.

De Serie 30 buitenpost bestaat uit een DosModule waar de elektronica in zit, een frontje, een houder en een raam. De externe beldrukkers zitten in de postkast en worden op digitizers aangesloten.

### Klik het frontje op de module

Op de **zijanten** van ieder frontje zittent links en rechts **twee** nokjes. Op de boven- en onderkant zit een nokje. De DosModule heeft uitsparingen waar de nokjes invallen. Plaats het frontje precies recht voor de module. Druk het frontje goed aan zodat de nokjes in de uitsparingen klikken.

### Klik de DosModule met front in de houder

Druk de DosModule met front in de houder tot hij links en rechts vast klikt. Aan beide zijanten van de DosModule zitten dubbele lipjes. Zorg dat de module goed vast zit in de houder. Als er aan de zijanten niet twee lipjes zitten, maar een lipje van metaal, wip dan de metalen lip met een schroevendraaier op het randje van de houder.

Check of hij goed zit door vanachter op de Dosmodule te drukken. Als het goed is, krijg je er geen beweging in.

### Monteer het raam

Schuif de bovenkant van het raam van boven op de houder en druk dan de onderkant van het raam aan.

Aan de onderzijde van het raam zitten twee openingen. Als je erin kijkt zie je de koppen van twee schroefjes. Draai deze schroeven met een kruiskop linksom (los) tot de koppen gelijk komen met de rand van het raam. Het raam zit nu vast.

### Het raam demonteren

Draai de twee kruiskop schroeven in de onderrand aan (rechtsom). Haal de onderkant van het raam naar voren en schuif vervolgens de bovenkant naar boven.

### De houder demonteren

Maak de houder los van de inbouwdoos of uit het belpaneel. Op de zijanten van de DosModule zitten twee lipjes geklemd achter de houder. Druk met je duim de lipjes aan een kant plat tegen de zijkant en duw tegelijkertijd de DosModule naar voren terwijl je de houder tegenhoudt. Druk dan de lipjes aan de andere kant plat tegen de zijkant en de DosModule komt los.

Als er aan de zijanten niet twee lipjes zitten, maar een lipje van metaal, gebruik dan een schroevendraaiertje om het lipje in te drukken.

### Het front van de DosModule losmaken

Prik een schroevendraaier scheef naast de rubberen rand, **precies zoals op de tekening hieronder**. Beweeg de schroevendraaier voorzichtig naar buiten en het frontje wijpt eraf.

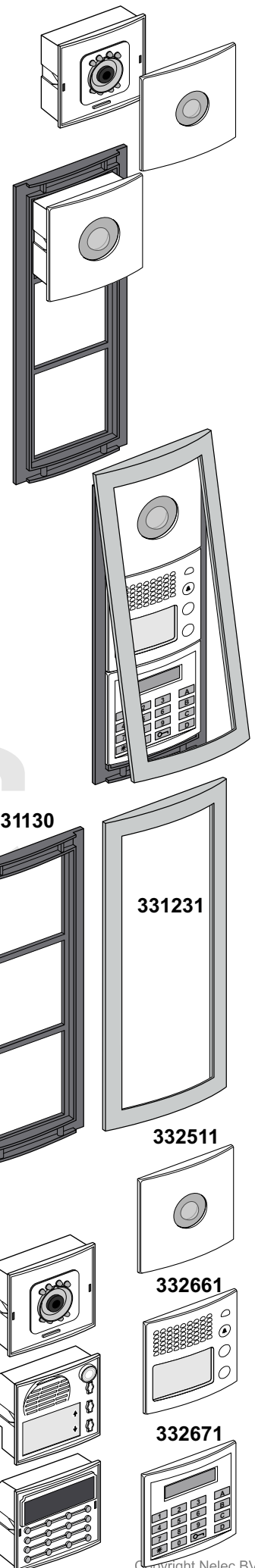
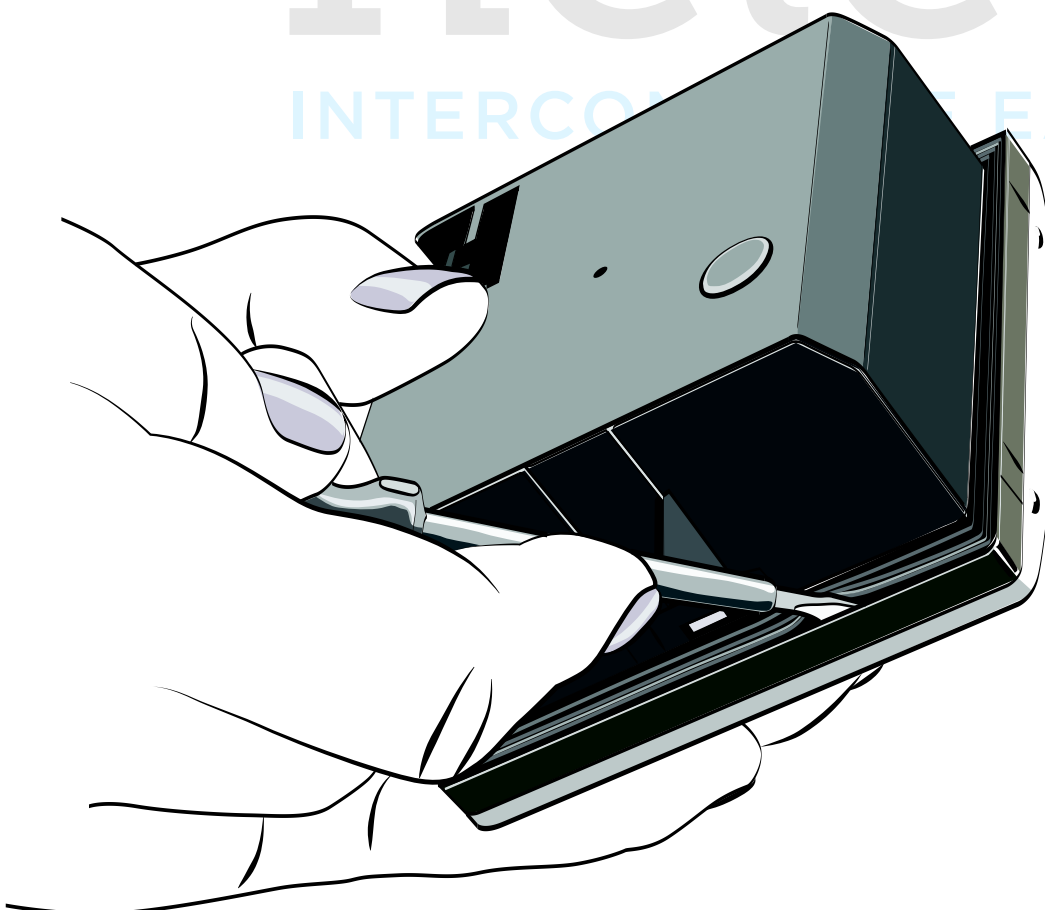

## Bellen met achternaam werkt niet

De Serie 40 heeft een geheugen voor 1000 N-waardes van videofoons en huisnummers. De buitenpost kan in theorie 500 N-waardes met achternamen en huisnummers opslaan. De buitenpost moet ingesteld worden op 'numeriek'. De bezoekers kunnen scrollen door de lijst met achternamen of aanbellen door de N-waarde in te toetsen. Maar de N-waarde gaat van 0 tot 99 en huisnummers zijn vaak hoger. Bij nieuwbouw zijn de huisnummers niet altijd bekend. Daarom wordt de functie bellen met achternaam in Nederland niet gebruikt.

## Bellen met huisnummer

De buitenpost staat ingesteld op 'code'. De bezoekers kunnen aanbellen door het huisnummer in te toetsen. De scroll-functie staat uit.

**Let op: het adres wordt pas opgeslagen na een reset (stroom onderbreken).**



nelec  
INTERCOM MADE EASY



## bediening

De serie 40 heeft drie toetsen en een keypad.



De rode toets dient om aan te bellen of te bevestigen. Hier staat dit symbool ▶ voor deze toets.

Deze toets betekent omhoog. Het symbool ▲ staat voor deze toets.

Deze toets betekent omlaag. Het symbool ▼ staat voor deze toets.

## de arbeidsstand, scrollen is bijna altijd onmogelijk

De buitenpost staat ingesteld op 'code'. De bezoekers kunnen aanbellen door het huisnummer in te toetsen. De scroll-functie staat uit. In het scherm staat:

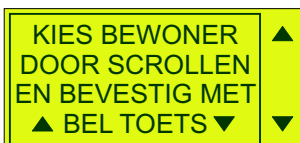

Om aan te bellen, toets je het huisnummer in en druk daarna op ▶ (rode toets). Er klinkt een bevestiging.

In het scherm staat het huisnummer en het bel-symbool. Als het symbool hoorn verschijnt, is er verbinding en kan je praten.

Als de bewoner de deur open doet, verschijnt er in het beeldscherm een symbool met twee deuren en klinkt er een pieptoon. Je kunt nu de deur openen.

Als je een verkeerd nummer hebt ingetoetst, druk dan op \* of wacht 15 seconden om weer in beginscherm te komen. Je kan als bezoeker een gesprek beëindigen door op de toets ▲ te drukken.

Als je een huisnummer, dat niet bestaat, intoetst en belt, meldt de display "Bewoner niet beschikbaar".

## de programmeerstand ingaan

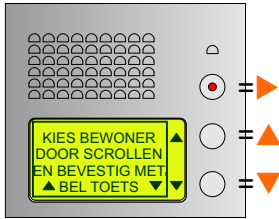

De buitenpost staat in de arbeidsstand. De display toont het beginscherm zoals hiernaast.

Druk =minstens 10 seconden op toets ►

Toets het wachtwoord in op de keypad of gebruik toetsen ▲ ▼ en ►.

Het wachtwoord is af fabriek 1234, maar kan gewijzigd zijn. Als het wachtwoord gewijzigd is, kan je het met een PC opnieuw instellen.

Bevestig door ► gedurende 2 seconden in te drukken.

Na het goede wachtwoord komt het programmeermenu hiernaast in beeld. Na een fout wachtwoord kom je weer terug in arbeidsstand.



## Let op bij huisnummers

Je moet bij ieder adres een N-waarde en een huisnummer programmeren, waarmee de bezoeker kan aanbellen. De software gaat op een bijzondere manier met de huisnummers om: het eerste cijfer vul je in bij "G" (blokken) en de overige cijfers bij "W". Als het huisnummer maar een cijfer heeft, vul je dat alleen in bij "G" (blokken).

De N-waarde bestaat altijd uit vier cijfers.

## Nieuw adres toevoegen

Kies "Adresboek" en bevestig met ►.

Kies "Nieuw" en bevestig met ►.

Toets bij "G" het eerste cijfer van het huisnummer in en bevestig met ► (3 sec.).

Toets bij "W" de overige cijfers in en bevestig met ► (3 seconden)

Toets bij "Adres" de N-waarde van de deurtelefoon of videofoon in en bevestig met ► (3 seconden). De N-waarde bestaat altijd uit vier cijfers.

Het nieuwe adres is toegevoegd.

Als je een verkeerd nummer intoetst, moet je op ► doordrukken tot je weer bij het goede zit.

## Bestaand adres wijzigen

Kies "Adresboek" en bevestig met ►.

Kies "Aanpassen" en bevestig met ►.

Eerst moet je het bestaande adres selecteren:

Bij "Gebouw G" scroll naar het eerste cijfer van huisnummer met ▲ ▼ en bevestig met ►.

Bij "Woning W" scroll je naar de overige cijfers en bevestig met ► (zijn er niet meer cijfers bevestig dan meteen met ►).

De display vraagt: "Wilt u aanpassen gekozen bewoner wijzigen?" bevestig met ►. Annuleren met ▲ ▼.

En nu kan je dit adres wijzigen:

Wijzig "G" = eerste nummer van het huisnummer bevestig met ► (3 seconden).

Wijzig "W" = overige cijfers van huisnummer bevestig met ► (3 seconden).

Wijzig "Adres" bij "Adres" de N-waarde van de deurtelefoon of videofoon en bevestig met ► (3 seconden). De N-waarde bestaat altijd uit vier cijfers.

## bestaand adres wissen

Kies "Adresboek" en bevestig met ►.  
Kies "Verwijderen" en bevestig met ►.  
Eerst moet je het bestaande adres selecteren:  
Bij "Gebouw G" scroll naar het eerste cijfer van huisnummer met ▲ ▼  
en bevestig met ►.  
Bij "Woning W" scroll je naar de overige cijfers en bevestig met ► (zijn er niet  
meer cijfers bevestig dan meteen met ►).  
De display vraagt: "Wilt u verwijderen bewoner wijzigen?" bevestig met ►.  
Annuleren met ▲ ▼.

## het menu verlaten

Om het adresboek-menu te verlaten:  
Scroll met ▲ ▼ naar "Uit menu" en bevestig met ►.  
Om de programmeerstand te verlaten:  
Scroll met ▲ ▼ naar "Uit menu" en bevestig met ►.  
Je bent nu weer in de arbeidsstand.

Als je veel huisnummers hebt, is het handig om de nummers te programmeren met een laptop. Download de gratis software en koop usb-linkkabel artikel 3559.

## voorbeelden

Voorbeeld: N-waarde=1 bij huisnummer 7

Vul bij "G" in 7 en ►

Vul bij "W" niets in en ►

Vul bij "Oproepadres" in: 0001 en ►

Voorbeeld: N-waarde=89 bij huisnummer 134

Vul bij "G" in 1 en ►

Vul bij "W" in 34 en ►

Vul bij "Oproepadres" in: 0089 en ►

Voorbeeld: N-waarde=7 bij huisnummer 35

Vul bij "G" in 3 ►

Vul bij "W" in 5 ►

Vul bij "Oproepadres" in: 0007 ►