

## Videocitofoni SWING bianco e nero

### SCHEDA TECNICA

ART. 344802 - ART. 344803 - ART. 344804

#### Descrizione

Videocitofono SWING con monitor in bianco e nero da 4" installabile in impianti 2 FILI. È dotato di pulsanti: apertura serratura e quattro pulsanti programmabili (0-1-2-3) la cui modalità di funzionamento viene stabilita tramite opportuna configurazione.

Il volume della suoneria è regolabile ed escludibile. Dispone di 16 differenti tipi di suonerie già programmate. È dotato inoltre delle seguenti funzioni:

- segreto di conversazione; la conversazione tra posto esterno e posto interno non può essere ascoltata dagli altri posti interni collegati.
- studio professionale; SWING opportunamente programmato permette di attivare la funzione studio professionale: effettuando la chiamata dal posto esterno la serratura ad esso associata si apre automaticamente senza bisogno di agire sul posto interno.
- controllo stato serratura.

Utilizzando posti interni SWING e serratura CISA "Elettrika" (con accessorio 346240) è possibile controllare lo stato della serratura collegata all'impianto tramite attuatori serratura art. 346230 - art.346260.

Se la serratura CISA "Elettrika" è aperta il LED dei posti interni SWING lampeggia. Il LED continua a lampeggiare fino a quando la serratura è aperta.

#### Installazione

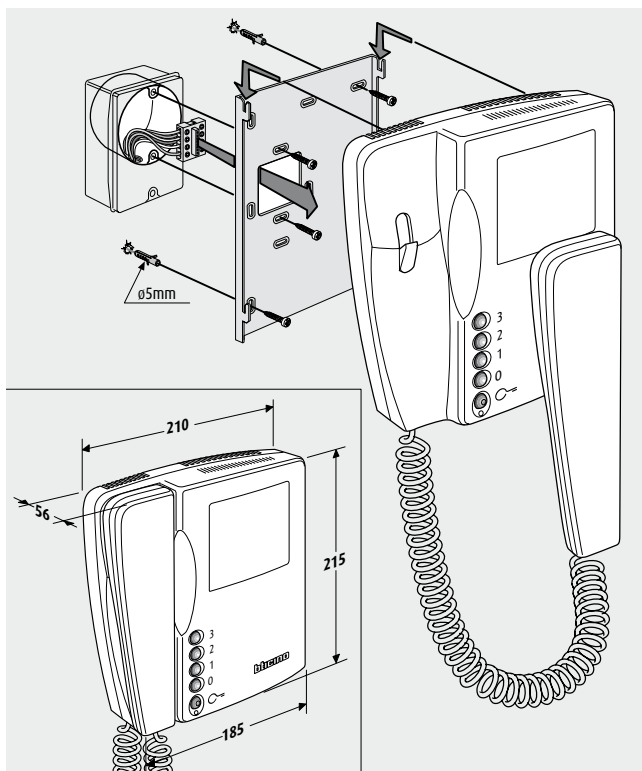

#### Dati tecnici

- Alimentazione: 18 - 27 V (BUS)
- Assorbimento in stand by: 5 mA
- Assorbimento massimo in funzionamento: 505 mA
- Temperatura di funzionamento: 5 - 40 °C

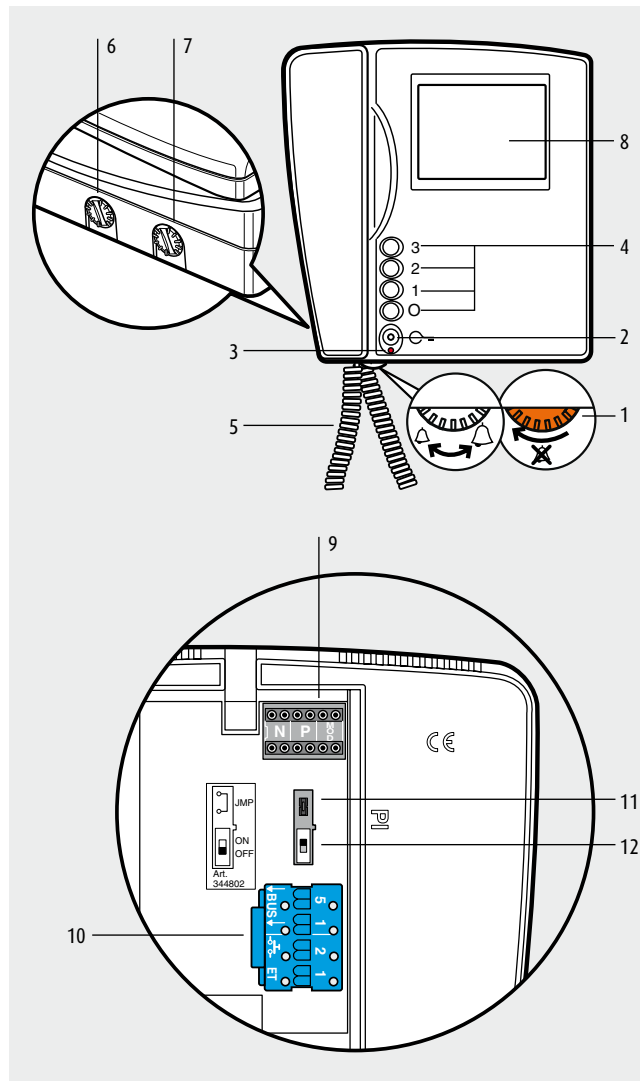

#### Legenda

- 1 - Regolazione suoneria ed esclusione
- 2 - Pulsante per apertura serratura
- 3 - LED di segnalazione stato porta o studio professionale
- 4 - Pulsanti programmabili
- 5 - Cordone estensibile con due connettori RJ; ciò consente di eseguire comodamente l'installazione, collegando il microtelefono a lavori ultimati e di effettuare molto semplicemente l'eventuale sostituzione
- 6 - Regolazione contrasto monitor
- 7 - Regolazione luminosità monitor
- 8 - Monitor B/N da 4"
- 9 - Sede dei configuratori
- 10 - Morsetto per collegamenti
- 11 - Jumper da rimuovere per abilitazione alimentazione supplementare
- 12 - Microinterruttore da spostare su ON per chiusura tratta di appartamento o montante

## Configurazione

### N - numero del posto interno

Il configuratore N assegna ad ogni videocitofono un numero di riconoscimento all'interno dell'impianto. I posti interni devono essere configurati in modo progressivo. Nel caso di posti interni collegati in parallelo (max.3) in appartamento senza art. 346850, questi dovranno essere configurati con il medesimo configuratore N.

### P - accensione del posto esterno

Il configuratore P identifica il PE associato, cioè il primo posto esterno da autoaccendere con la prima pressione del tasto (0) e quale serratura viene attivata con il tasto  $\odot=$  con videocitofono a riposo.

Configuratore in P	Funzione tasto (0)
0÷9	Attivazione della fonica sul posto esterno (configurato con P = 0÷9)

Configuratore in P	Funzione tasto $\odot=$
0÷9	Apertura della serratura del PE (configurato con P = 0÷9)

### MOD = modalità operativa dei tasti

Il videocitofono SWING è dotato, oltre al pulsante apertura serratura, di 4 pulsanti programmabili (0-1-2-3). Ai pulsanti programmabili, è possibile associare differenti modalità di funzionamento (es. attivazione di attuatori esterni, intercom, attivazione di PE aggiuntivi, attivazione modalità "studio professionale"), secondo il tipo di configuratori inseriti in MOD.

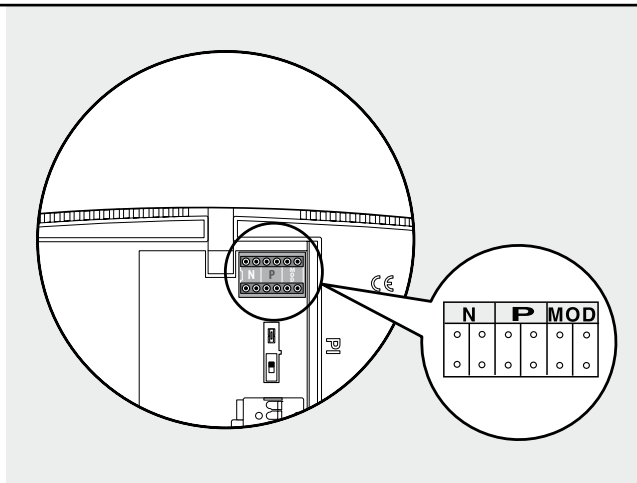

# Videocitofoni SWING bianco e nero

**SCHEDA TECNICA**

ART. 344802 - ART. 344803 - ART. 344804

**Configurazione**

La seguente legenda identifica le attivazioni effettuabili tramite i quattro pulsanti programmabili (0 - 1 - 2 - 3).

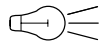
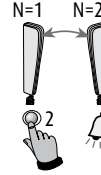
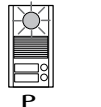
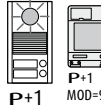
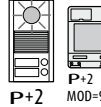
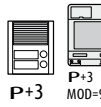
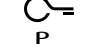
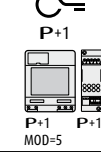
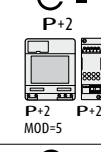
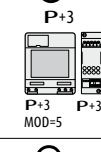
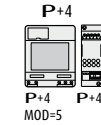
	<b>Accensione luci scale</b>
	<b>Intercom</b> Esempio: con la pressione del tasto 2 si invia una chiamata intercom dal posto interno configurato con N=1 al posto interno configurato con N=2
	<b>Attivazione del PE audio/video o telecamera</b> (configurato con P) in modo diretto senza la chiamata e ciclamento.
	<b>Attivazione del PE audio/video o telecamera</b> (configurato con P+1) in modo diretto senza la chiamata oppure attivazione attuatore art.346200 (configurato con P+1 e MOD=9).
	<b>Attivazione del PE audio/video o telecamera</b> (configurato con P+2) in modo diretto senza la chiamata oppure attivazione attuatore art.346200 (configurato con P+2 e MOD=9).
	<b>Attivazione del PE audio/video o telecamera</b> (configurato con P+3) in modo diretto senza la chiamata oppure attivazione attuatore art.346200 (configurato con P+3 e MOD=9).
	<b>Apertura serratura del PE</b> configurato con P in modo diretto senza la chiamata
	<b>Apertura serratura del PE</b> (configurato con P+1) in modo diretto senza la chiamata oppure attivazione attuatore art.346200 (configurato con P+1 e MOD=5) oppure attivazione attuatore art.346230/art.346260 (configurato con P+1).
	<b>Apertura serratura del PE</b> (configurato con P+2) in modo diretto senza la chiamata oppure attivazione attuatore art.346200 (configurato con P+2 e MOD=5) oppure attivazione attuatore art.346230/art.346260 (configurato con P+2).
	<b>Apertura serratura del PE</b> (configurato con P+3) in modo diretto senza la chiamata oppure attivazione attuatore art.346200 (configurato con P+3 e MOD=5) oppure attivazione attuatore art.346230/art.346260 (configurato con P+3).
	<b>Apertura serratura del PE</b> (configurato con P+4) in modo diretto senza la chiamata oppure attivazione attuatore art.346200 (configurato con P+4 e MOD=5) oppure attivazione attuatore art.346230/art.346260 (configurato con P+4).

Scelta modalità di funzionamento dei pulsanti programmabili

MOD																																																						
	<table border="1"><tr><td>P</td><td>MOD</td></tr><tr><td>○</td><td>○</td></tr><tr><td>○</td><td>○</td></tr></table>	P	MOD	○	○	○	○	<table border="1"><tr><td>N</td><td>P</td><td>MOD</td></tr><tr><td>○</td><td>○</td><td>○</td></tr><tr><td>○</td><td>○</td><td>1</td></tr></table>	N	P	MOD	○	○	○	○	○	1	<table border="1"><tr><td>N</td><td>P</td><td>MOD</td></tr><tr><td>○</td><td>○</td><td>3</td></tr><tr><td>○</td><td>○</td><td>○</td></tr></table>	N	P	MOD	○	○	3	○	○	○	<table border="1"><tr><td>P</td><td>MOD</td></tr><tr><td>○</td><td>○</td></tr><tr><td>5</td><td>○</td></tr></table>	P	MOD	○	○	5	○	<table border="1"><tr><td>P</td><td>MOD</td></tr><tr><td>○</td><td>○</td></tr><tr><td>1</td><td>○</td></tr></table>	P	MOD	○	○	1	○													
P	MOD																																																					
○	○																																																					
○	○																																																					
N	P	MOD																																																				
○	○	○																																																				
○	○	1																																																				
N	P	MOD																																																				
○	○	3																																																				
○	○	○																																																				
P	MOD																																																					
○	○																																																					
5	○																																																					
P	MOD																																																					
○	○																																																					
1	○																																																					
	<table border="1"><tr><td>P</td><td>MOD</td></tr><tr><td>2</td><td>○</td></tr><tr><td>○</td><td>○</td></tr></table> *	P	MOD	2	○	○	○	<table border="1"><tr><td>N</td><td>P</td><td>MOD</td></tr><tr><td>○</td><td>○</td><td>○</td></tr><tr><td>2</td><td>1</td><td>○</td></tr></table> *	N	P	MOD	○	○	○	2	1	○	<table border="1"><tr><td>N</td><td>P</td><td>MOD</td></tr><tr><td>○</td><td>○</td><td>○</td></tr><tr><td>2</td><td>3</td><td>○</td></tr></table> *	N	P	MOD	○	○	○	2	3	○	<table border="1"><tr><td>P</td><td>MOD</td></tr><tr><td>2</td><td>5</td></tr><tr><td>○</td><td>○</td></tr></table> *	P	MOD	2	5	○	○	<table border="1"><tr><td>P</td><td>MOD</td></tr><tr><td>○</td><td>○</td></tr><tr><td>3</td><td>○</td></tr></table> *	P	MOD	○	○	3	○													
P	MOD																																																					
2	○																																																					
○	○																																																					
N	P	MOD																																																				
○	○	○																																																				
2	1	○																																																				
N	P	MOD																																																				
○	○	○																																																				
2	3	○																																																				
P	MOD																																																					
2	5																																																					
○	○																																																					
P	MOD																																																					
○	○																																																					
3	○																																																					
3					 P+3 MOD-9																																																	
2	 P+1 MOD-5	N=1 N=2 N=2 N=3 N=3 N=2  2	N=1 N=2 N=2 N=1  2	 P+2 MOD-5	 P+2 MOD-9																																																	
1	 P+1 MOD-9	N=1 N=3 N=2 N=1 N=3 N=1  1	 P+1 MOD-9	 P+1 MOD-5	 P+1 MOD-9																																																	
○	 P	 P	 P	 P	 P																																																	
	 P	 P	 P	 P	 P																																																	
MOD																																																						
	<table border="1"><tr><td>N</td><td>P</td><td>MOD</td></tr><tr><td>○</td><td>○</td><td>○</td></tr><tr><td>○</td><td>○</td><td>11</td></tr></table>	N	P	MOD	○	○	○	○	○	11	<table border="1"><tr><td>N</td><td>P</td><td>MOD</td></tr><tr><td>○</td><td>○</td><td>○</td></tr><tr><td>○</td><td>○</td><td>13</td></tr></table>	N	P	MOD	○	○	○	○	○	13	<table border="1"><tr><td>P</td><td>MOD</td></tr><tr><td>○</td><td>○</td></tr><tr><td>15</td><td>○</td></tr></table>	P	MOD	○	○	15	○	<table border="1"><tr><td>N</td><td>P</td><td>MOD</td></tr><tr><td>○</td><td>○</td><td>○</td></tr><tr><td>○</td><td>○</td><td>31</td></tr></table> *	N	P	MOD	○	○	○	○	○	31	<table border="1"><tr><td>N</td><td>P</td><td>MOD</td></tr><tr><td>○</td><td>○</td><td>○</td></tr><tr><td>○</td><td>○</td><td>33</td></tr></table> *	N	P	MOD	○	○	○	○	○	33	<table border="1"><tr><td>P</td><td>MOD</td></tr><tr><td>○</td><td>○</td></tr><tr><td>35</td><td>○</td></tr></table> *	P	MOD	○	○	35	○
N	P	MOD																																																				
○	○	○																																																				
○	○	11																																																				
N	P	MOD																																																				
○	○	○																																																				
○	○	13																																																				
P	MOD																																																					
○	○																																																					
15	○																																																					
N	P	MOD																																																				
○	○	○																																																				
○	○	31																																																				
N	P	MOD																																																				
○	○	○																																																				
○	○	33																																																				
P	MOD																																																					
○	○																																																					
35	○																																																					
3	N=1 N=3 N=2 N=3 N=3 N=5 N=4 N=3 N=5 N=3  3	 P+1 MOD-5	 P+1 MOD-5	 P+1 MOD-5	 P+1 MOD-5																																																	
2	N=1 N=2 N=2 N=5 N=3 N=2 N=4 N=2 N=5 N=2  2	 P+3 MOD-5	 P+3 MOD-5	 P+3 MOD-5	 P+3 MOD-5																																																	
1	N=1 N=5 N=2 N=1 N=3 N=1 N=4 N=1 N=5 N=1  1	 P+2 MOD-5	 P+2 MOD-5	 P+2 MOD-5	 P+2 MOD-5																																																	
○	N=1 N=4 N=2 N=4 N=3 N=4 N=4 N=5 N=5 N=4  0	 P	 P	 P	 P																																																	
	 P	 P	 P	 P	 P																																																	

NOTA: \* vedi configurazione MOD

# Videocitofoni SWING bianco e nero

**SCHEDA TECNICA**

ART. 344802 - ART. 344803 - ART. 344804

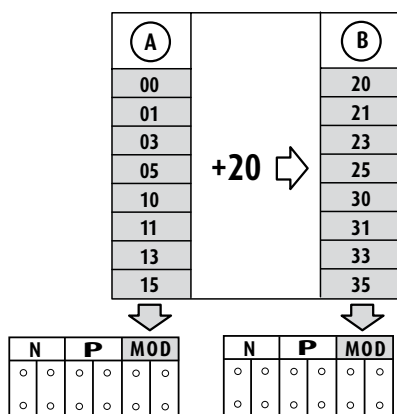
**Configurazione**
**Configurazione MOD**

(A) Configurazione scelta per funzionamento tasti (vedi pagina precedente)

(B) Configurazione scelta per funzionamento tasti + funzione STUDIO PROFESSIONALE

**Funzione STUDIO PROFESSIONALE**

Con la funzione attivata, all'arrivo di una chiamata proveniente dal posto esterno, il videocitofono suona ed automaticamente viene aperta la serratura ad esso associata, senza agire sul tasto serratura del videocitofono.

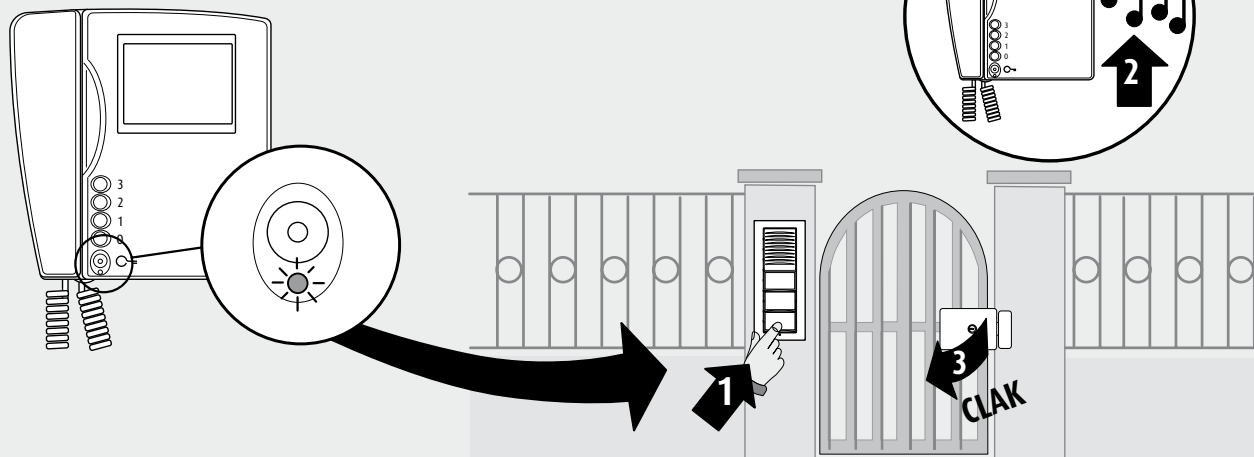
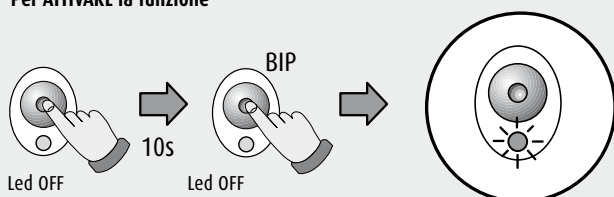
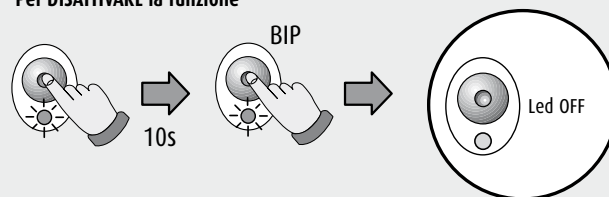

**Per ATTIVARE la funzione**

**Per DISATTIVARE la funzione**

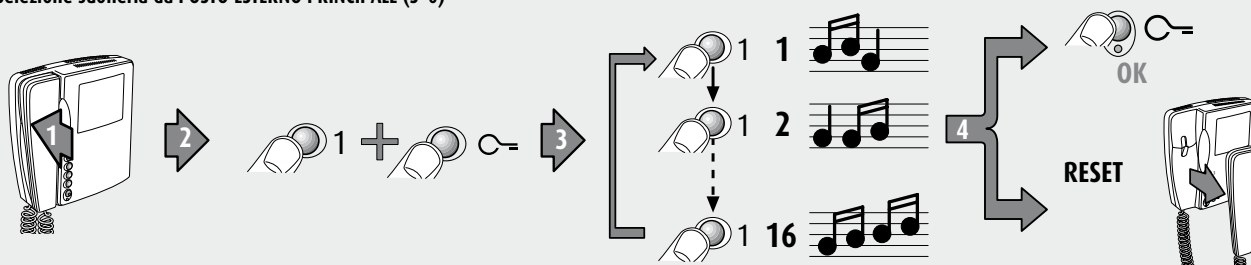
## Programmazione suonerie

### Selezione suoneria da POSTO ESTERNO PRINCIPALE (S=0)

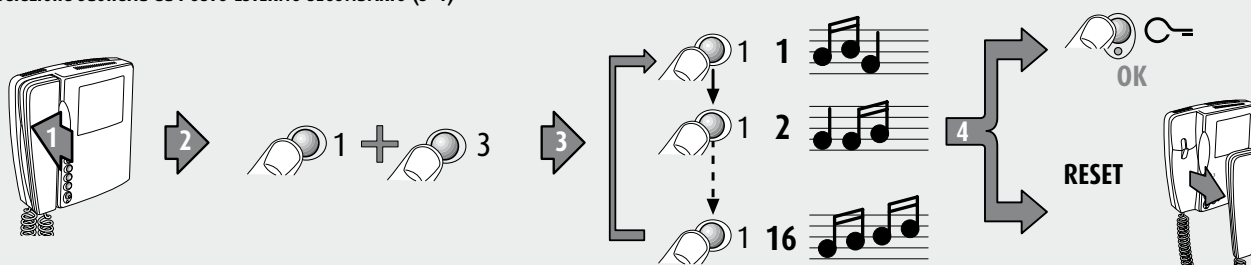

### Selezione suoneria da POSTO ESTERNO SECONDARIO (S=1)



### Selezione suoneria CHIAMATA INTERCOM

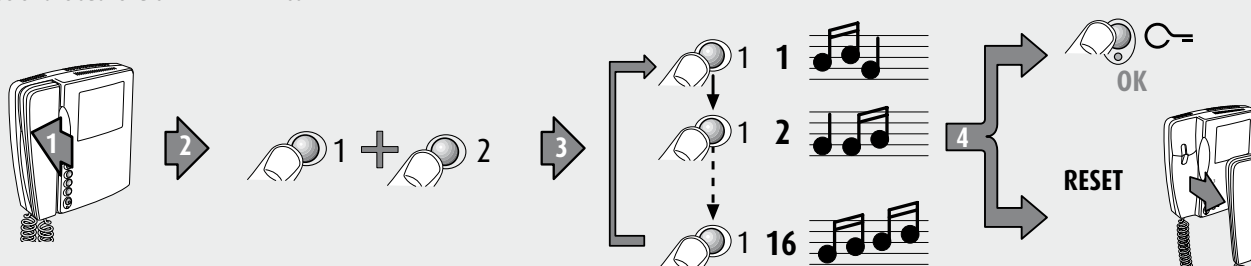

### Selezione suoneria CHIAMATA AL PIANO

