

Gebruiksaanwijzing

art. 342630



INHOUD

INLEIDING	4
Raad en waarschuwingen	4
Algemene beschrijving	4
Grafische display	5
De toetsen en hun functie	5
Fabrieksinstelling	6
De fabrieksinstelling herstellen	6
GEBRUIK	7
Een bewoner op naam zoeken	7
Een bewoner op code zoeken	8
TOEGEVOEGDE EXTERNE APPARATUUR	9
Extra toetsenbordmodule	9
Infrarood afstandsbediening	9
PROGRAMMERING	10
Het programmeermenu openen	10
De toetsen en hun functie	10
Configuratiemenu	12
Paswoord	13
Taal	14
Formaat naamregister	15
Centrale	16
Directe oproep	17
Deurcode	18
Contrast	19
Terugbellen	20
Naamregister menu	21
TICALL SOFTWARE	28
CONFIGURATIE	28
INSTALLATIE	29



Om de communicatietaal van de menu's te wijzigen:

- **Open het Programmeermenu zoals** beschreven op blz.11
- **Open het Taalmenu zoals** beschreven op blz.14

INLEIDING

RAAD EN WAARSCHUWINGEN

Lees deze handleiding voordat u de module installeert.



De fabrikant stelt zich niet aansprakelijk voor eventuele schade die te wijten is aan een fout gebruik en/of een gebruik dat niet overeenstemt met de instructies van deze handleiding.

ALGEMENE BESCHRIJVING

De digitale geluidsmodule met verlichte grafische display biedt de mogelijkheid om een binnenpost op te roepen nadat deze met de speciale toetsen uit het naam- of coderegister gekozen is. De module kan 1000 namen met achternaam van bewoners in het geheugen opslaan en deze aan het **unieke configuratieadres*** van de BP (binnenpost) van de installatie koppelen.

Er kunnen slechts 500 namen worden opgeslagen als er ook een bericht aan de namen wordt gekoppeld. Als er omwille van de privacy alleen de codes van de bewoners worden opgeslagen, dan is er voldoende geheugenruimte voor 5000 codes. Het is mogelijk om twee verschillende namen aan het zelfde MN-adres te koppelen.

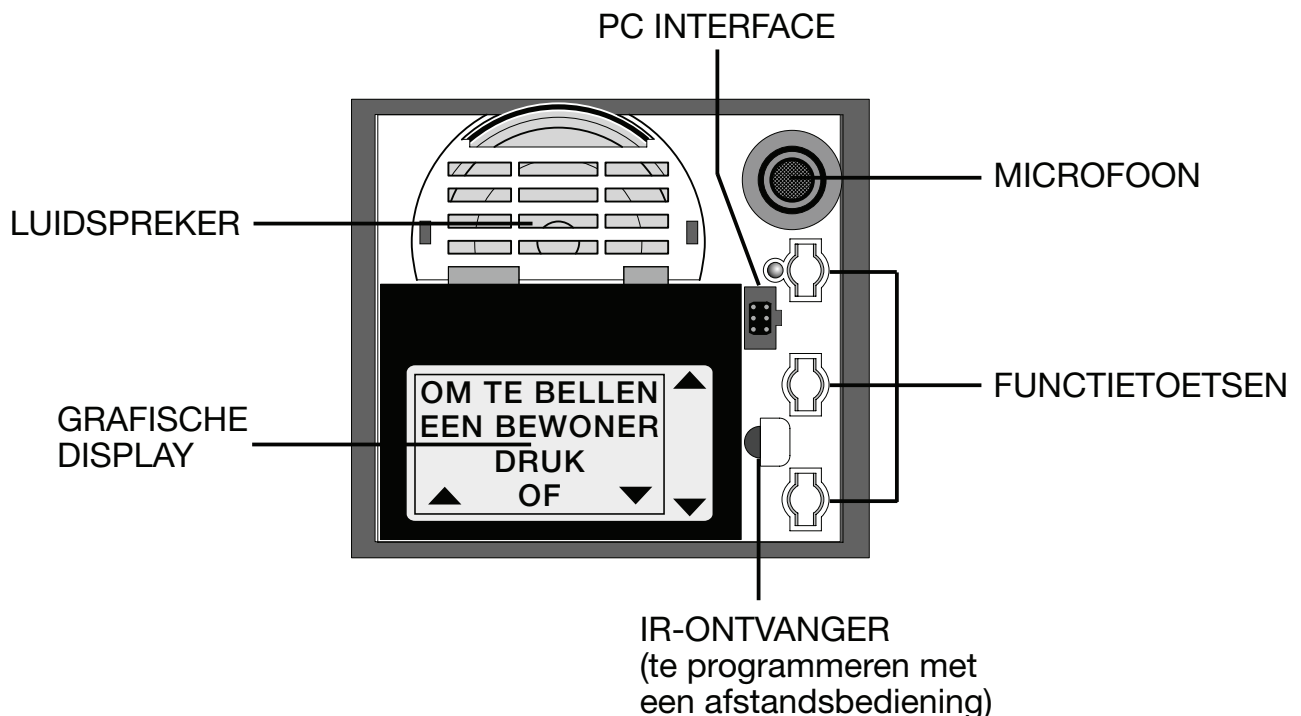

(*) In het vervolg van deze handleiding wordt het begrip 'uniek configuratieadres' aangeduid door de afkorting **MN**

INLEIDING

GRAFISCHE DISPLAY

In de ruststand toont de grafische display van de porter het scherm waarmee een bewoner kan worden opgeroepen.



Als het scherm voor de oproep aan de centrale en het scherm voor rechtstreekse oproepen geactiveerd zijn, dan worden deze achter elkaar getoond en om de 10 seconden afgewisseld door het rustscherm



DE TOETSEN EN HUN FUNCTIE

Met de drie toetsen van de module kan de naam of het codenummer van de gewenste bewoner in het register worden opgezocht en een oproep worden gezonden.



- De gekozen bewoner oproepen



- Een positie terug ▲ (korte druk)
- Snel terug ▲ (2 seconden indrukken)



- Een positie vooruit ▼ (korte druk)
- Snel vooruit ▼ (2 seconden indrukken)



SNEL BLADEREN: De display toont meerdere bewoner tegelijkertijd.

INLEIDING

FABRIEKSINSTELLING

PASWOORD	1234
Taal	Italiaans
Formaat register	Alfanumeriek zonder bericht
Centrale	4000 Gedeactiveerd
Rechtstreekse oproep	0000 en 0001 Gedeactiveerd
Deurcode	1234, 1235, 1236, 1237 en 1238
Contrast	50
terugbellen	Gedeactiveerd

DE FABRIEKSINSTELLING HERSTELLEN

Om de fabrieksinstelling te herstellen:

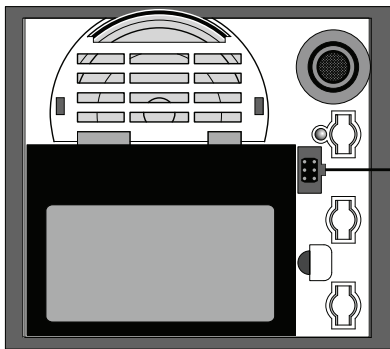

- Onderbreek de stroomtoevoer naar het apparaat
- Plaats een jumper op de twee onderste pinnen van de interface

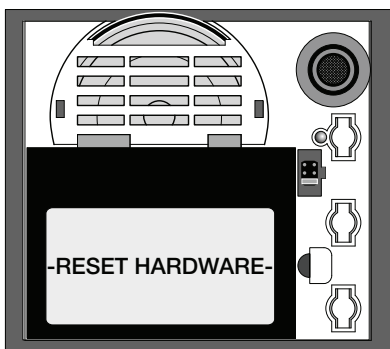

- Herstel de stroomtoevoer; op de display verschijnt het volgende bericht:
- RESET HARDWARE -
- Onderbreek de stroomtoevoer naar het apparaat

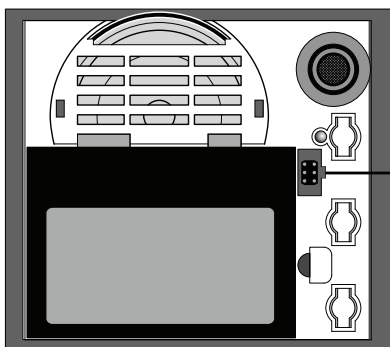

- Verwijder de jumper
- Herstel de stroomtoevoer; de fabrieksinstelling is nu hersteld.

GEBRUIK

EEN BEWONER OP NAAM ZOEKEN

Om een bewoner wiens naam men kent op te roepen:

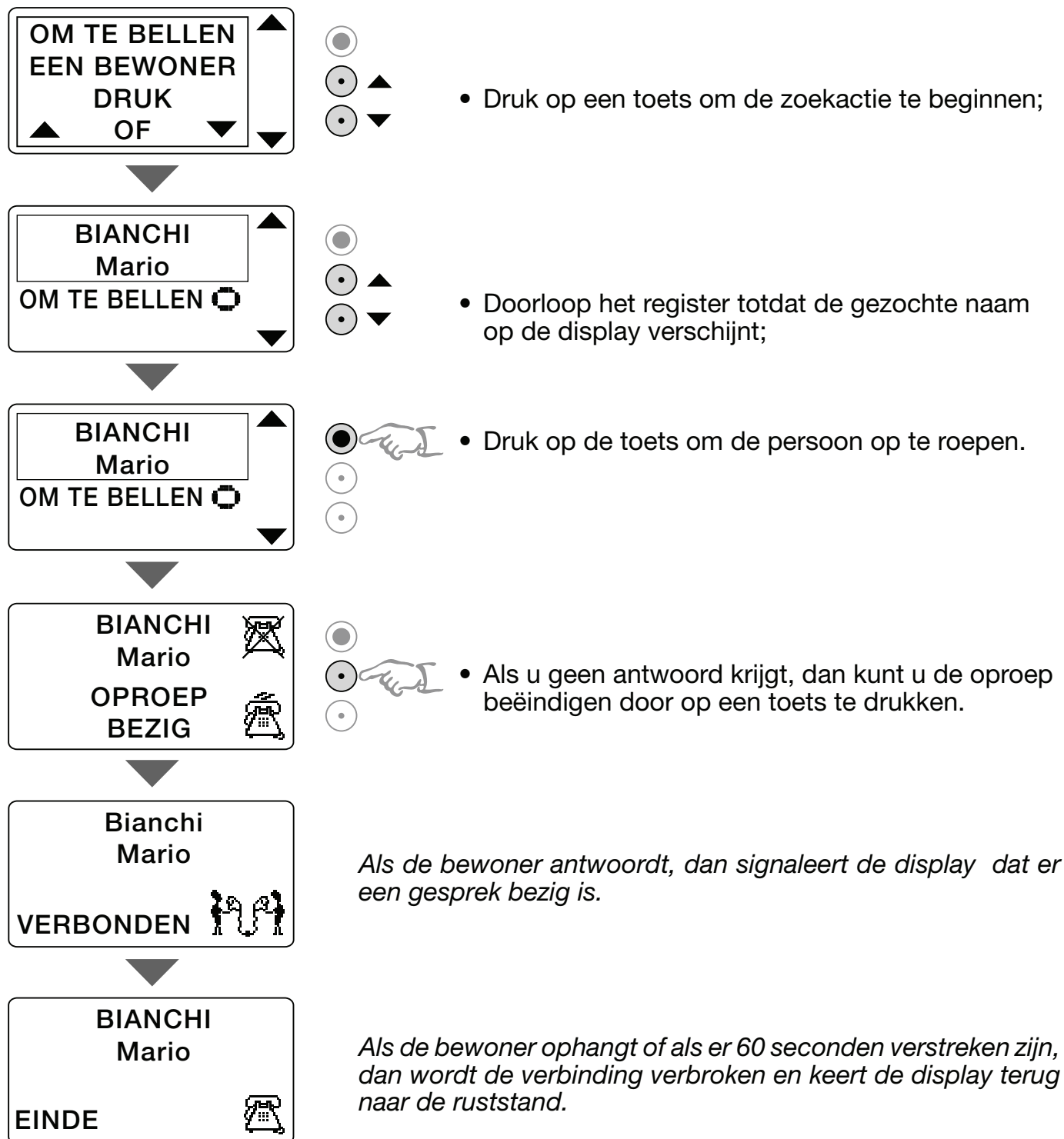

Dit type zoekactie is alleen mogelijk als het Register Formaat op ALFANUMERIEK is ingesteld.

GEBRUIK

EEN BEWONER OP CODE ZOEKEN

Om een bewoner wiens code men kent op te roepen:

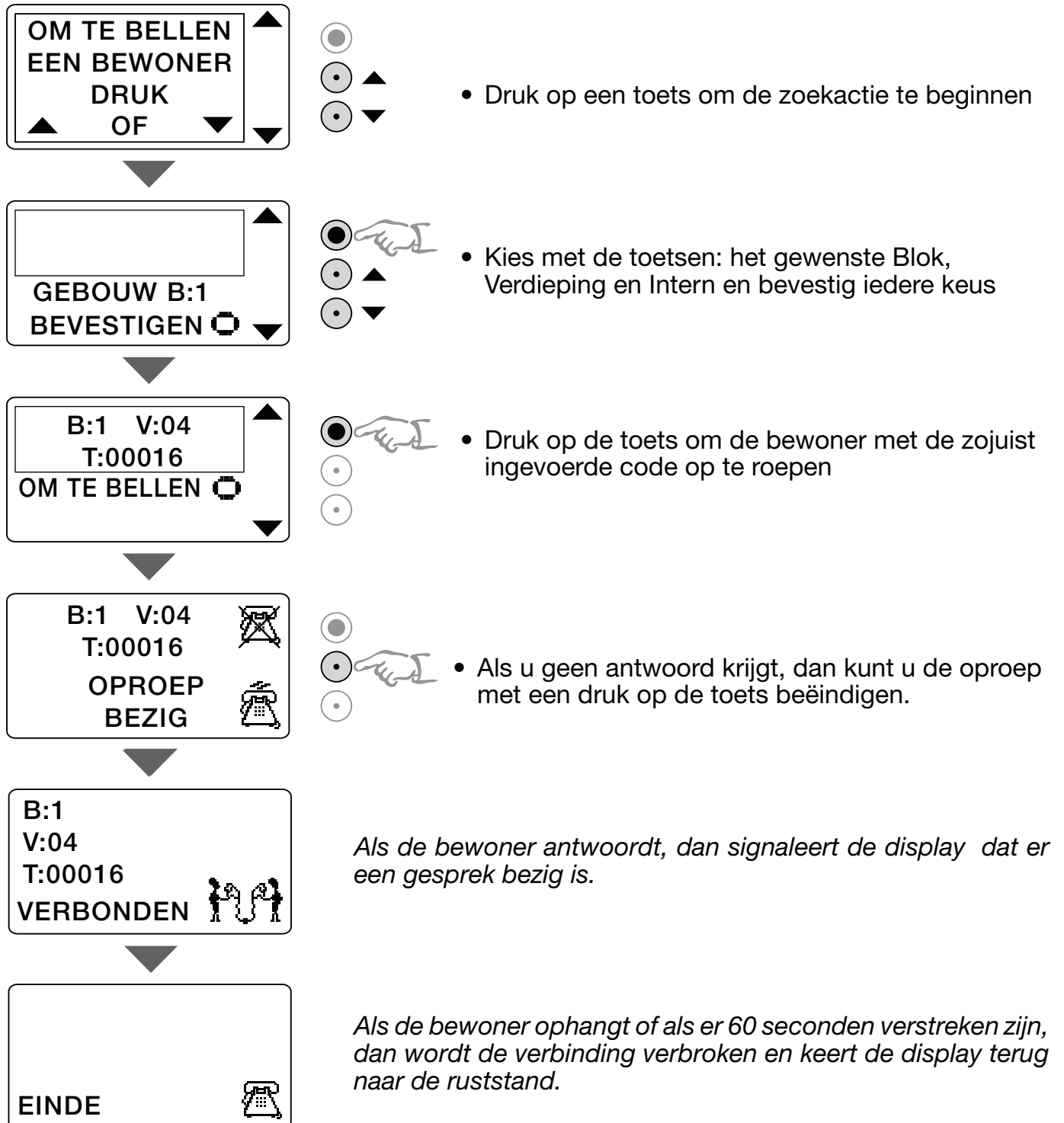

Dit type zoekactie is alleen mogelijk als het Register Formaat op CODE is ingesteld. De codes moeten tijdens de installatie geconfigureerd zijn en aan iedere bewoner moet een code zijn toegewezen: B (gebouw), V (verdieping) en T (toestel).

TOEGEVOEGDE EXTERNE APPARATUUR

EXTRA TOETSENBOARDMODULE

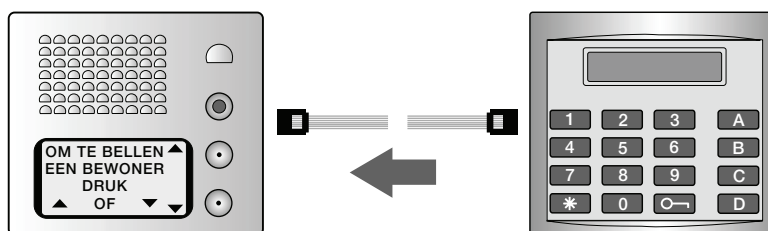

De toetsenbordmodule (art. 342640) maakt het volgende mogelijk:

- De bewoners wiens naam men kent rechtsreeks oproepen (op voorwaarde dat het Register Formaat op NUMERIEK is ingesteld) door het MN adres in te toetsen.
- De bewoners wiens code men kent rechtsreeks oproepen (op voorwaarde dat het Register Formaat op CODE is ingesteld) door de code (gebouw, Verdieping, Toestel) in te toetsen.
- Het deurslot te openen door op de  toets te drukken en een numeriek PASWOORD in te toetsen.

De toetsenbordmodule wordt geleverd met een multikabel voor de aansluiting op de geluidsmodule.

INFRAROOD AFSTANDSBEDIENING



De infrarood afstandsbediening (art. 392123) kan voor het programmeren van het bewonersregister worden gebruikt.

De afstandsbediening heeft alfanumerieke toetsen en functietoetsen:

- NEXT MESS kies volgende/vorige item
- SHIFT wijzigt de functie van de NEXT MESS toets en alle andere toetsen met twee functies
- RESET editing afsluiten zonder de nieuwe instellingen op te slaan
- MEMORY slaat de nieuwe waarde of selectie op in het geheugen
- BACK een positie naar links
- SPACE een positie naar rechts
- SHIFT + “.” Spatie invoegen (*druk eerst op SHIFT en daarna op “.”*)

PROGRAMMERING

HET PROGRAMMEERMENU OPENEN

Het programmeermenu van de Grafische Porter is door een Geheim PASWOORD beschermd (fabrieksinstelling **1234**).

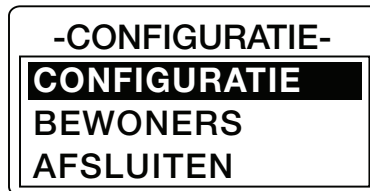

Het programmeermenu biedt de volgende keus:

- CONFIGURATIE – opent het configuratiemenu van het apparaat.
- NAAMREGISTER – opent het configuratiemenu van het naamregister.
- AFSLUITEN – sluit de programmering af en keert terug naar de startpagina.

DE TOETSEN EN HUN FUNCTIE

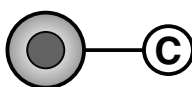
-  • Verplaatst de aanwijzer een cijfer naar rechts (*korte druk*)
• Bevestigen en in het geheugen opslaan (*2 seconden indrukken*)

-  • Een positie omhoog ▲ (*korte druk*)
• Waarde met een eenheid vergroten (*lange druk*)

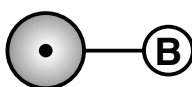
-  • Een positie omlaag ▼ (*korte druk*)
• Waarde met een eenheid verminderen (*lange druk*)

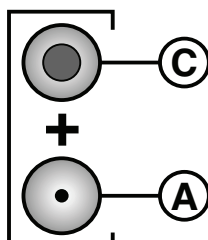
-  • De toetsen **C + A** verplaatsen de aanwijzer een cijfer naar links (*normaliter eerst C en dan A*).

PROGRAMMERING

Om het programmeermenu te openen:



- Houd de toets minstens 10 seconden ingedrukt;

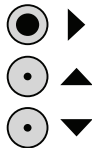
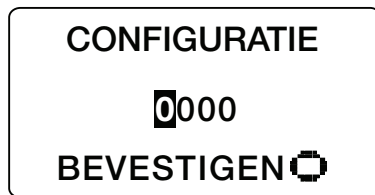

- Typ het PASWOORD in (bijv. 1234 fabrieksinstelling);

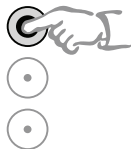

- Houd de toets minstens 2 seconden ingedrukt om te bevestigen.

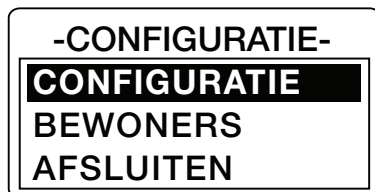

Als het goede PASWOORD is ingetypt:

- U krijgt toegang tot het programmeermenu

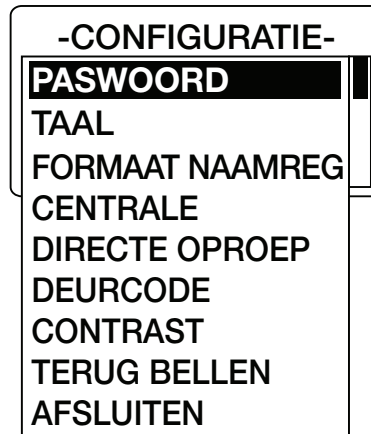

- Anders keert de startpagina terug.

PROGRAMMERING**CONFIGURATIEMENU**

In dit menu kan men het volgende configureren:

- PASWOORD – het geheime paswoord dat toegang geeft tot het programmeermenu.
- TAAL – de taal waarin de menu's op de display worden weergegeven.
- FORMAAT NAAMREGISTER – het formaat van het naamregister (alfanumeriek/code).
- CENTRALE – het scherm voor oproepen aan de centrale.
- DIRECTE OPROEP – het scherm voor directe oproepen aan twee interne toestellen.
- DEURCODE – de code voor het openen van de deur (max. 5 verschillende codes).
- CONTRAST – de contrastwaarde van de display (30÷70).
- TERUGBELLEN – automatische herhaling van de oproep (4 pogingen met pauzes van 10 seconden).

PROGRAMMERING

PASWOORD

Om het paswoord van het programmeermenu (fabrieksinstelling **1234**) te wijzigen:

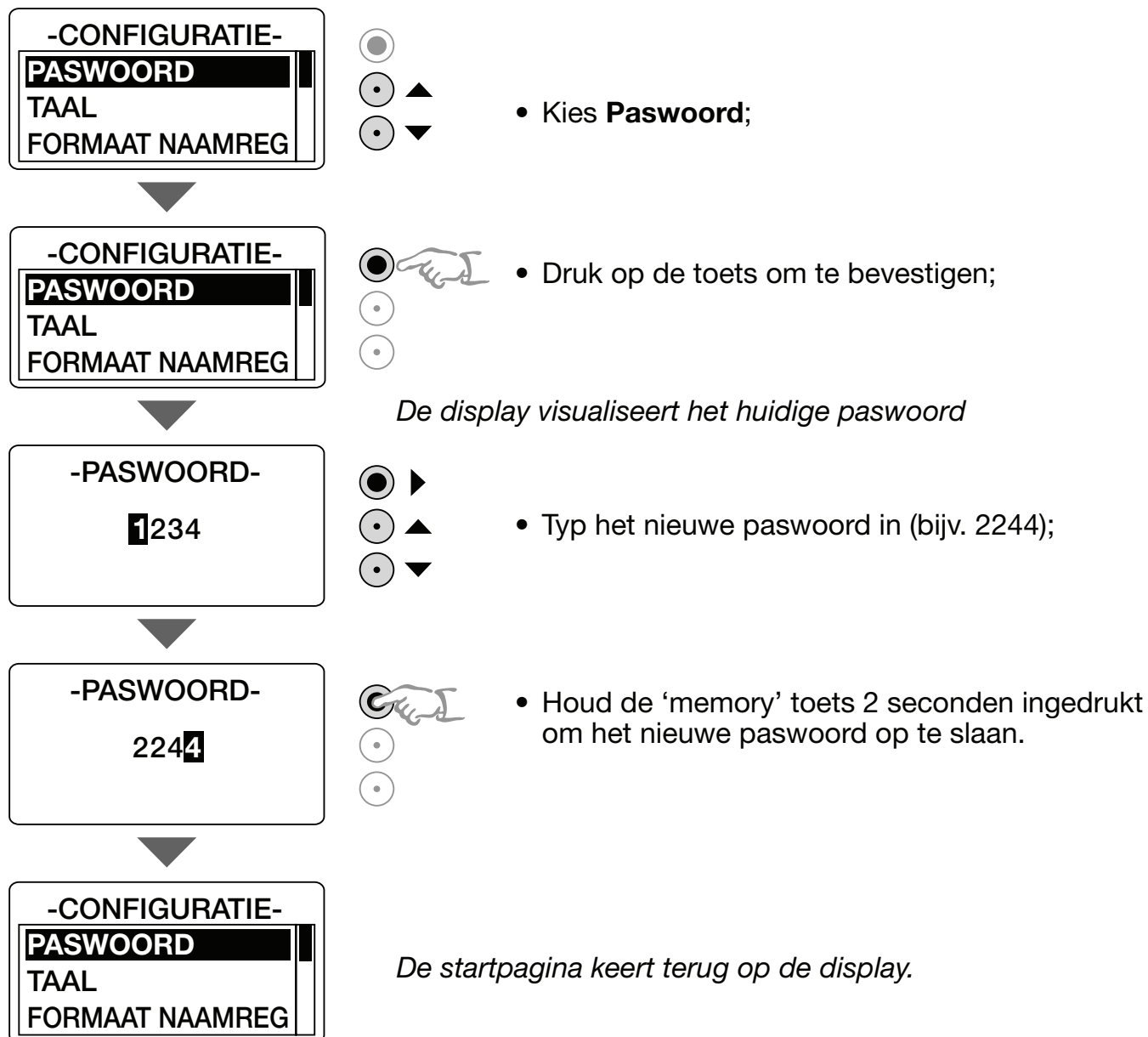

Als er 7 seconden niet op een toets gedrukt is, dan keert de display terug naar de ruststand en blijft het oude paswoord geldig.

PROGRAMMERING

TAAL

Om de keus van de communicatietaal van het apparaat te wijzigen
(fabrieksinstelling **Italiaans**):

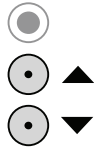
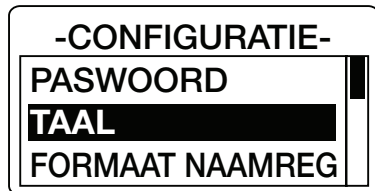

- Kies Taal;

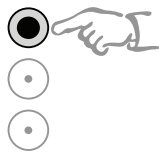
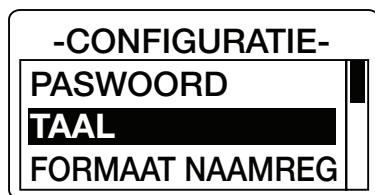

- Druk op de toets om te bevestigen;



De display geeft de huidige taal aan

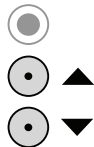
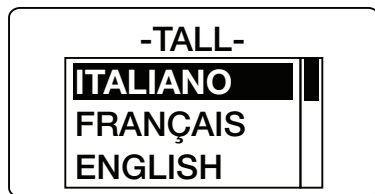

- Kies de gewenste taal met de toetsen (bijv. English);

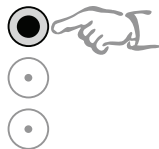
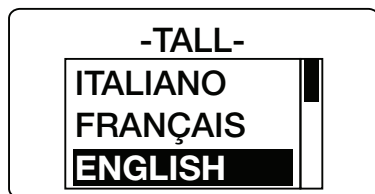

- Druk op de toets om de nieuwe taalinstelling te bevestigen.

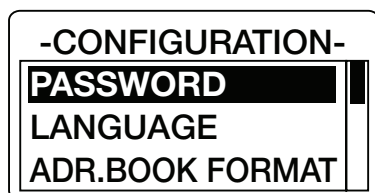

De display visualiseert de startpagina in de zojuist gekozen taal.



Het is mogelijk om de default taalinstelling te wijzigen met de TiCall software.

PROGRAMMERING

FORMAAT NAAMREGISTER

Om het formaat van het naamregister te wijzigen (fabrieksinstelling: **alfanumeriek zonder berichten**):

-CONFIGURATIE-

PASWOORD

TAAL

FORMAAT NAAMREG

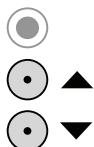

- Kies Formaat Naamregister



-CONFIGURATIE-

PASWOORD

TAAL

FORMAAT NAAMREG

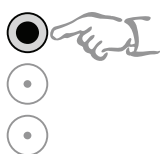

- Druk op de toets om te bevestigen



De display geeft het huidige formaat aan

-FORMAAT NAAMREG-

ALFABETISH

CODENUMMERS

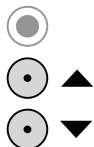

- Kies het gewenste formaat met de toetsen*:



-FORMAAT NAAMREG-

ALFABETISH

CODENUMMERS

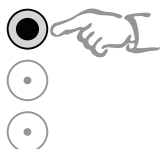

- Druk op de toets om te bevestigen



EEPROM CANCEL



Bij een wijziging of bevestiging van het 'Naamregister Formaat' worden alle gegevens uit het naamregister gewist.

(* de beschikbare keuzes zijn:

ALFANUMERIEK:

- **Zonder bericht:** max **1000** bewoners (achternaam + naam)
- **Met bericht:** max **500** bewoners (achternaam + naam + bericht)

CODE: max **5000** bewoners (code)

PROGRAMMERING

CENTRALE

Om het scherm voor oproepen aan de centrale te activeren:

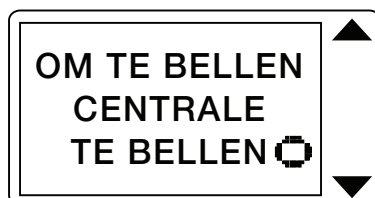
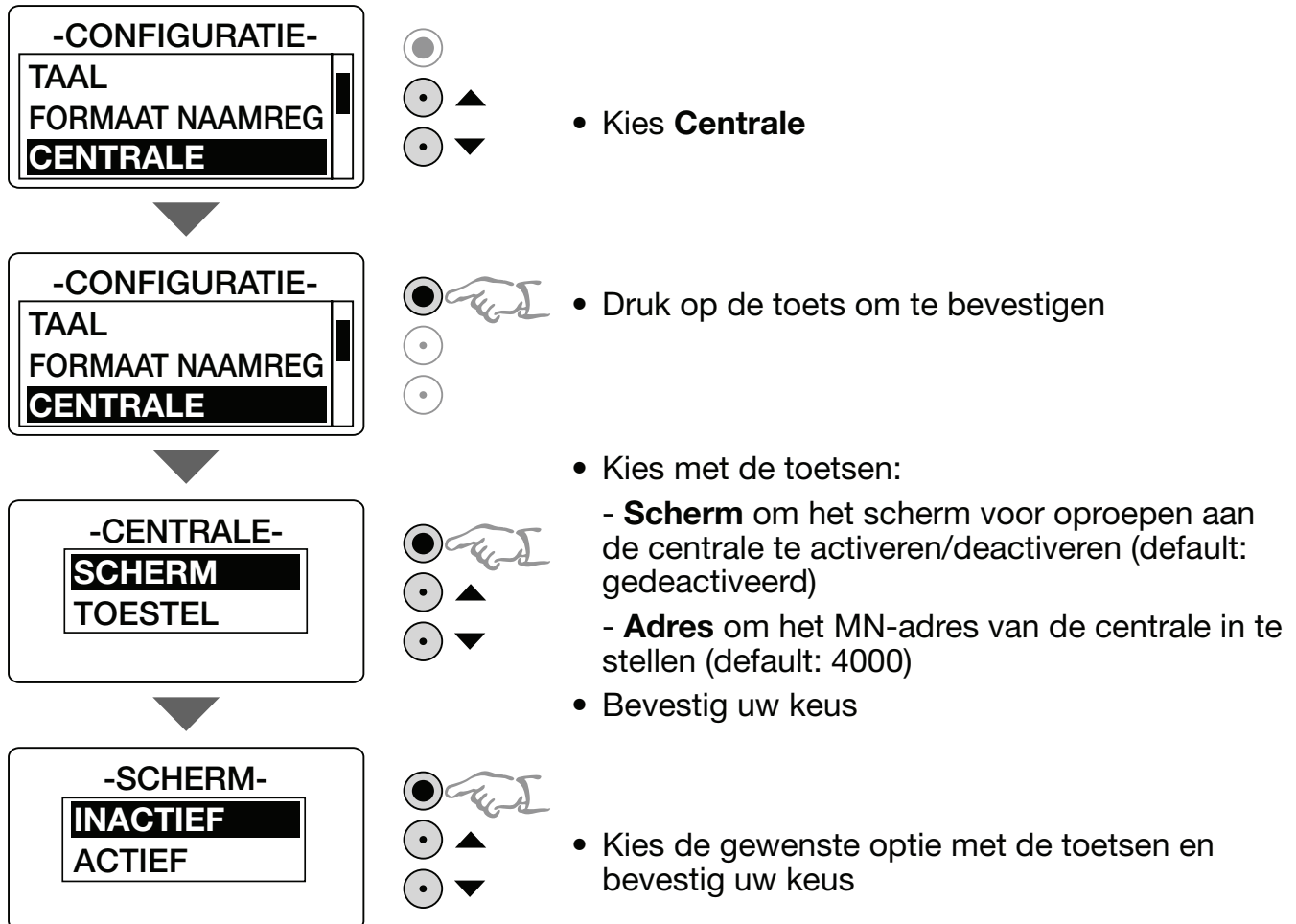

Als het scherm voor oproepen aan de centrale geactiveerd is, dan wisselt dit scherm het rustscherm om de 10 seconden af.

PROGRAMMERING

DIRECTE OPROEP

Om het scherm voor directe oproepen aan twee bepaalde interne toestellen te activeren:

-CONFIGURATIE-

FORMAAT NAAMREG	
CENTRALE	
DIRECTE OPROEP	

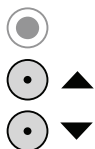

- Kies **Directe Oproep**;

-CONFIGURATIE-

FORMAAT NAAMREG	
CENTRALE	
DIRECTE OPROEP	

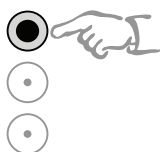

- Druk op de toets om te bevestigen;

-DIRECTE OPROEP-

SCHERM	
TOESTEL	

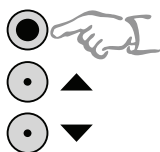

- Kies met de toetsen:
 - **Scherm** om het scherm voor oproepen aan twee bepaalde interne toestellen te activeren/ deactiveren (default: gedeactiveerd)
 - **Adres** om het MN-adres van de twee interne toestellen in te voeren (Fabrieksinstelling: 0000 en 0001)
- Bevestig uw keus;

-SCHERM-

INACTIEF	
ACTIEF	

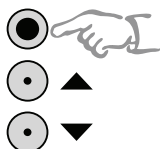

- Kies de gewenste optie met de toetsen en bevestig uw keus.

BIANCHI	
ROSSI	



Als het scherm voor directe oproepen geactiveerd is, dan wisselt dit scherm het rustscherm om de 10 seconden af.



Deze functie kan alleen geactiveerd worden als het Formaat Naamregister op Alfanumeriek is ingesteld.

PROGRAMMERING

DEURCODE

Deze functie biedt de mogelijkheid om 5 codes voor het openen van de deur in te stellen (fabrieksinstelling 1234, 1235, 1236, 1237, 1238).

Om de deurcode te wijzigen:

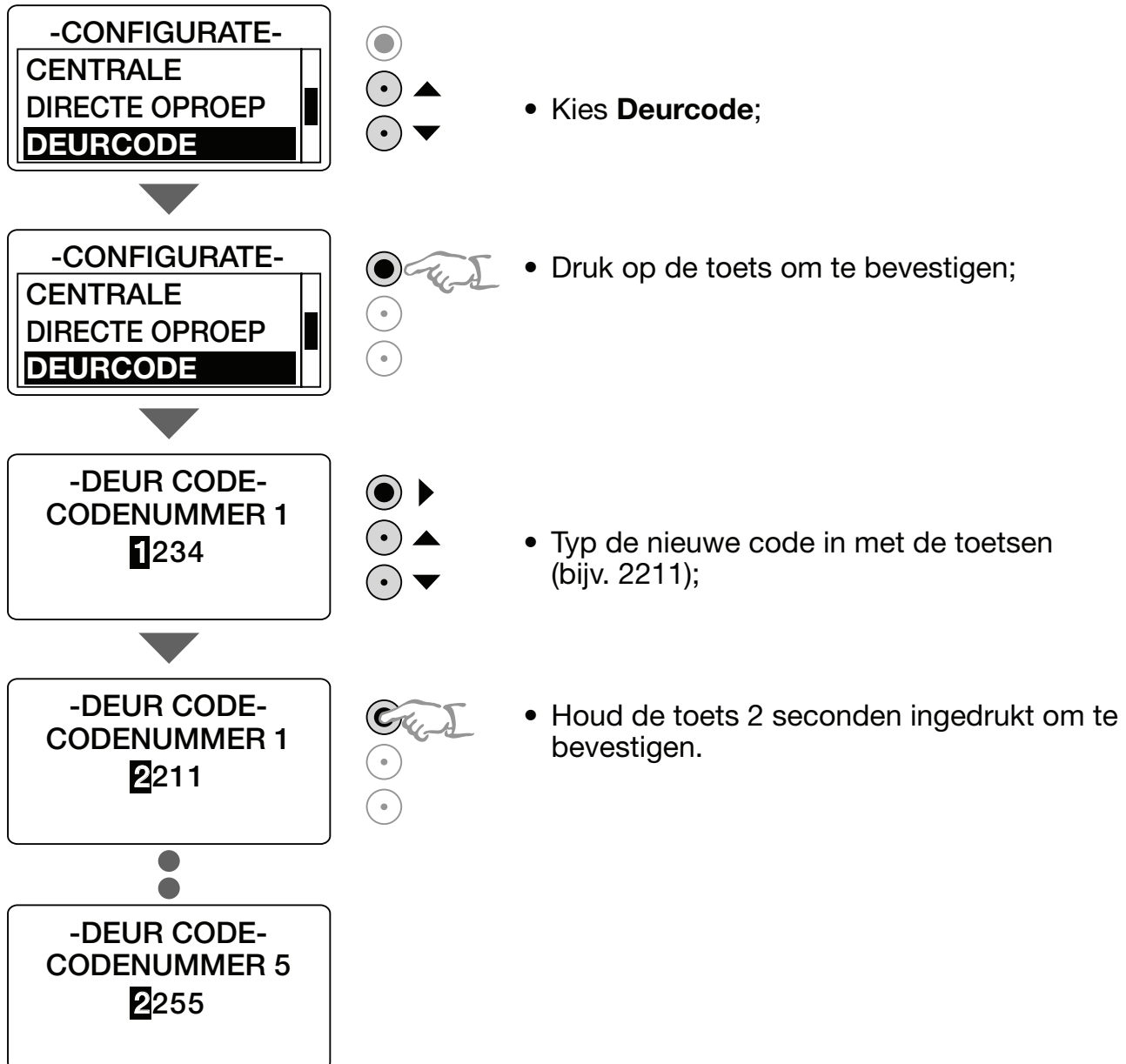

Voorbeeld: Als u de **deurcodes** overeenkomstig het volgende schema toewijst:

- CODE1** – bewoners
- CODE2** – bewakingsdienst
- CODE3** – onderhoudsdienst
- CODE4** – postbode
- CODE5** – water- en gasbedrijf

Dan is het mogelijk om een toegewezen code te wijzigen (bijv. die van de postbode) zonder de andere codes te wijzigen.

PROGRAMMERING

CONTRAST

Om de contrastwaarde van de display te wijzigen (fabrieksinstelling – 50):

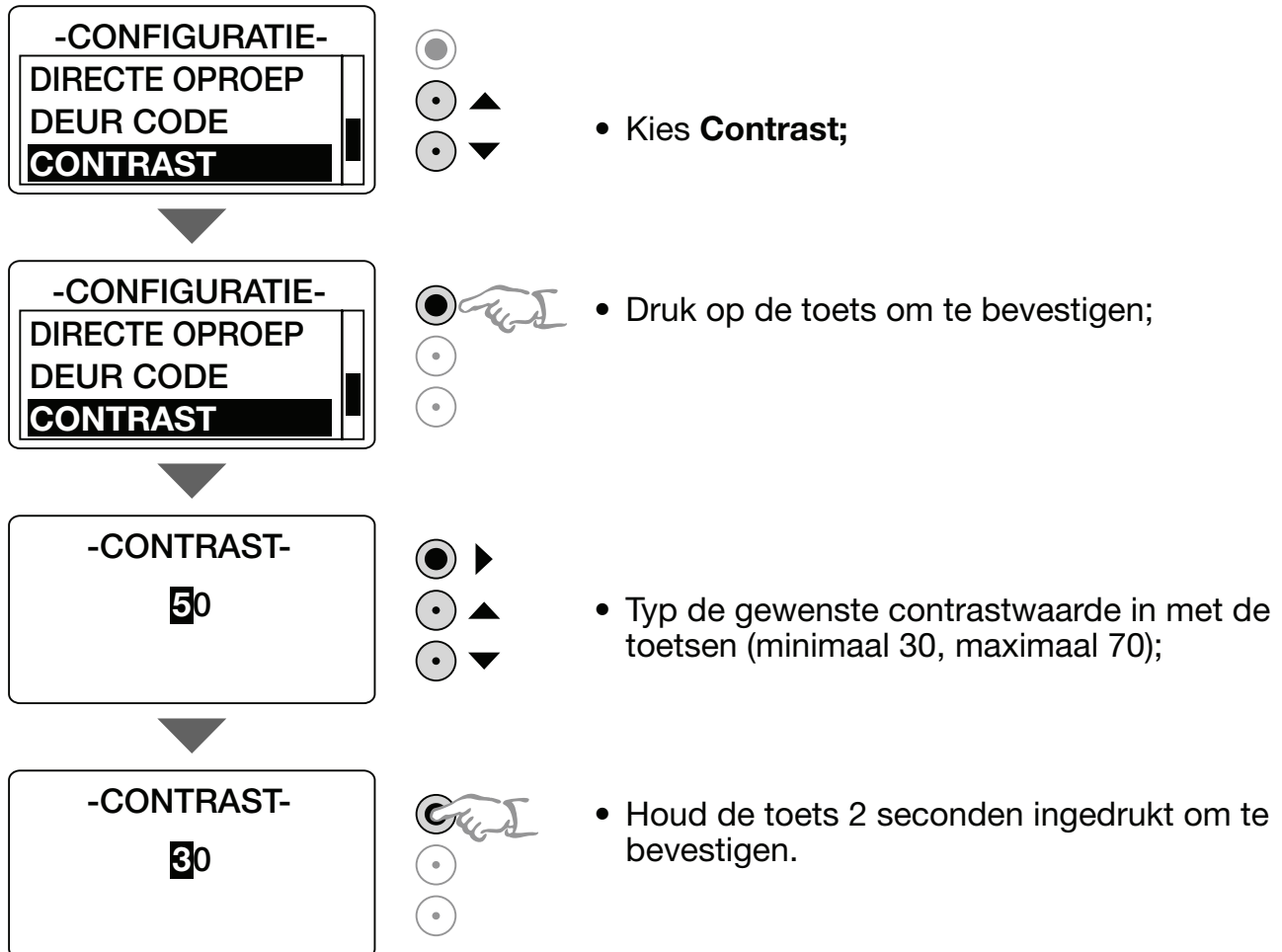

PROGRAMMERING**TERUGBELLEN**

Om de toon voor de automatische herhaling van een oproep te activeren (vier maal tien seconden, fabrieksinstelling – **gedeactiveerd**):

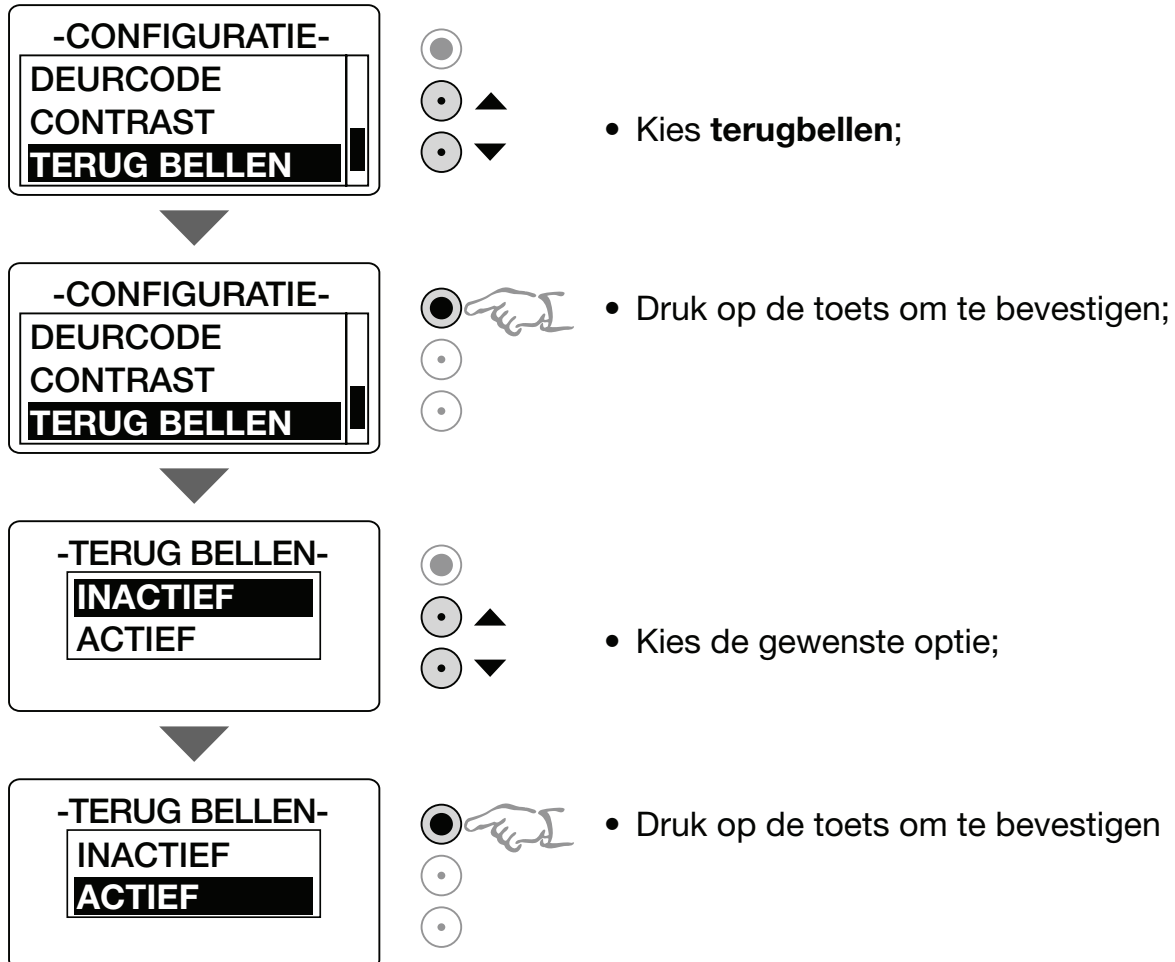

PROGRAMMERING

NAAMREGISTER MENU

Dit menu biedt de gelegenheid om de naam van nieuwe bewoners in te schrijven en bestaande gegevens te wijzigen of uit te wissen.

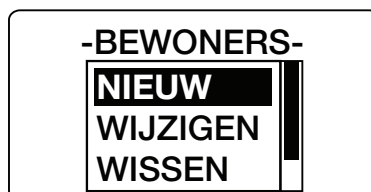

De menu's zijn afhankelijk van de instelling - Alfanumeriek of Code - van het Formaat Naamregister.

Om het naamregistermenu te openen:

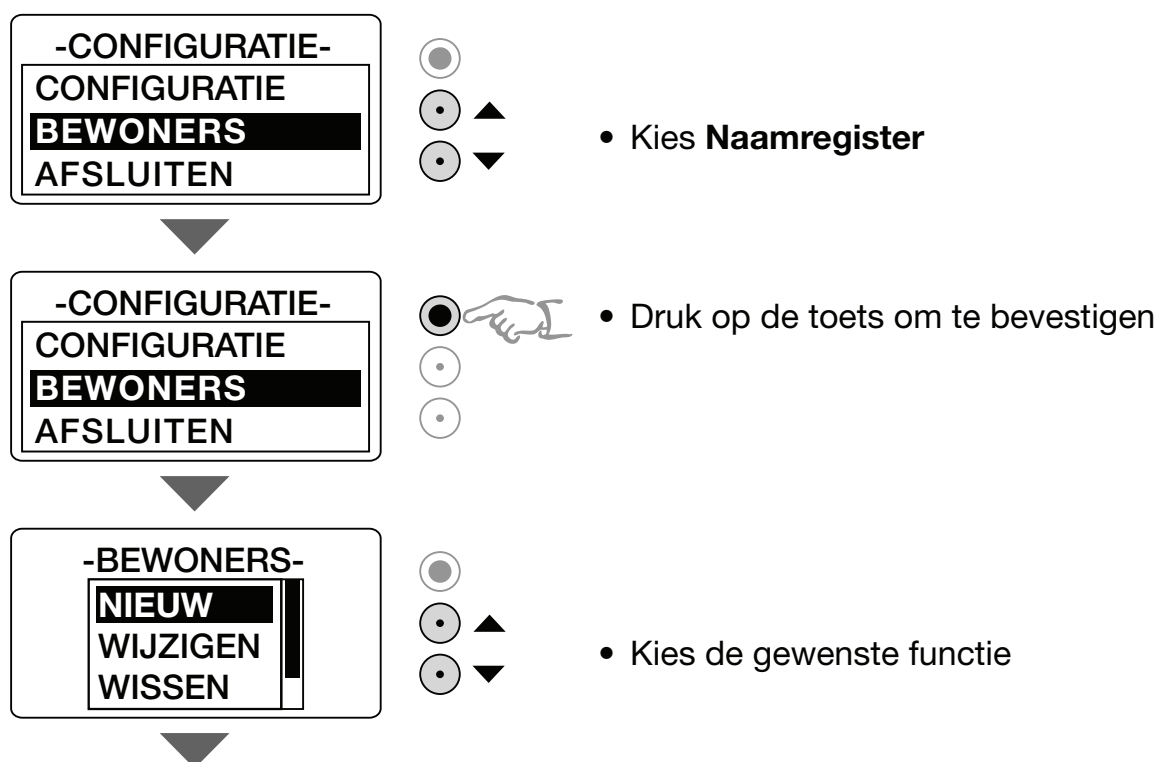

PROGRAMMERING

Nieuw (Alfanumeriek)

Om een nieuwe bewoner in het register in te schrijven:

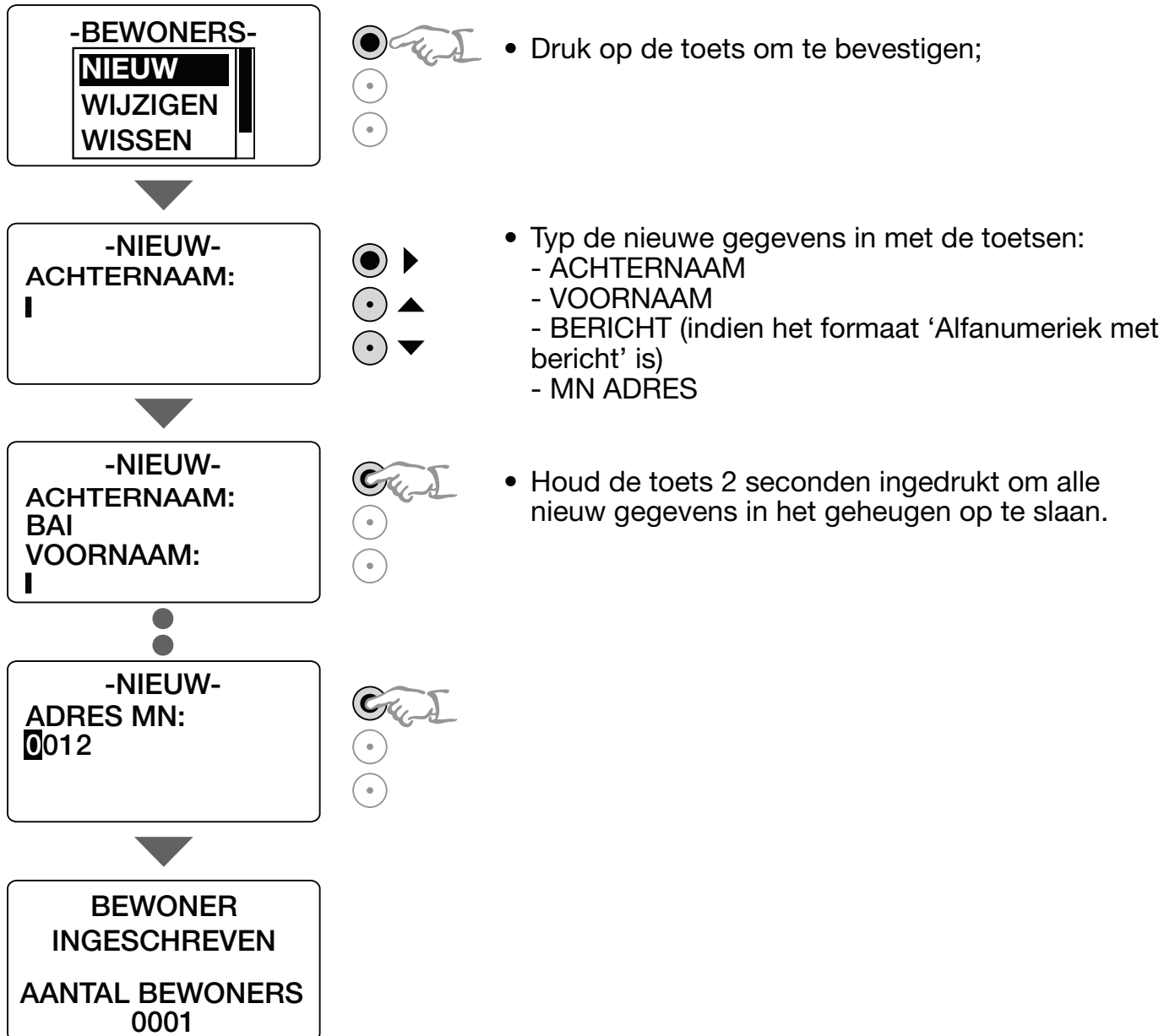

PROGRAMMERING

Wijzigen (Alfanumeriek)

Om de gegevens met betrekking tot een bewoner te wijzigen:

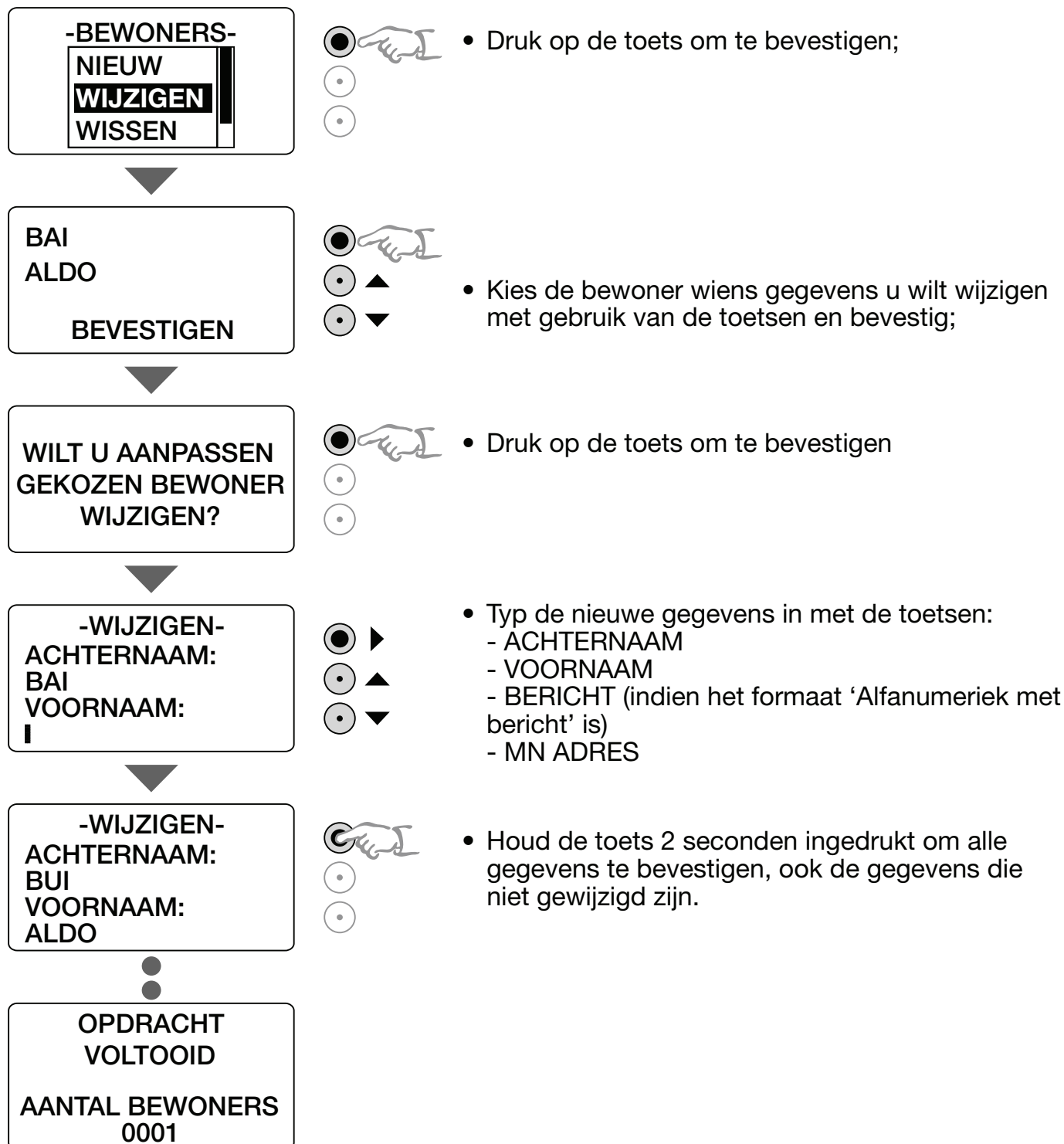

PROGRAMMERING

Wissen (Alfanumeriek)

Om een bewoner uit het register te wissen:

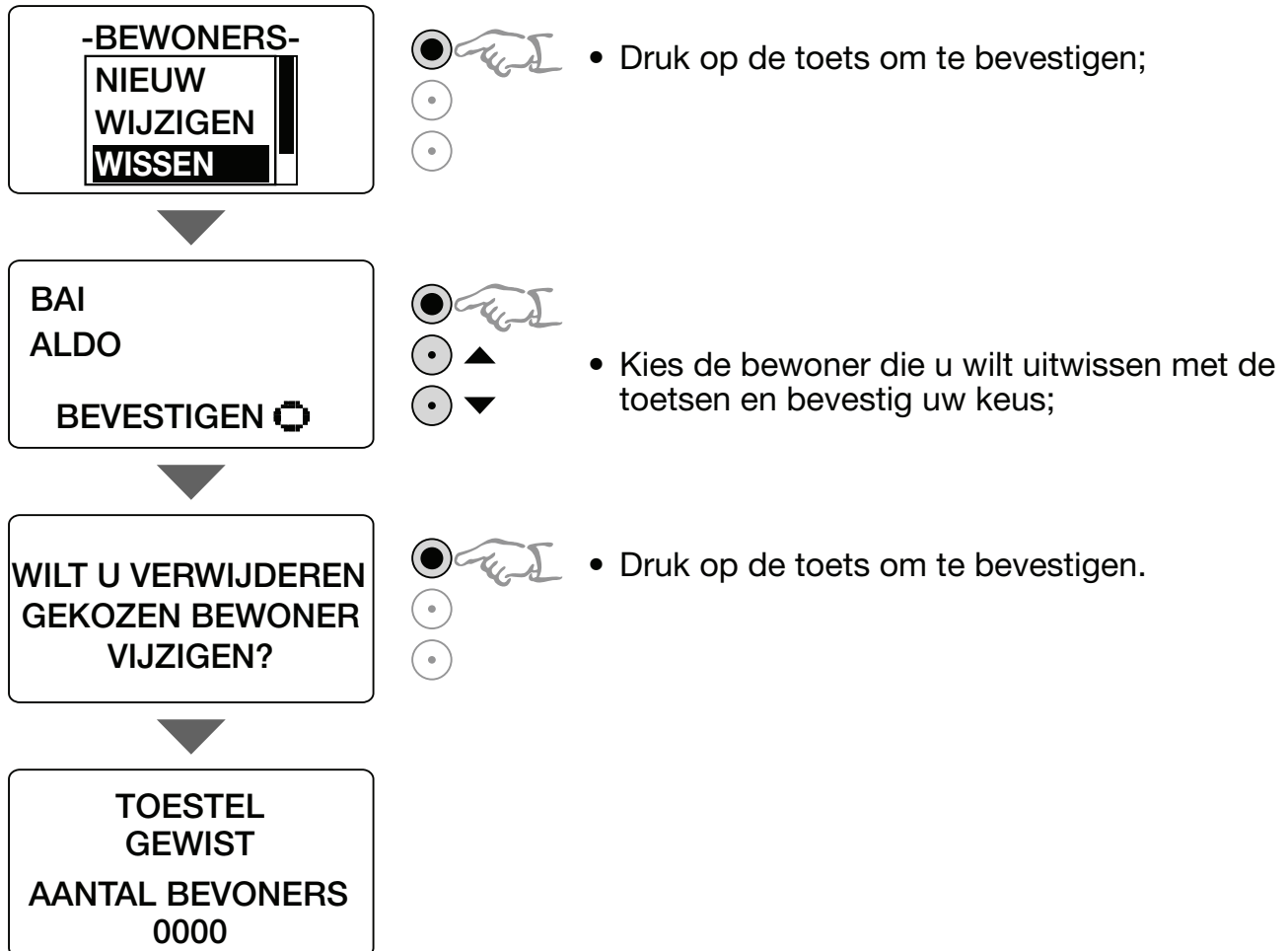

PROGRAMMERING

Nieuw (Code)

Om een nieuwe bewoner in het register te schrijven:

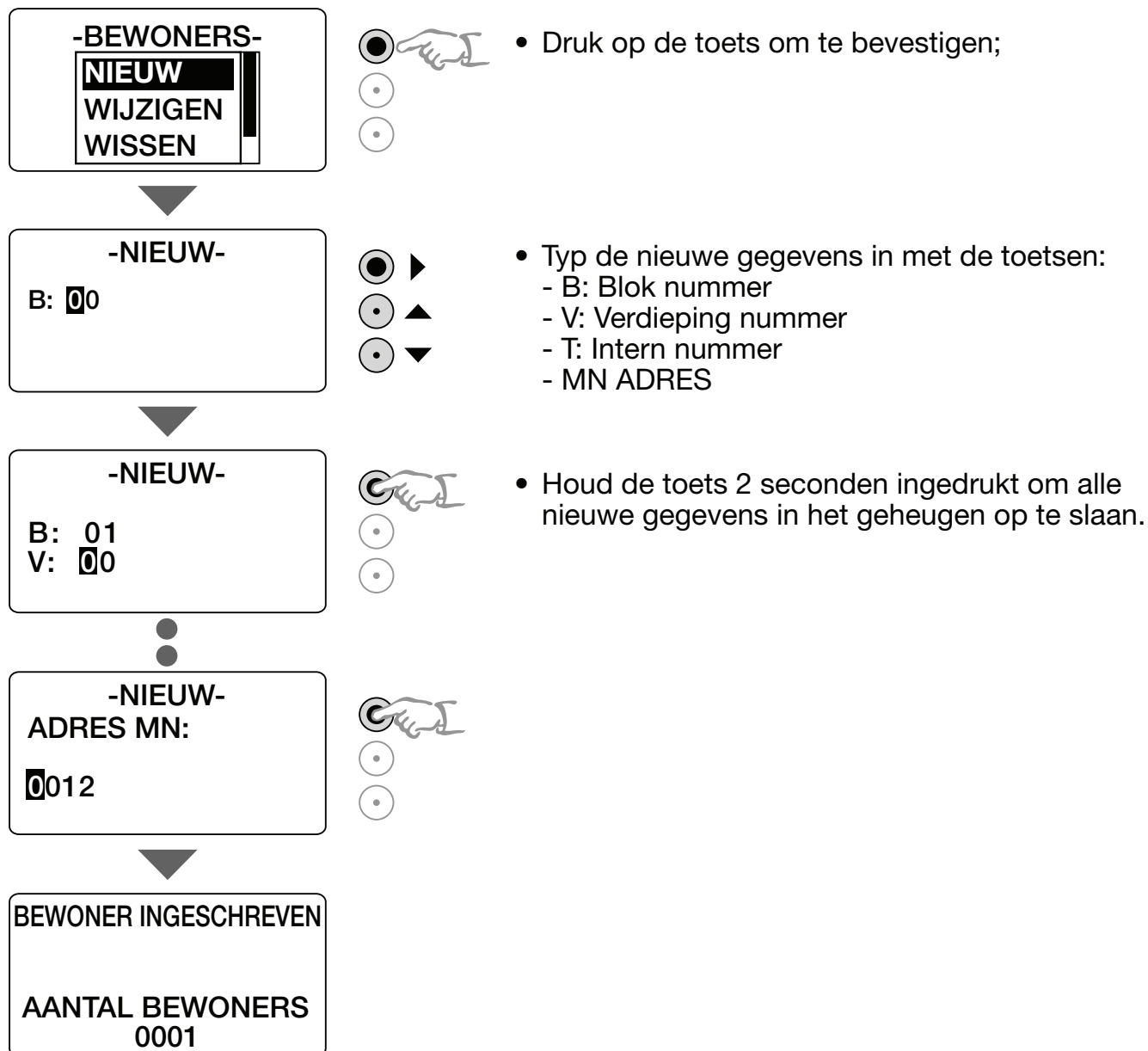

PROGRAMMERING

Wijzigen (Code)

Om de gegevens met betrekking tot een bewoner te wijzigen:

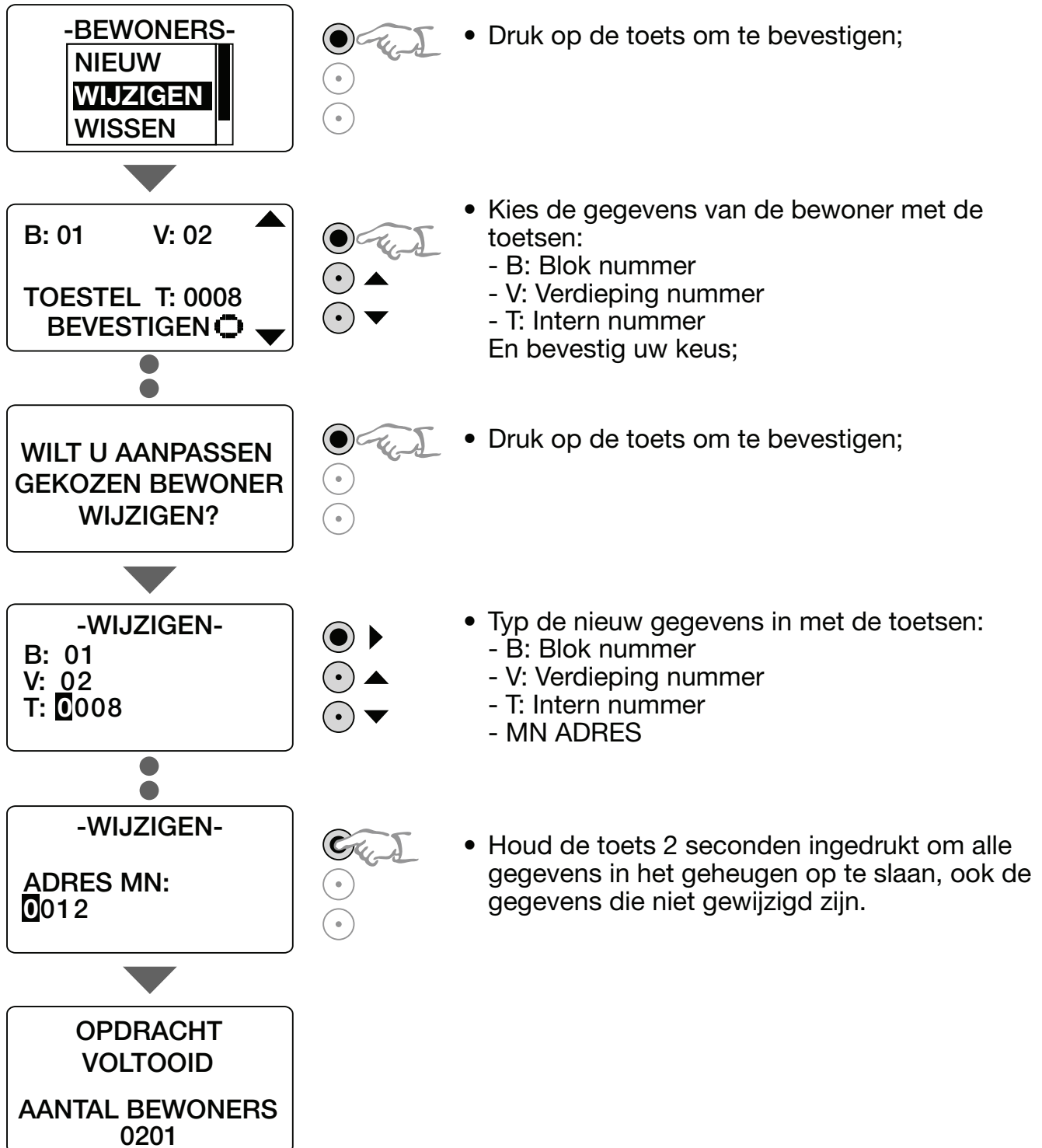

PROGRAMMERING

Wissen (Code)

Om een bewoner uit het register te wissen:

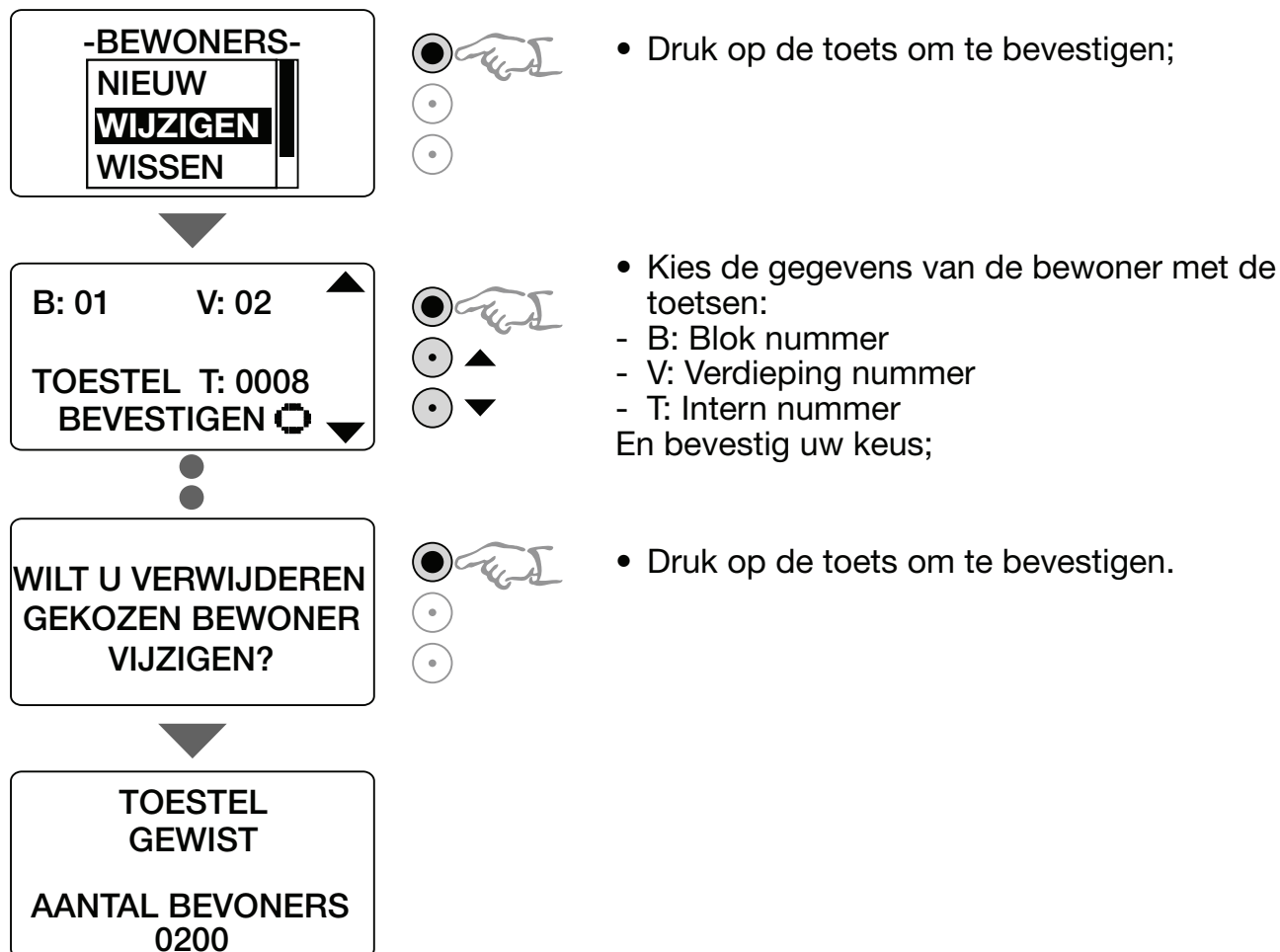

TICALL SOFTWARE

De TICALL software biedt de mogelijkheid om alle parameters van de configuratiemenu's van het apparaat te programmeren via een PC waarop een Microsoft besturingssysteem geïnstalleerd is.

Als het apparaat reeds geïnstalleerd is kunnen de bovengenoemde functies kunnen via een SCS-bus worden geprogrammeerd of als het apparaat nog niet geïnstalleerd is door het apparaat met gebruik van de seriële interfacekabel (art. 335919) aan te sluiten op de RS232 poort van de PC. Om de programmering te uploaden moet de display van het apparaat de startpagina visualiseren (ruststand).

Het is mogelijk om iedere programmering een naam te geven en in de vorm van een bestand op te slaan.

De software biedt bovendien de mogelijkheid om via de seriële interfacekabel (art. 335919) de firmware van het apparaat bij te werken en de standaard taal te vervangen door een andere voorinstelde taal.

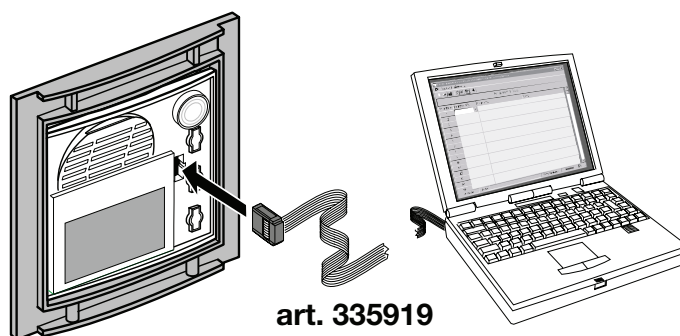

CONFIGURATIE

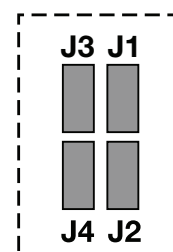
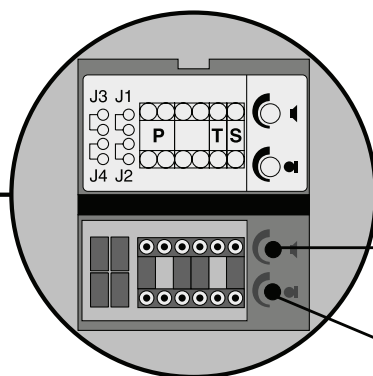
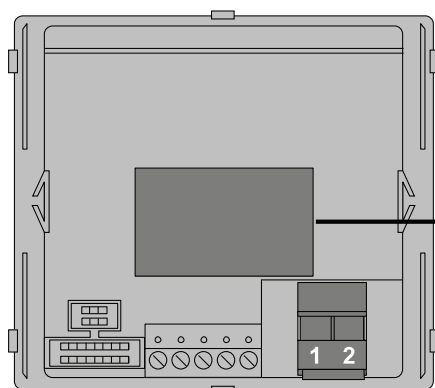

Volumeregeling van de luidspreker

Gevoeligheidsregeling van de microfoon

P – nummer van het deurstation

De configurator in de P zitting van de geluidsmodule geeft deze module een nummer dat voor de herkenning in het systeem dient. Het hoofddeurstation dient niet van een P-configurator te worden voorzien, maar alle overige deurstations moeten opeenvolgend genummerd worden.

T – tijdregeling deurslotrelais

Configurator nr.							
0 = geen configurator	1	2	3	4	5	6	7
4 sec.	1 sec.	2 sec.	3 sec.	als toets	6 sec.	8 sec.	10 sec.

S – type oproepsignaal

De configurator in de S zitting bepaalt de oproeptoon in de binnenposten. Het is mogelijk om oproepen afkomstig van verschillende deurstations door een verschillende oproeptoon van elkaar te onderscheiden.

Configurator	0	1	2	3
Type oproeptoon	tweetonig	tweetonig	tweetonig	eentonig
	1200 Hz	1200 Hz	1200 Hz	1200 Hz
	600 Hz	0 Hz	2400 Hz	

J4 – bevestiging van de oproep op het deurstation

Om de oproeptoon op het deurstation te deactiveren, verwijdert u de jumper J4.

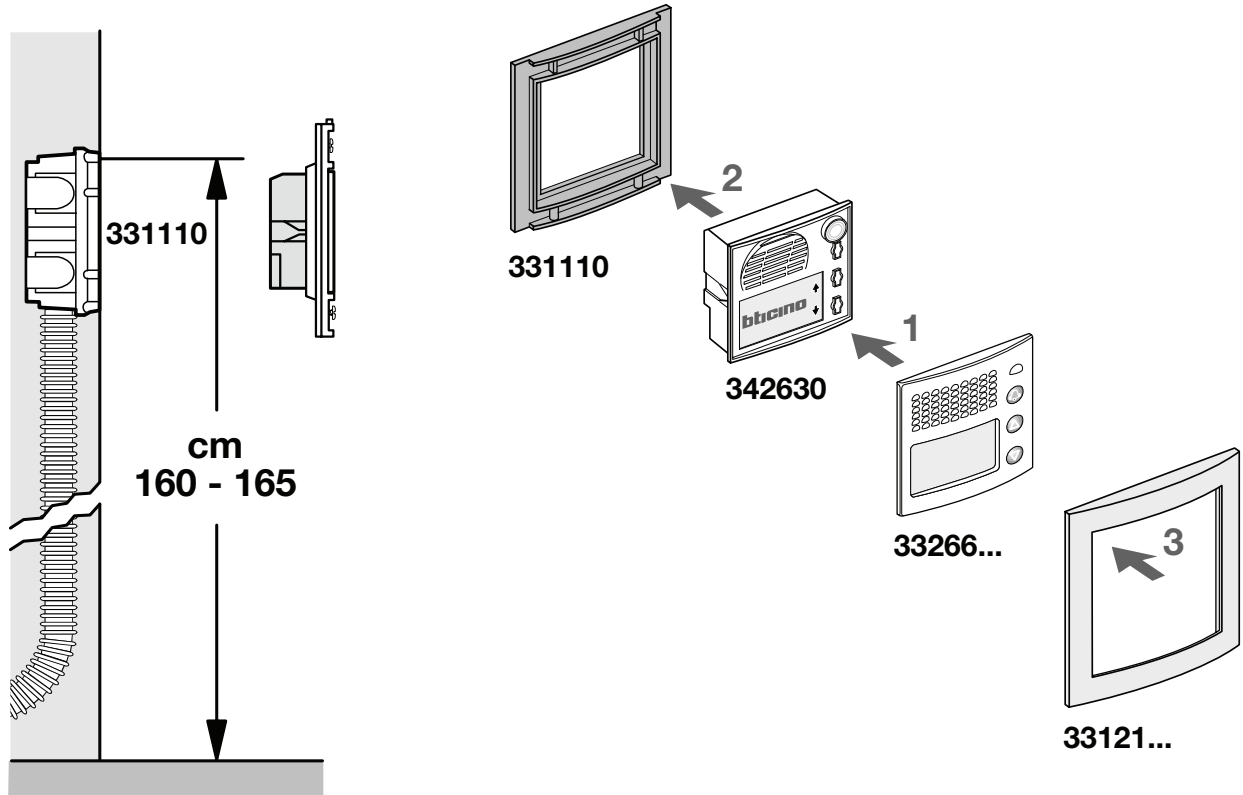
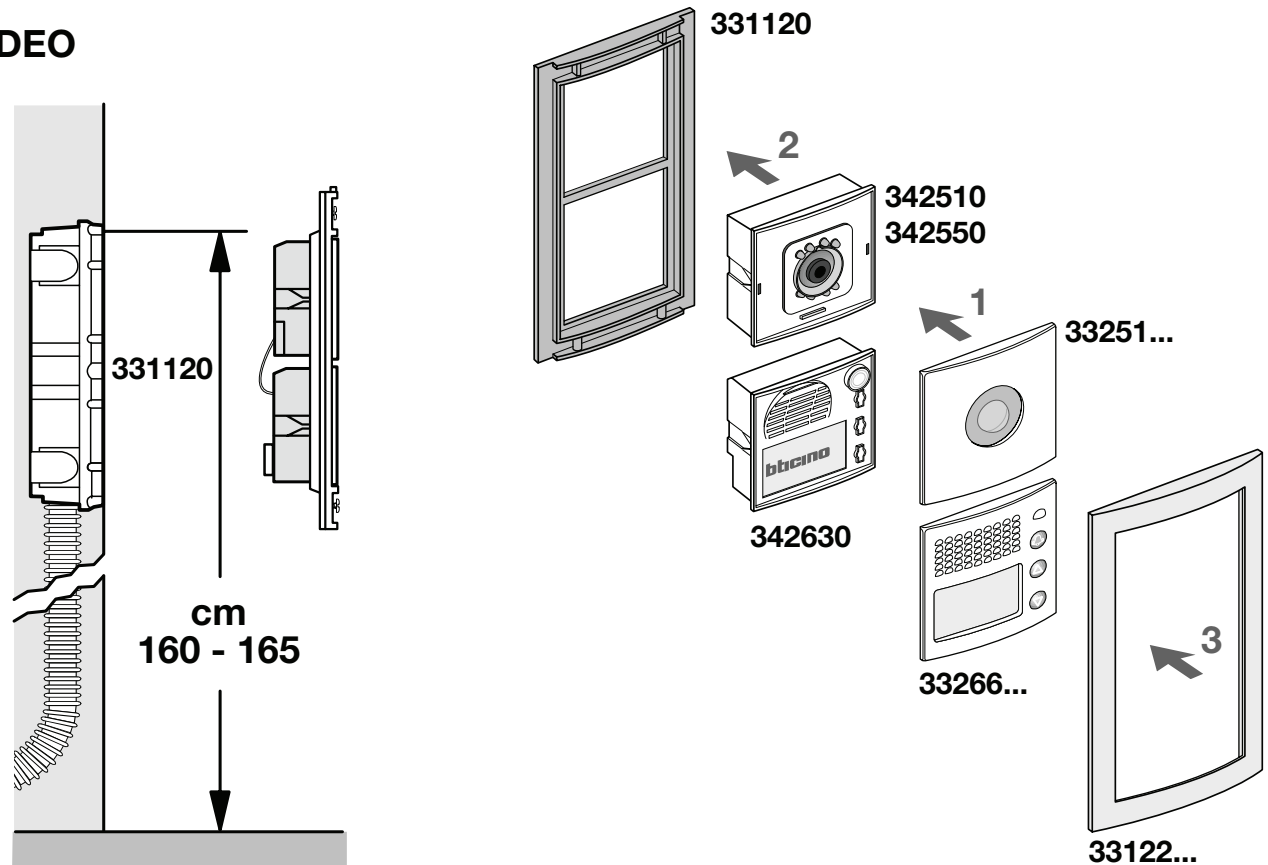
INSTALLATIE**AUDIO****VIDEO**

INSTALLATIE

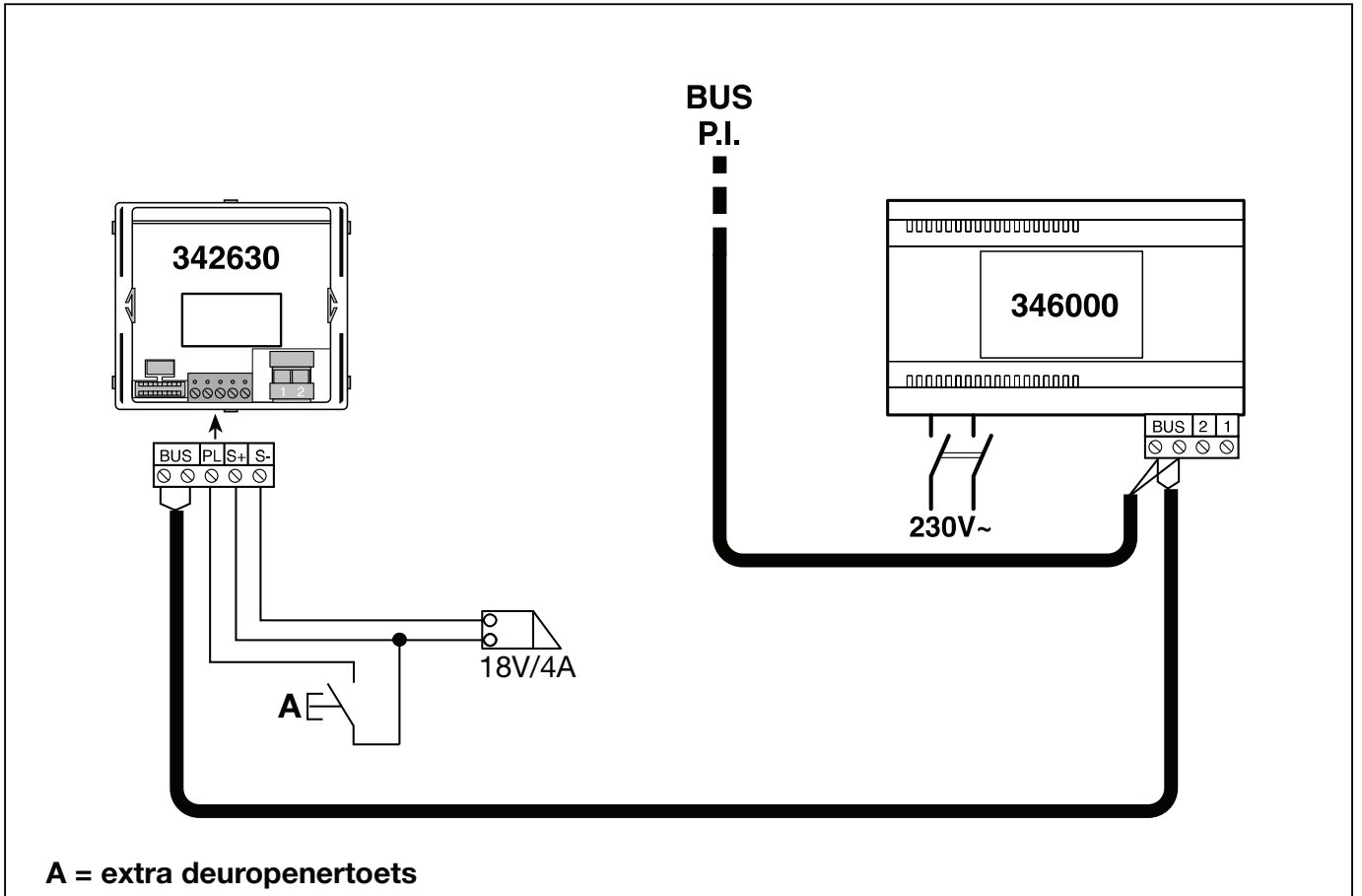

A = extra deuropenertoets

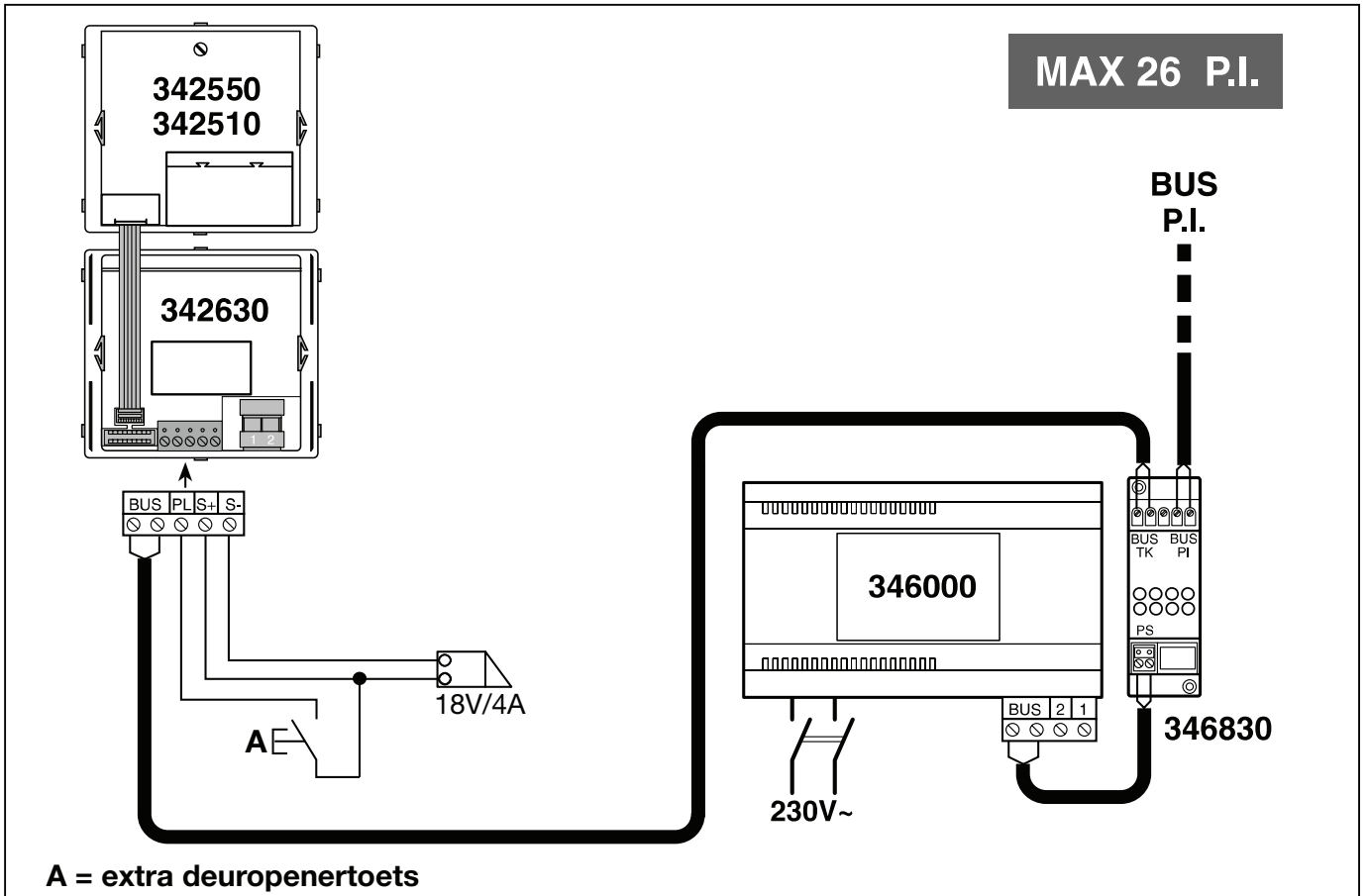

A = extra deuropenertoets

INSTALLATIE

MAX 64 P.I.

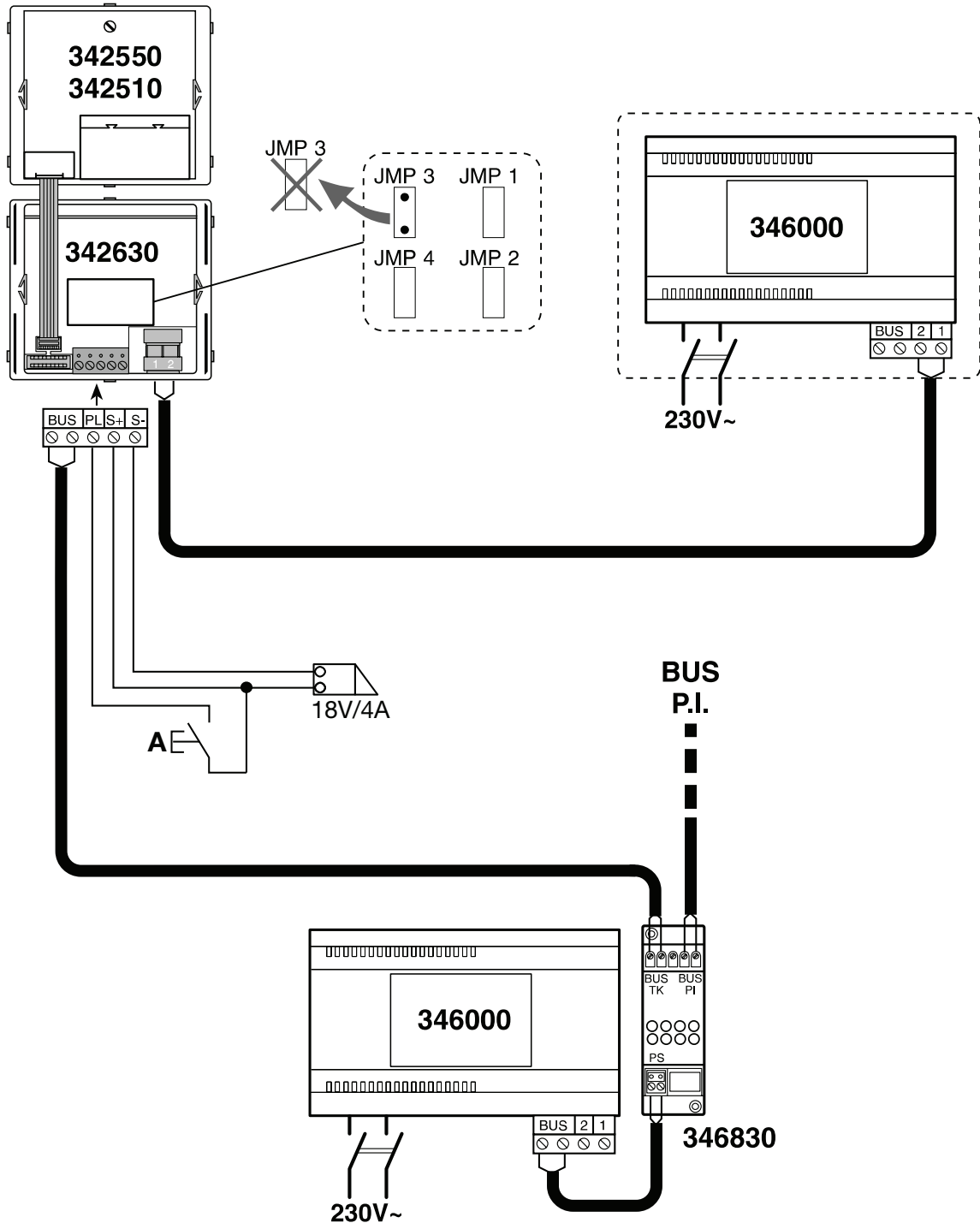

A = extra deuropenertoets



BTicino s.p.a.
Via Messina, 38
20154 Milano - Italia
www.bticino.com