

M-10C

BUS

De aders moeten echt OP de connector doorgelust worden!

Max. 100 meter systeemkabel tot laatste videofoon

— = systeemkabel

Bij andere getwiste kabel 66% afstand!
Bij ongetwiste kabel max. 50 meter buitenpost naar videofoon.
UTP op aanvraag.

Naar pagina 2

BUITENPOST

Max. 2 meter

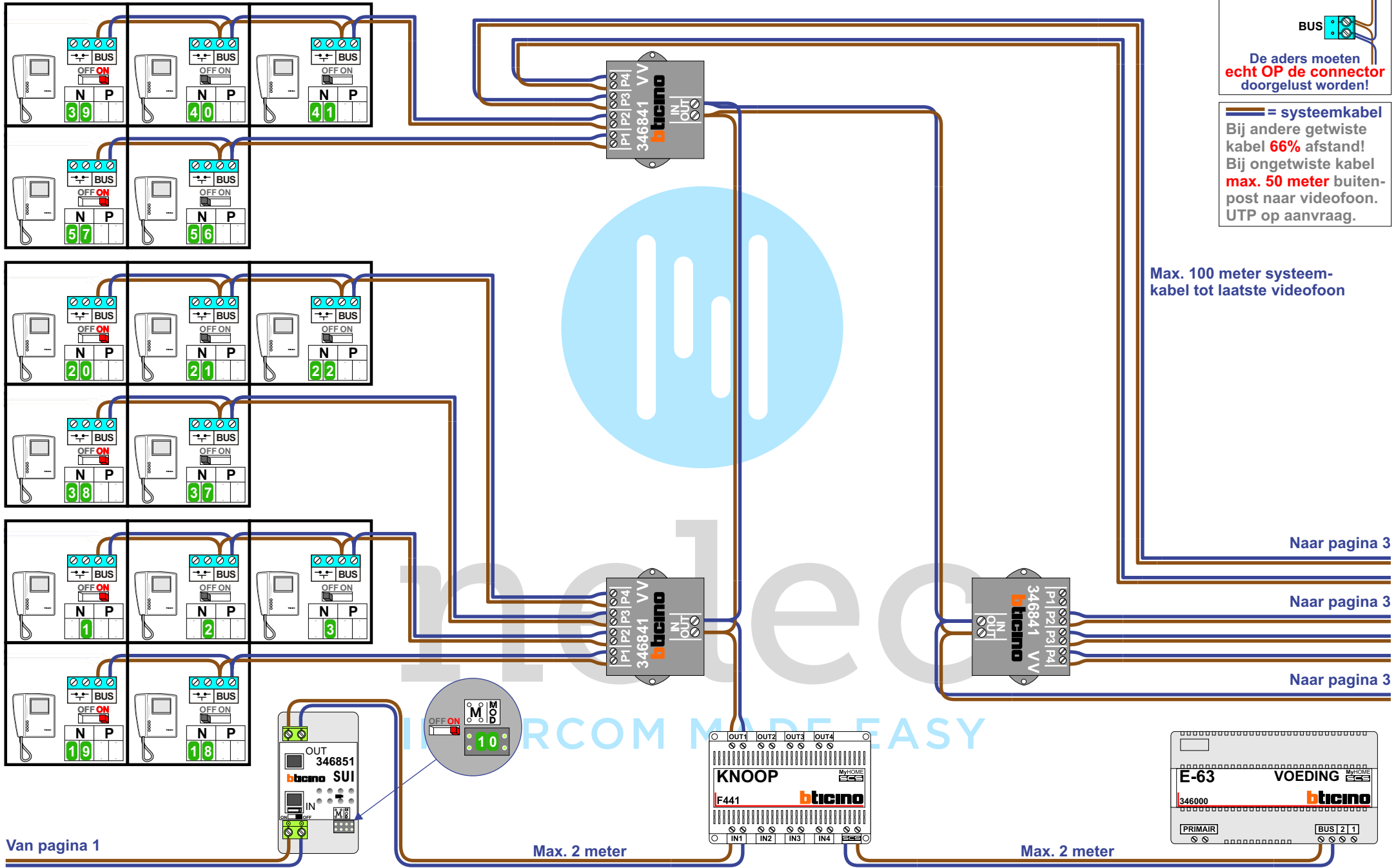

M-10C

BUS

De aders moeten **echt OP de connector** doorgelust worden!

— = systeemkabel
Bij andere getwiste kabel **66%** afstand!
Bij ongetwiste kabel **max. 50 meter** buitenpost naar videofoon.
UTP op aanvraag.

Max. 100 meter systeemkabel tot laatste videofoon

Naar pagina 3

Naar pagina 3

Naar pagina 3

Van pagina 1

Max. 2 meter

Max. 2 meter

M-10C

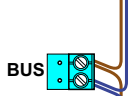

De aders moeten echt OP de connector doorgelust worden!

— = systeemkabel
Bij andere getwiste kabel **66%** afstand!
Bij ongetwiste kabel **max. 50 meter** buitenpost naar videofoon.
UTP op aanvraag.

Van pagina 2

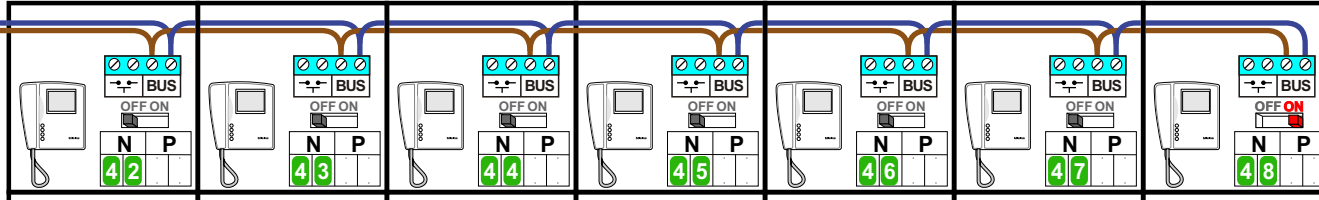

Van pagina 2

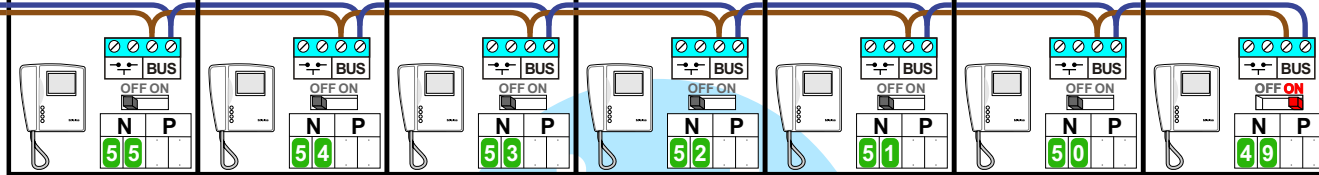

Van pagina 2

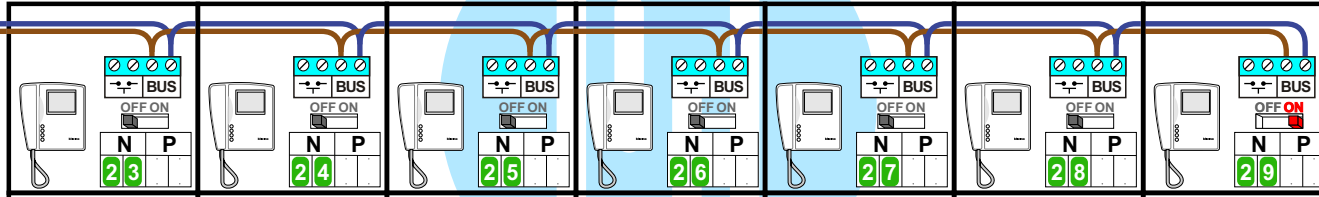

Van pagina 2

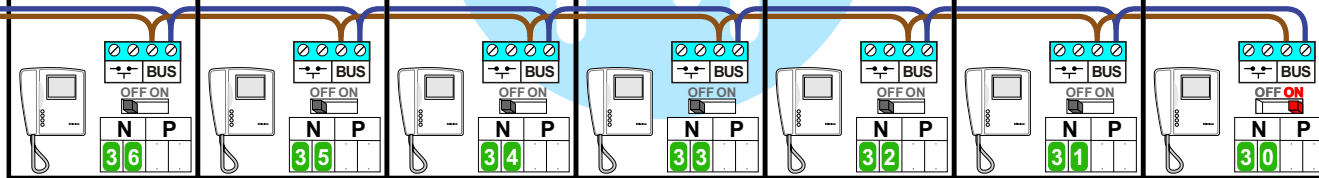

Van pagina 2

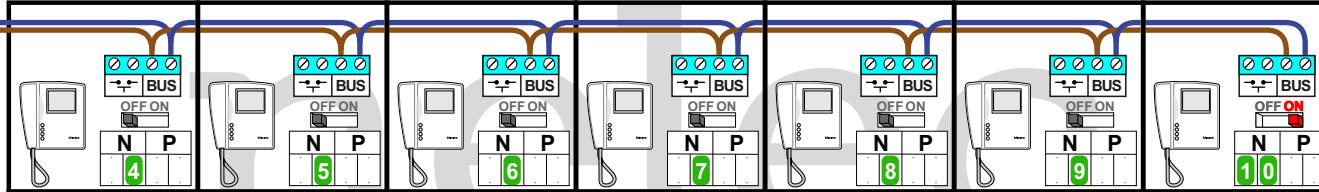

Van pagina 2

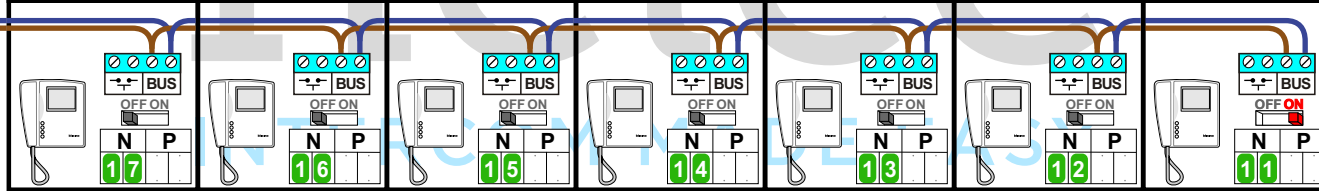

| N-waarde | Huisnummer | N-waarde | Huisnummer | N-waarde | Huisnummer | N-waarde | Huisnummer |
|----------|------------|----------|------------|----------|------------|----------|------------|
| 1 | 2 | 21 | 42 | 41 | 82 | 61 | 122 |
| 2 | 4 | 22 | 44 | 42 | 84 | 62 | 124 |
| 3 | 6 | 23 | 46 | 43 | 86 | 63 | 126 |
| 4 | 8 | 24 | 48 | 44 | 88 | 64 | 128 |
| 5 | 10 | 25 | 50 | 45 | 90 | 65 | 130 |
| 6 | 12 | 26 | 52 | 46 | 92 | 66 | 132 |
| 7 | 14 | 27 | 54 | 47 | 94 | 67 | 134 |
| 8 | 16 | 28 | 56 | 48 | 96 | 68 | 136 |
| 9 | 18 | 29 | 58 | 49 | 98 | 69 | 138 |
| 10 | 20 | 30 | 60 | 50 | 100 | 70 | 140 |
| 11 | 22 | 31 | 62 | 51 | 102 | 71 | 142 |
| 12 | 24 | 32 | 64 | 52 | 104 | 72 | 144 |
| 13 | 26 | 33 | 66 | 53 | 106 | 73 | 146 |
| 14 | 28 | 34 | 68 | 54 | 108 | 74 | 148 |
| 15 | 30 | 35 | 70 | 55 | 110 | 75 | 150 |
| 16 | 32 | 36 | 72 | 56 | 112 | 76 | 152 |
| 17 | 34 | 37 | 74 | 57 | 114 | 77 | 154 |
| 18 | 36 | 38 | 76 | 58 | 116 | 78 | 156 |
| 19 | 38 | 39 | 78 | 59 | 118 | 79 | 158 |
| 20 | 40 | 40 | 80 | 60 | 120 | 80 | 160 |
| | | | | | | 81 | 162 |

nelec
INTERCOM MADE EASY

== = getwiste kabel
 Bij getwiste kabel 0,5 mm max. **100 meter**.
 Bij getwiste kabel 0,8 mm max. **200 meter**.

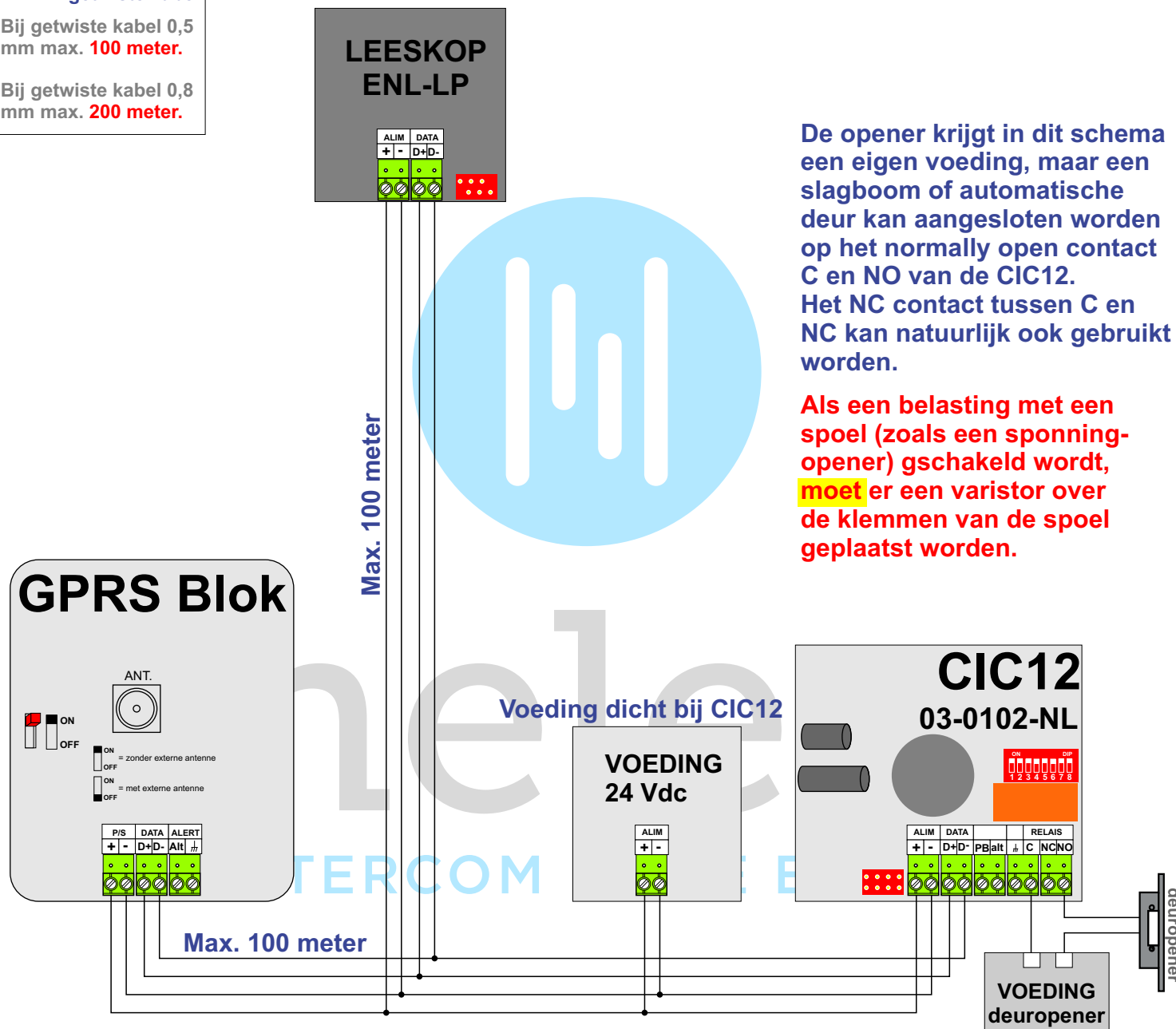

De opener krijgt in dit schema een eigen voeding, maar een slagboom of automatische deur kan aangesloten worden op het normally open contact C en NO van de CIC12. Het NC contact tussen C en NC kan natuurlijk ook gebruikt worden.

Als een belasting met een spoel (zoals een sponning-opener) gschakeld wordt, **moet** er een varistor over de klemmen van de spoel geplaatst worden.