

7559 videofoon

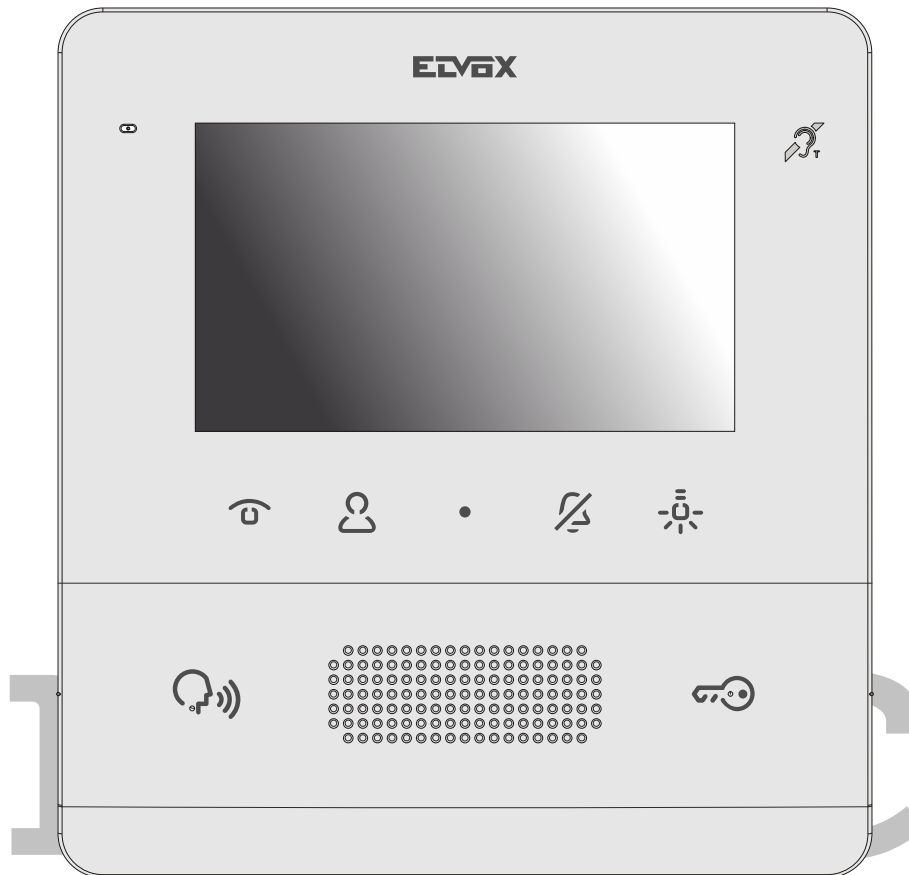

**INTERCOM MADE EASY**

**Rust stroomafname 17 mA**

**Actief stroomafname 280 mA**

## montage

- Kies voor de montage een plek waar geen lampen of zon op het scherm schijnen om vervelende schitteringen te voorkomen.
- Monteer de bijgeleverde metalen bevestigingsplaat bij voorkeur over een inbouwdoos heen.
  - Sluit de tweedraads bus aan volgens het schema van Nelec.
  - Nelec heeft de eindweerstand correct ingesteld.

## onderhoud

Neem de videofoon af met een zachte doek. Maak het apparaat niet nat en gebruik geen chemische middelen. De toetsenpoetsfunctie (instellingenschermb) zet alle aanraaktoetsen 30 seconden uit, zodat je tijdens het schoonmaken de videofoon niet per ongeluk bedient.

## waarschuwing voor de bewoner

Maak de videofoon niet open en kom niet aan de bedrading. Waarschuw bij storing een erkend elektrotechnisch installateur.

**Bij doe-het-zelf demonteren van de videofoon vervalt de garantie.**

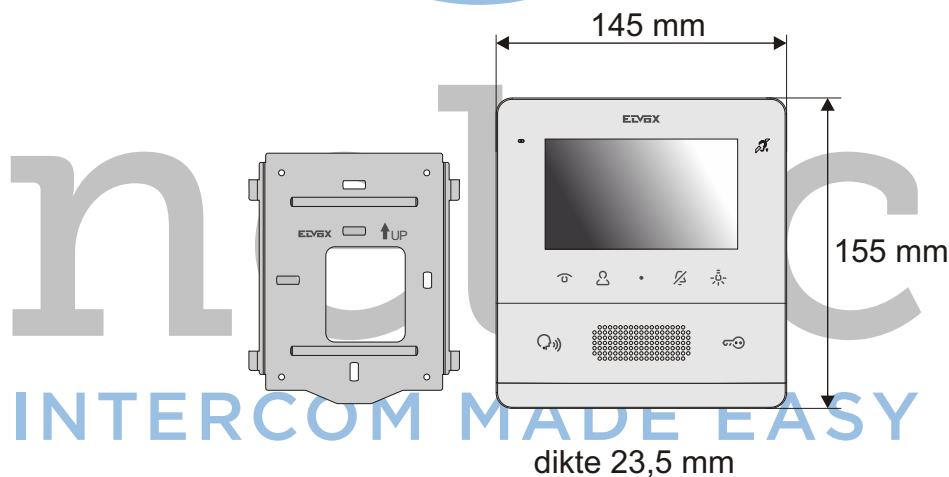

## Technische gegevens

- Videofoon voor wandmontage door middel van een metalen bevestigingsplaat.
- 4,3 inch beeldscherm
- Beeldverhouding 16:9.
- Resolutie 480 x 272 pixels.
- Minimum sterkte videosignaal op de bus: -20 dBm
- Capacitieve aanraaktoetsen met backlit verlichting.
- Gevoed door de tweedraads bus op klemmen 1 en 2.
- Nominale voedingsspanning 28Vdc.
- Stroomafname in standby: 17 mA.
- Stroomafname maximaal: 280 mA.
- Typering omgeving: Class A1 (gebruik indoor).
- Waterdichtheid IP30.
- Bedrijfstemperatuur: -5 graden Celsius tot +40 graden
- Max. luchtvochtigheid: 10 - 80%
- Elektronische bel met 10 verschillende melodieën.
- Ingang voor voordeurdrukker voor het tweede belsignaal.
- Afmetingen: 155 x 145 x 23,5 mm.
- DIP switch voor eindweerstand.

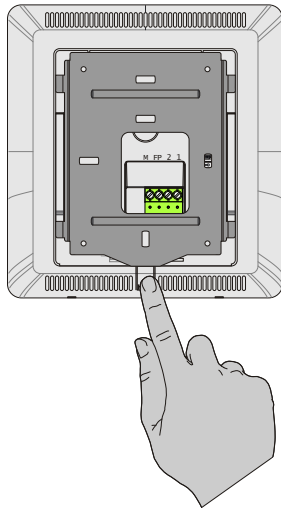

1) Druk de borg-lip in en schuif de bevestigingsplaat van de videofoon omlaag.

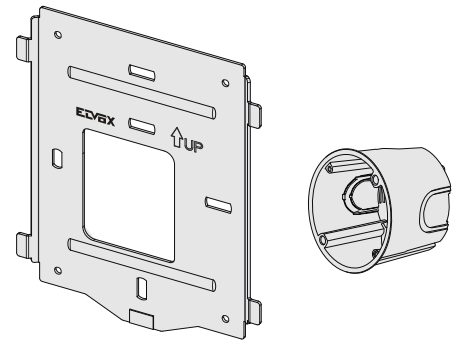

2) Bevestig de bevestigingsplaat tegen de muur. Zorg dat het vierkante gat van de plaat over de centraaldoos zit.

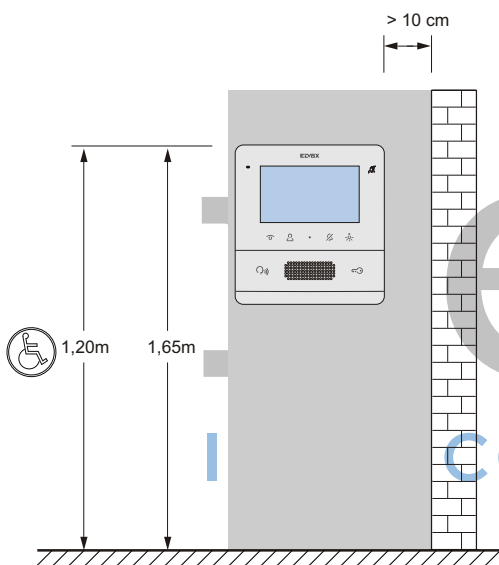

3) Hanteer deze hoogte.

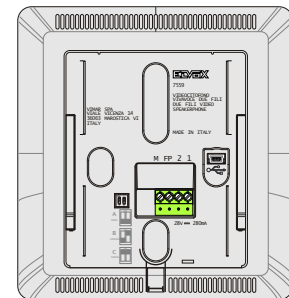

4) Haal de groene connector uit de achterkant van de videofoon.

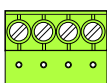

4) Sluit de tweedraads bus en de voordeurdrukker volgens het schema aan op de groene connector. Klik de connector op de videofoon.

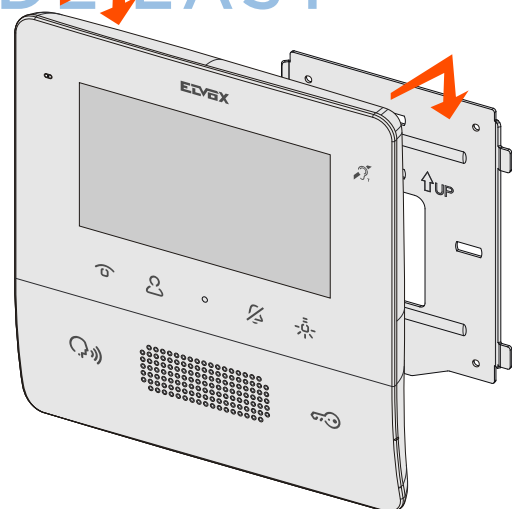

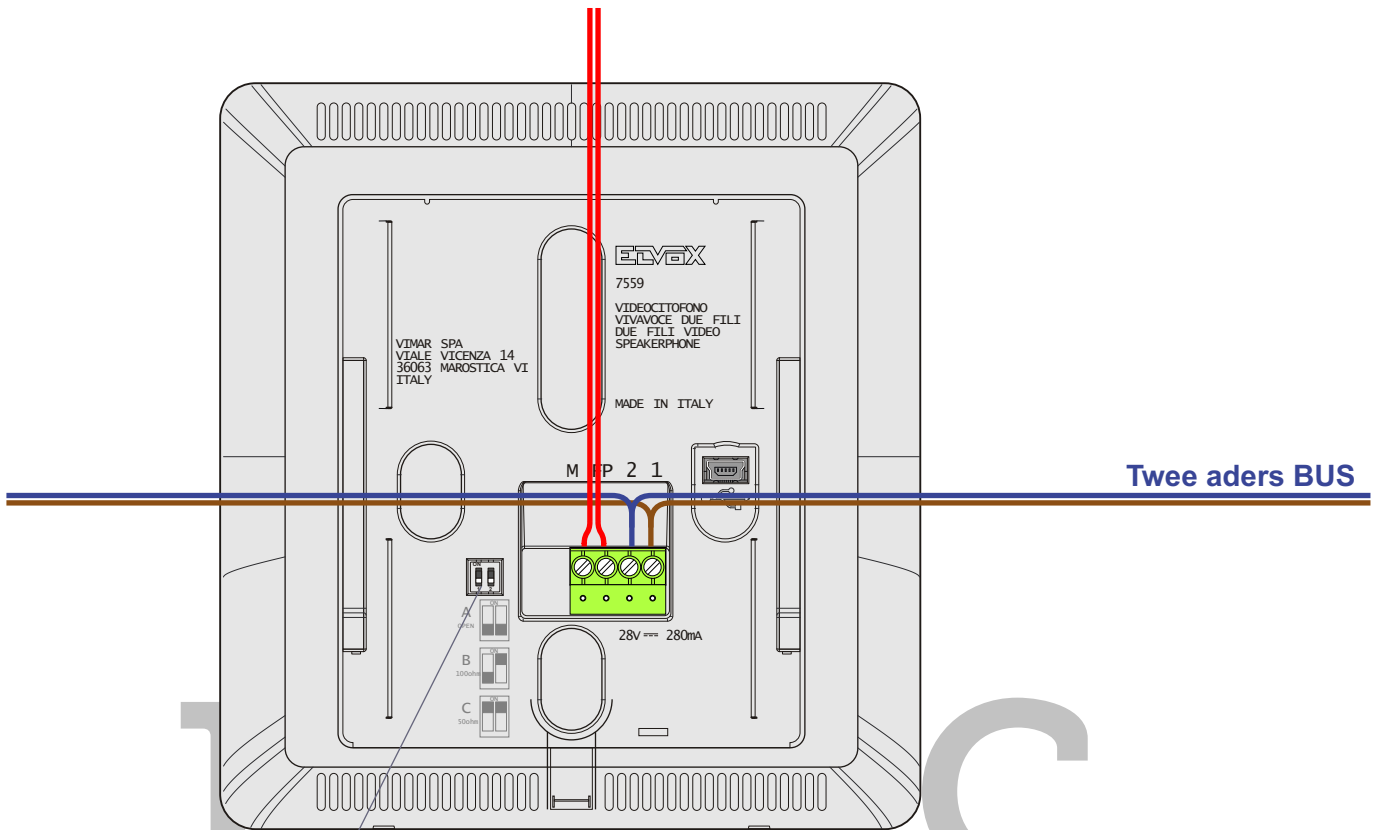

5) Houd de videofoon net iets hoger dan de bevestigingsplaat. Beweeg de videofoon naar de bevestigingsplaat en schuif hem omlaag. Om 'm er weer af te halen: druk de borg-lip aan de achterkant midden onder licht in en schuif de videofoon omhoog.

**Voordeurdrucker**  
**Maximale afstand tot de voordeurdrucker 10 meter**

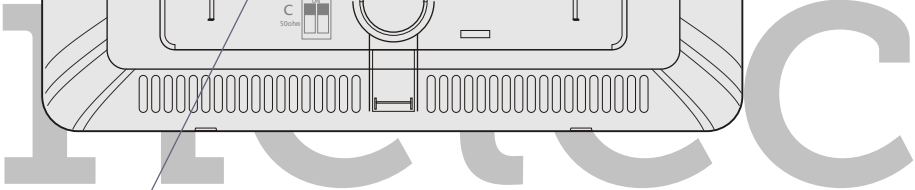

  
 INTERCOM MADE EASY

- 
**A** De dipswitch bepaalt of de videofoon een eindweerstand heeft en welke waarde die weerstand heeft. Bij montage in serie staan alle videofoons op A (open) en staat alleen de laatste videofoon op B (100 Ohm).
- 
**B** 100ohm
- 
**C** 50ohm De C wordt alleen gebruikt bij Cat5 kabel.

## adres

Normaal gesproken moet iedere videofoon eerst een ID (Elvox-adres) krijgen, maar Nelec programmeert alle Elvox videofoons voor ze de deur uitgaan. Die ID bepaalt bij welke drukker of welk huisnummer van het deurstation deze videofoon hoort. In het schema van Nelec staan de ID's.

Videokits zijn voorgeprogrammeerd door de fabriek in Italië.

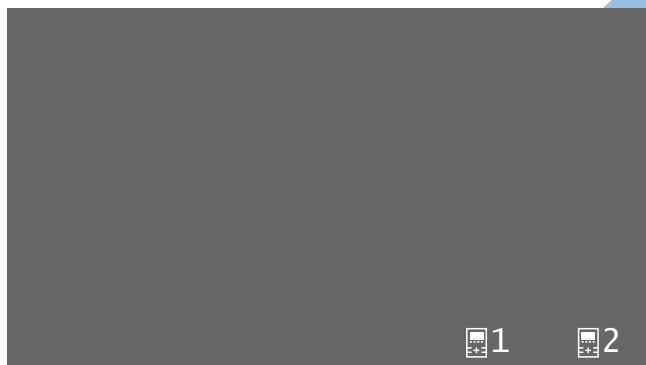

Als de videofoon geen ID heeft en je drukt op een van de vijf toetsen onder het beeldscherm dan verschijnt dit scherm.

Druk op T3 (vierde toets van links)  1 en nu verschijnt het beeld van het deurstation en moet er op het deurstation worden aangebeld bij deze woning om de ID in te stellen..

Let op: in sommige installaties kan alleen de installateur dit met een wachtwoord.

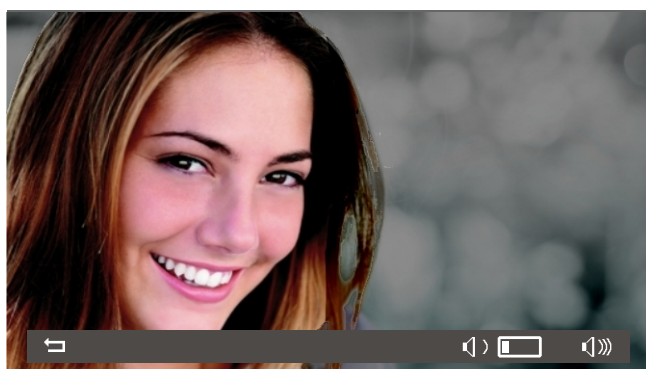

Met T1  maak je het instellen van de ID ongedaan.

Met T3  en T4  kan je de speaker van de videofoon zachter en harder zetten.

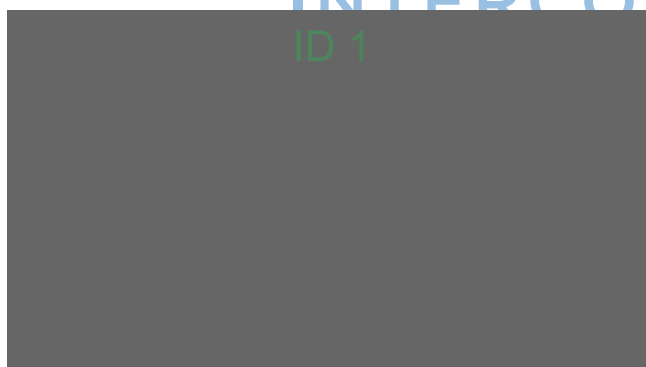



Als de ID is ingesteld, krijg je dit scherm. Het getal (in dit voorbeeld 1) is de toegekende ID. Dit is een getal tussen 1 en 200.

Daarna verschijnt het hoofdscherm en dan gaat het beeld uit.



Zet het hoofdscherm aan door op een van de vijf toetsen onder het beeldscherm te drukken.

Druk bij het hoofdscherm op de C-toets  voor de instellingen.

Druk bij iedere keuze op  om te bevestigen of op  om te annuleren zonder op te slaan.

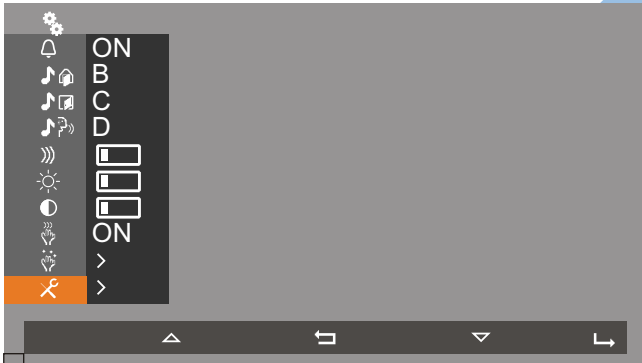

Ga bij het instellingenscherf naar configuratie .

De configuratie is alleen bestemd voor de erkende elektro-installateur. Als een bewoner zelf aan de configuratie gaat sleutelen en dit hersteld moet worden door de beheerder, kunnen de kosten verhaald worden op de bewoner. De fabrieksgarantie vervalt bij onoordeelkundig gebruik.

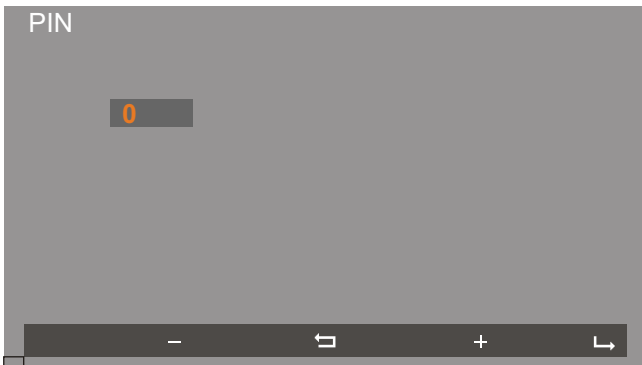

Om door te gaan naar de configuratie, moet je de drie-cijferige PIN-code ingeven. Alleen bestemd voor de erkende elektro-installateur.

Gebruik de plus en min toets om het getal te kiezen.

Toets op  om te bevestigen en naar het volgende cijfer te gaan. Na het derde cijfer kom je in het configuratiescherf.

Toets op  om terug te gaan naar het instellingenscherf.

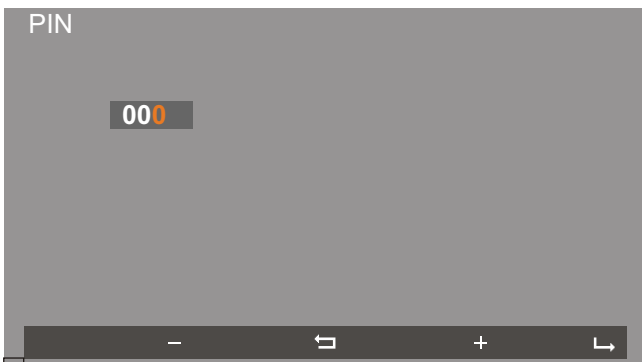
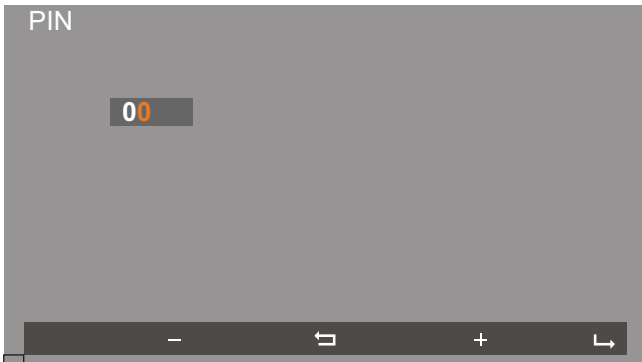

Standaard is de PIN-code: 000

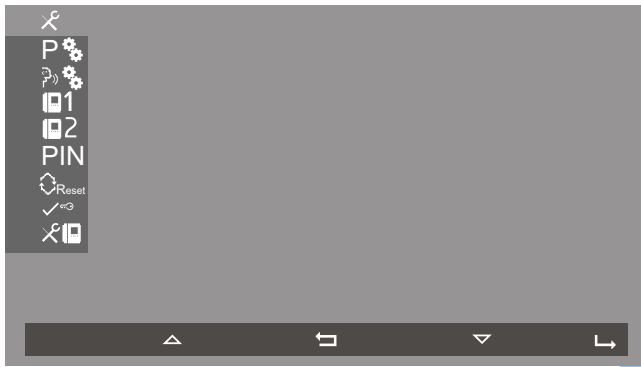

T1 T2 C T3 T4



### De icoontjes op het hoofdscherm

Standaard hebben toetsen T1, T2, T3 en T4 deze iconen:



Je kan hier de iconen wijzigen, maar de functie's van de toetsen blijven hetzelfde.

Standaard staat er hier op het configuratiescherm bij P1, P2, P3 en P4 niks en dat betekent dat de standaard iconen getoond worden. Als je nu bijvoorbeeld P1 selecteert en nog een keer op de toets  drukt, verschijnt er een lijst met beschikbare iconen. Het standaard icoon staat bovenaan de lijst.

Selecteer als je wil een ander icoon, druk op  en dan moet je nog een keer bevestigen dat je het oude icoon niet meer wil hebben met .

De functie's van toetsen T1, T2, T3 en T4 blijven hetzelfde.

### Intercom

Je kan bepalen wat de toetsen T1, T2, T3 en T4 doen op het intercomscherm.

P1 P2 P3 P4

In Nederland wordt de intercomfunctie **niet** gebruikt. Je kan de toetsen op het intercomscherm ook instellen om de portiercentrale te bellen of voor de functie 'alert'. Ook deze functies worden niet gebruikt.

### Instellen ID1 en ID2

Op de pagina "de eerste keer" staat hoe je de ID instelt. Met deze functie doe je dat opnieuw.

### PIN-code wijzigen

Je kan de PIN-code veranderen. Het proces lijkt op het invoeren, dus cijfer voor cijfer.

### Reset naar fabrieksinstellingen

Hier zet je de videofoon helemaal terug naar de fabrieksinstellingen. Je zult opnieuw de ID moeten instellen.

### Systeeminformatie

kan handig zijn voor de technische dienst van importeur Nelec:

ID: is de ingestelde ID van deze videofoon

ZF: het versienummer van de firmware van deze videofoon

BL: het versienummer van de bootloader

+ID: uniek identificatienummer van deze videofoon

C D: datum en tijd van de firmware

MEM: beschikbaar geheugen

Firmware is de ingeprogrammeerde software waarop de processor van de videofoon draait.

Bootloader is het programma dat zorgt voor het opstarten van het besturingssysteem.

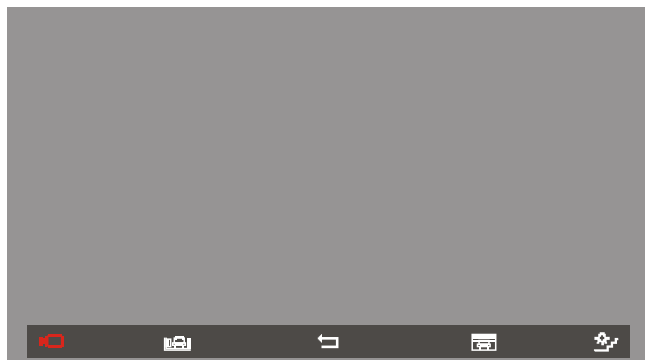



Zet het hoofdschermb aan door op een van de vijf toetsen onder het beeldschermb te drukken.

De installateur kan de instellingen wijzigen waardoor er andere icoontjes verschijnen en toetsen T1-2-3-4 een andere functie hebben, maar 99% van de gebouwen in Nederland hebben de standaard instellingen die hier uitgelegd worden.

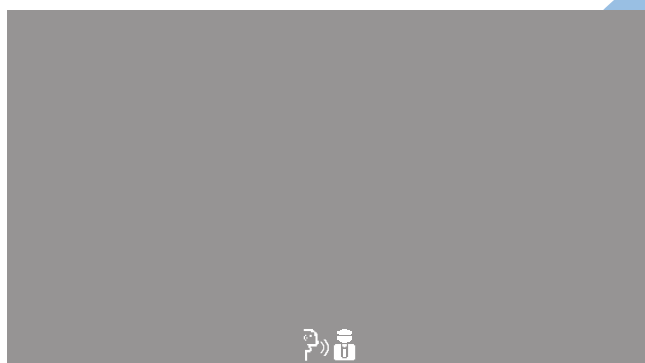
Als je nu op de gesprekstoets  drukt, ga je van het hoofdschermb naar het intercomschermb en weer terug.



In Nederland wordt de intercomfunctie **niet** gebruikt. Als je bij het intercomschermb op de M-toets  drukt, belt de videofoon naar de portiercentrale (die in Nederland zeer zelden wordt toegepast).

Als je op de gesprekstoets  drukt terwijl de videofoon op standby staat, krijg je ook het intercomschermb. De installateur kan de intercomfunctie helemaal uitzetten en dan verschijnt het intercomschermb niet.

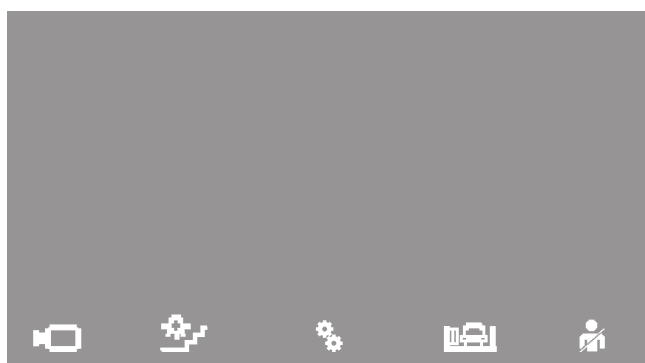

Met T4  zet je de functie 'niet storen' aan. Bovenin het scherm verschijnt het icoon  en toets T4 gaat branden. Als er aangebeld wordt, gaat het beeld niet aan en de bel gaat niet over. De aanbeller hoort een in gesprek toon.

De videofoon houdt bij hoe vaak er wordt aangebeld en geeft dit weer door met toets T4 1, 2, 3 of 4 keer te knippen. De videofoon telt niet verder dan 4.

Als je de functie 'ringer disabled' (bel uit) aanzet bij de instellingen, vervalt de functie 'niet storen' en zie je ook dat icoon niet bij T4. Toets T4 gaat branden.

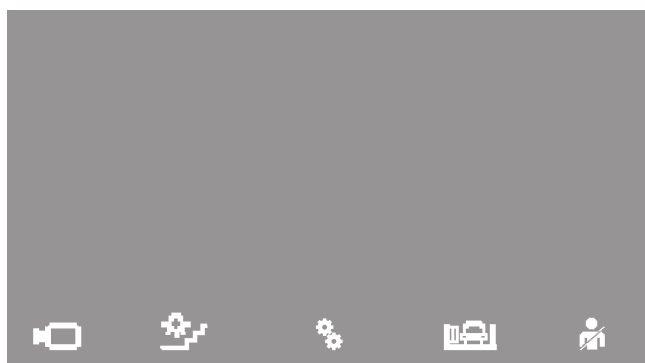

Met bewakingstoets T1  zet je het beeld en geluid aan van het deurstation dat het laatste is gebruikt. Het geluid van de bewoner is bij het deurstation niet te horen.

Tijdens een gesprek kan je met T4  de microfoon van de videofoon aan en uitzetten.

Het gesprek stopt sowieso als je op de gesprekstoets  drukt of als er op het deurstation ergens wordt aangebeld.

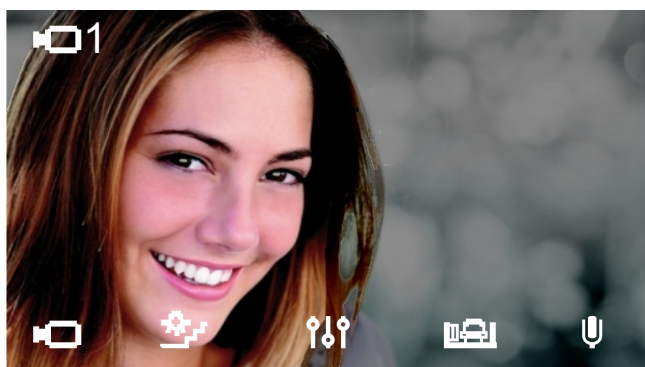

Als er meerdere deurstations zijn, kan de installateur een toets toewijzen voor de bewaking van een bepaald deurstation of dat je T1 herhaald kan indrukken.

Je kan de deur openen met de sleuteltoets .

Met lichttoets T2  bedien je een speciale Elvox schakelaar voor bijvoorbeeld het licht in het traphuis. Deze functie wordt zelden gebruikt. Soms wordt de lichttoets gebruikt om een tweede deuropener te schakelen.

Hetzelfde geldt voor T3 functie1  : hiermee bedien je een speciale Elvox schakelaar. Deze functie wordt zelden gebruikt.

T1 T2 M T3 T4



Druk bij het hoofdscherm op de C-toets  voor de instellingen.

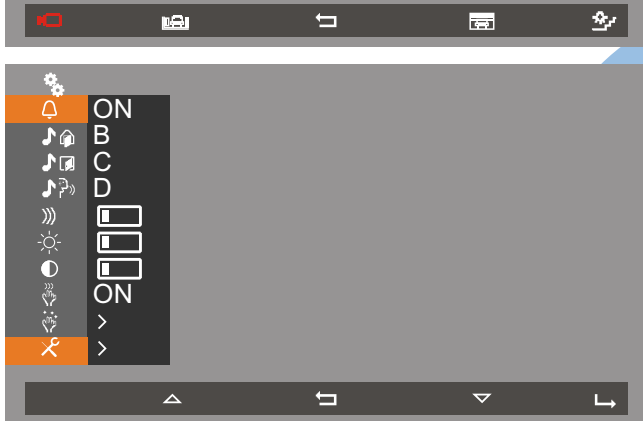

Druk bij iedere keuze op  om te bevestigen of op  om te annuleren zonder op te slaan.

Verlaat het instellingenschermb met .



## **Bel uit**

Stel in met < en > in op een van de drie mogelijkheden:

- ON = bel aan
-  = bel uit. De bel staat uit, maar de videofoon doet het wel. Het icoon staat bovenin het scherm.
-  = 'user away': de videofoon gaat niet aan als er wordt aangebeld. Het icoon staat bovenin het scherm. De functie staat standaard bij toets T4, maar als je voor bel uit kiest, komt die functie bij toets T4.

## **Ringtone voor aanbellen bij het deurstation**

Stel in met < en > in op een van de tien mogelijkheden: Er zijn tien ringtones, die ieder een letter A t/m J hebben.

## **Ringtone voor aanbellen bij de voordeur**

Bij de eigen voordeur van het appartement zit een drukker voor de voordeurbel (tweede belsignaal van de videofoon).  
Stel in met < en > in op een van de tien mogelijkheden: Er zijn tien ringtones, die ieder een letter A t/m J hebben.

## **Ringtone voor aanbellen vanaf de portiercentrale**

Als er een portiercentrale is, kan je daarvoor een aparte ringtone instellen. Deze wordt ook gebruikt voor intercomoproepen van appartement naar appartement (dit wordt in Nederland niet gebruikt).  
Stel in met < en > in op een van de tien mogelijkheden: Er zijn tien ringtones, die ieder een letter A t/m J hebben.

## **Het volume van de bel**

Stel in hoe hard de bel klinkt, als er wordt aangebeld. Staat standaard op 5.

## **Lichtheid van het beeld**

Stel de helderheid in. Het deurstation gaat aan, zodat je kan zien wat het doet. De ingestelde waarde geldt voor alle deurstations. Staat standaard op 5.

## **Contrast van het beeld**

Stel de contrast in - het deurstation gaat aan, zodat je kan zien wat het doet. De ingestelde waarde geldt voor alle deurstations. Staat standaard op 5.

## **Toets-tonen aan of uit**



De videofoon laat een piepje horen als je een toets bedient. Staat standaard aan.

## **Toetsen poetsen**

Je krijgt 20 seconden de tijd om de videofoon schoon te maken. Gedurende deze tijd reageren de aanraaktoetsen niet.

Als er aangebeld wordt, gaat de videofoon over en licht het scherm op. Let erop, dat de camera in het donker overschakelt op zwart/wit beeld. Het beeld gaat vanzelf uit na 30 seconden. Als er wordt aangebeld op de voordeurdrukknop van het appartement, klinkt het tweede belsignaal, maar blijft het scherm uit en is er geen gesprek. De toetsen lichten op als je ze aanraakt. Het geluidsvolume van het deurstation wordt door de installateur ingesteld op de deurstation.

### De **gesprekstoets** begint of beëindigt een gesprek.

Als er aangebeld wordt, heb je 30 seconden om op te nemen. Raak de gesprekstoets aan om te praten en luisteren. Er klinkt gedurende 1 seconde een wachtoon, de tijd die de nodig is om de communicatie te starten. Daarna licht de gesprekstoets op en kan je praten gedurende maximaal 120 seconden. De ringleidingfunctie zet het geluid over naar een gehoorapparaat. Als er tijdens een gesprek op de voordeurdrukknop wordt gedrukt, klinkt er een aanklop-signaal. Als je nog een keer op de gesprekstoets drukt, stopt het gesprek en gaat het beeld uit. Doe je niets, dan gaat de videofoon vanzelf uit na 120 seconden. Als er bij de buitenpost ergens anders wordt aangebeld, eindigt het gesprek ook. Als het beeld uit is, krijg je alleen een spraakverbinding als je eerst op de bewakingsknop drukt. Met T4  doe je tijdens een gesprek de microfoon uit. Met T4  kan je de bel afkappen als-ie overgaat.



### De **sleuteltoets** bedient de deuropener.

De buitenpost verlicht het deursymbool, zodat de bezoeker weet dat de deur open is. Als er meerdere deurstations zijn dan wordt de deur geopend waar werd aangebeld. Je kan de deur ook openen als er niet aangebeld wordt. Als er meerdere deurstations zijn, wordt de deur geopend van het deurstation waar het laatst is aangebeld.



### De **bewakingstoets** zet het deurstation en de videofoon aan.

Zet het hoofdscherm aan door op een van de vijf toetsen onder het beeldscherm te drukken. Met T1  zet je het beeld en het geluid aan van het laatst gebruikte deurstation.

### **Volume van de luidspreker van de videofoon en de beeldweergave optimaliseren.**

Raak de M-toets  onder het scherm aan tijdens een gesprek. Pas het geluidsvolume aan met T1 en T2. Raak de M-toets  onder het scherm aan als het beeld aanstaat. Pas de helderheid aan met T3 en T4.

### **Niet storen functie.**

Met T4  zet je de functie 'niet storen' aan. Bovenin het scherm verschijnt het icoon  en toets T4 gaat branden. Als er aangebeld wordt, gaat het beeld niet aan en de bel gaat niet over. De aanbeller hoort een in gesprek toon. Toets T4 knippert 1, 2, 3 of 4 keer om weer te geven hoe vaak er is aangebeld.

De installateur kan de gesprekstijd, het aantal seconden dat je hebt om op te nemen, het aantal seconden dat de deur geopend wordt en het aantal seconden dat het beeld aanblijft bij de bewakingsfunctie programmeren voor het hele gebouw. Meestal worden de fabrieksinstellingen gebruikt.

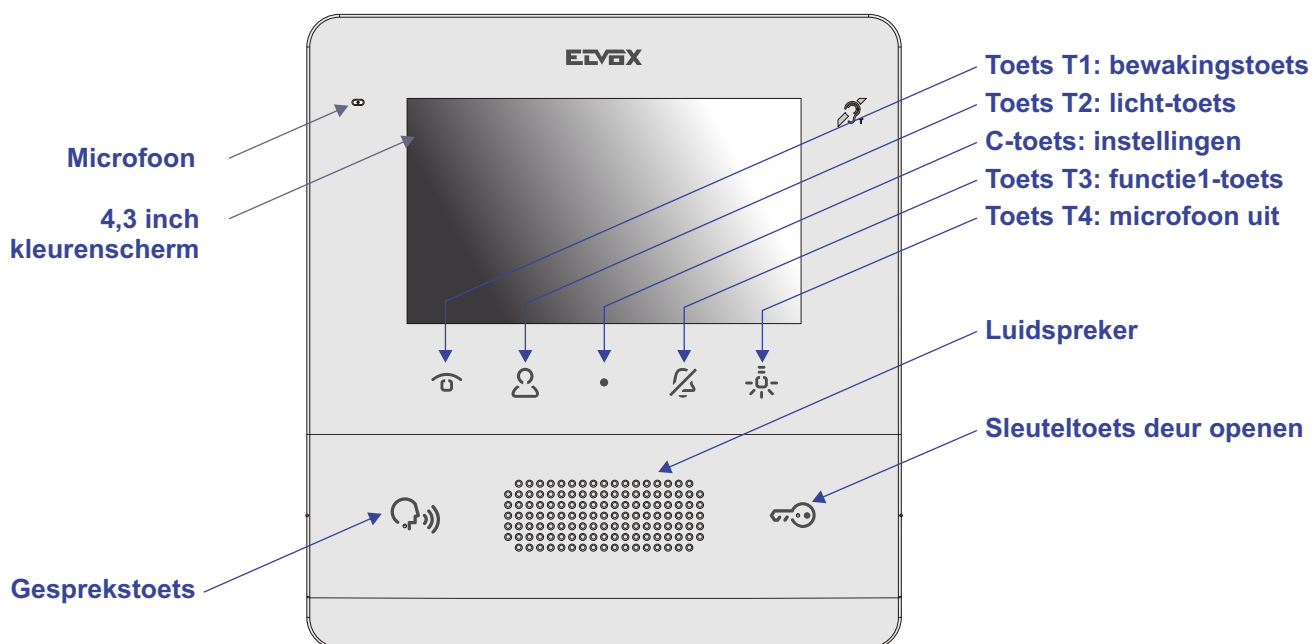

Neem contact op met een erkend elektrotechnisch installateur voor eventuele uitbreiding van de Elvox installatie.

Bij doe-het-zelf demonteren van de videofoon vervalt de garantie.