

— = systeemkabel
Bij andere getwiste kabel 66% afstand!
Bij ongetwiste kabel max. 50 meter buitenpost naar videfoon.
UTP op aanvraag.

TWEEDRAADS BUS

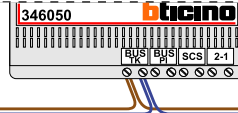

Bij monteren/demonteren spanning eraf voorkomt defecten!



De twee buitenposten echt OP de klemmen van E-67 aansluiten!

DD8 digitizer: flatcable

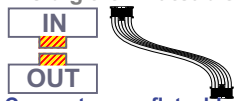

Connector van flatcable nokje juiste kant op bij aansluiten op DD8

M-50

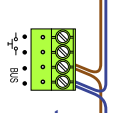

De aders moeten echt OP de connector doorgelust worden!

Digitizers & flatcables



Niet monteren/demonteren onder spanning
Belddrukkers mogen wel

VideoVerdeler



De aders moeten echt OP de klemmen doorgelust worden!

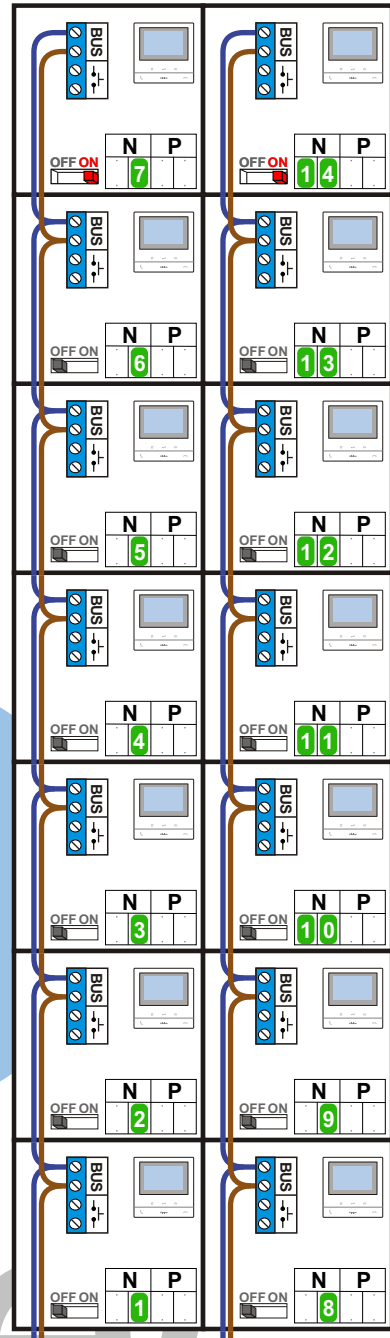
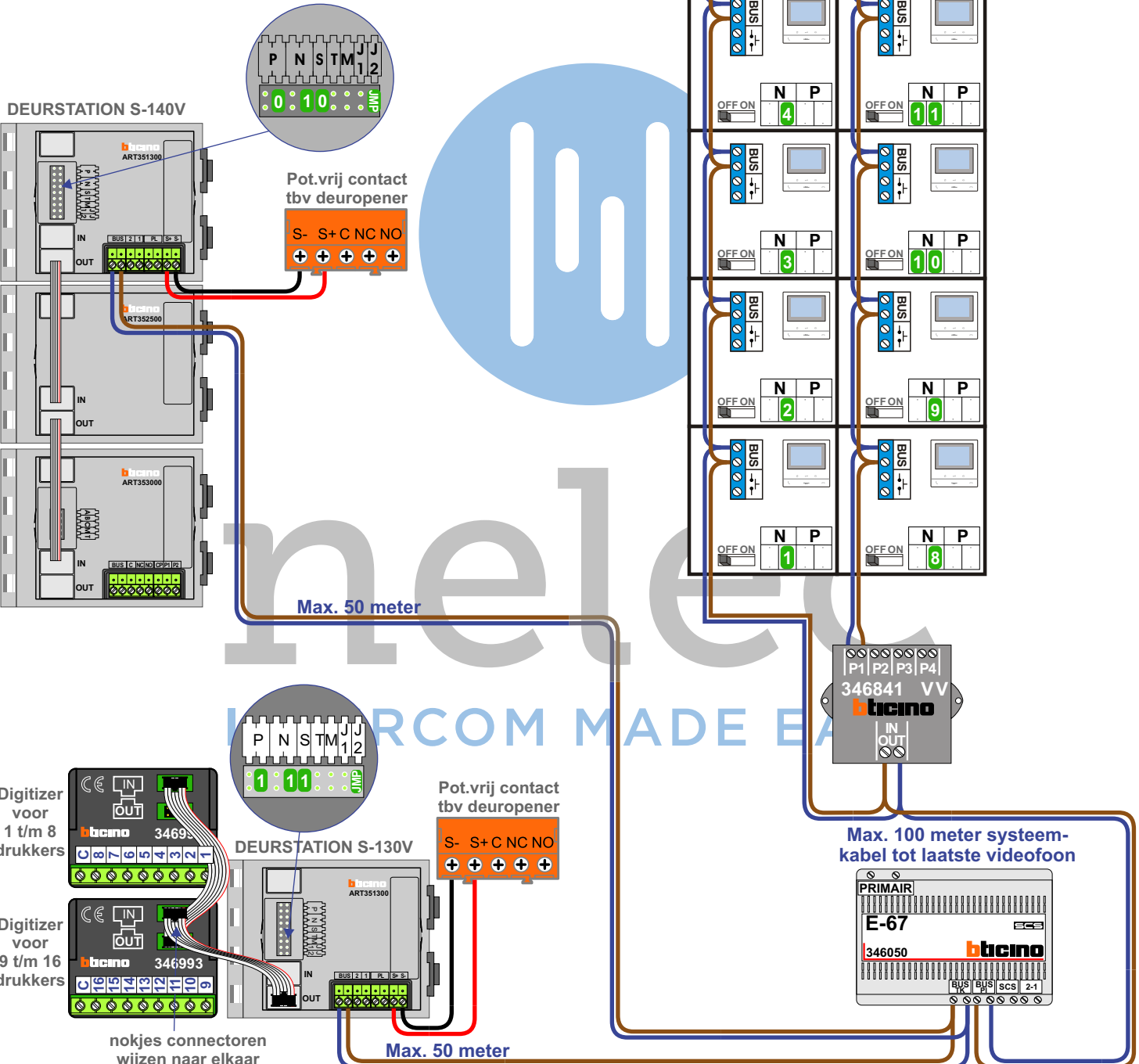

N-waarde	Huisnummer	Eindweerstand
1	350	
2	352	
3	354	
4	356	
5	358	
6	360	
7	362	X
8	366	
9	368	
10	370	
11	372	
12	374	
13	376	
14	378	X

nelec
INTERCOM MADE EASY

— = systeemkabel
Bij andere getwiste kabel 66% afstand!
Bij ongetwiste kabel max. 50 meter buitenpost naar videofoon.
UTP op aanvraag.

TWEEDRAADS BUS



Bij monteren/demonteren spanning eraf voorkomt defecten!

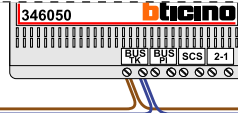

De twee buitenposten echt OP de klemmen van E-67 aansluiten!

DD8 digitizer: flatcable

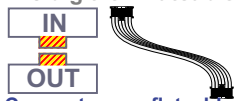

Connector van flatcable nokje juiste kant op bij aansluiten op DD8

M-50

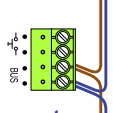

De aders moeten echt OP de connector doorgelust worden!

Digitizers & flatcables



Niet monteren/demonteren onder spanning
Belddrukkers mogen wel

VideoVerdeler



De aders moeten echt OP de klemmen doorgelust worden!

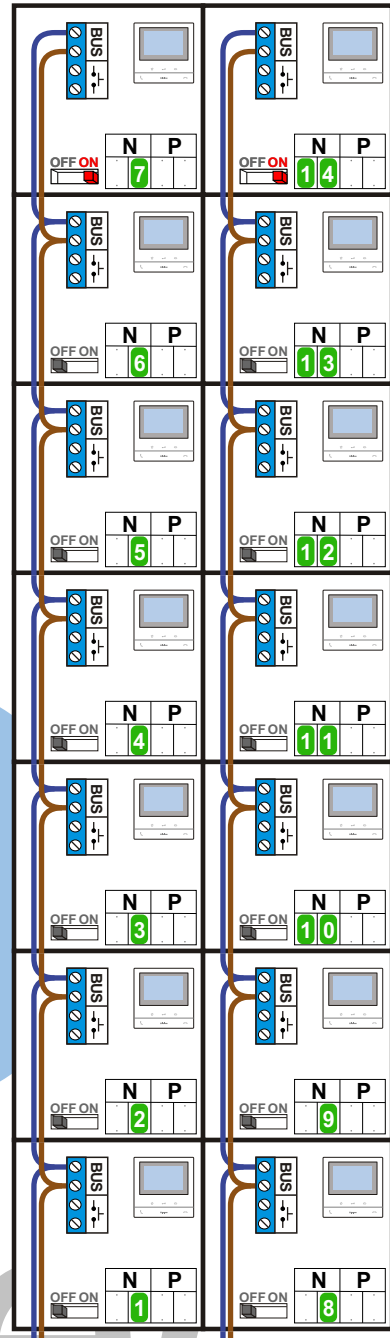
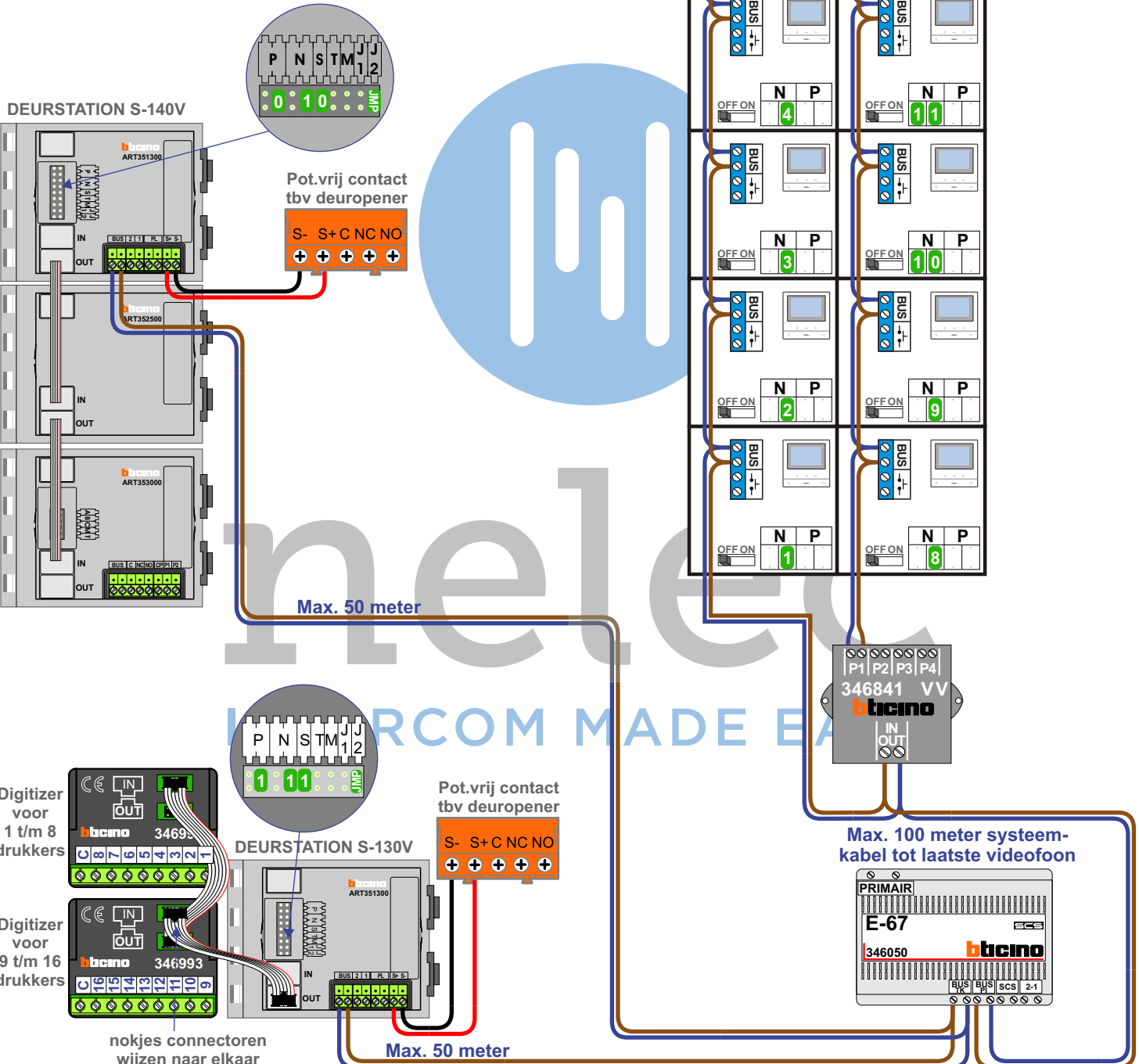

N-waarde	Huisnummer	Eindweerstand
1	380	
2	382	
3	384	
4	386	
5	388	
6	390	
6	390	X
8	396	
9	398	
10	400	
11	402	
12	404	
13	406	
14	408	X

nelec
INTERCOM MADE EASY

— = systeemkabel
Bij andere getwiste kabel 66% afstand!
Bij ongetwiste kabel max. 50 meter buitenpost naar videofoon.
UTP op aanvraag.

TWEEDRAADS BUS



Bij monteren/demonteren spanning eraf voorkomt defecten!

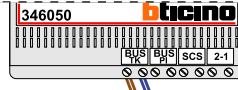

De twee buitenposten echt OP de klemmen van E-67 aansluiten!

DD8 digitizer: flatcable

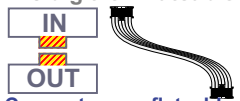

Connector van flatcable nokje juiste kant op bij aansluiten op DD8

M-50

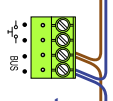

De aders moeten echt OP de connector doorgelust worden!

Digitizers & flatcables



Niet monteren/demonteren onder spanning
Bedrukkers mogen wel

VideoVerdeler



De aders moeten echt OP de klemmen doorgelust worden!

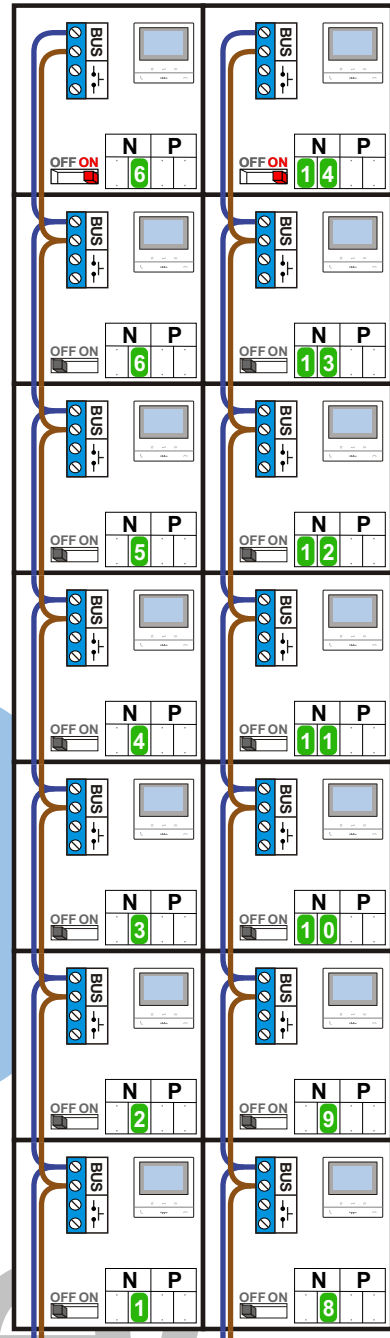
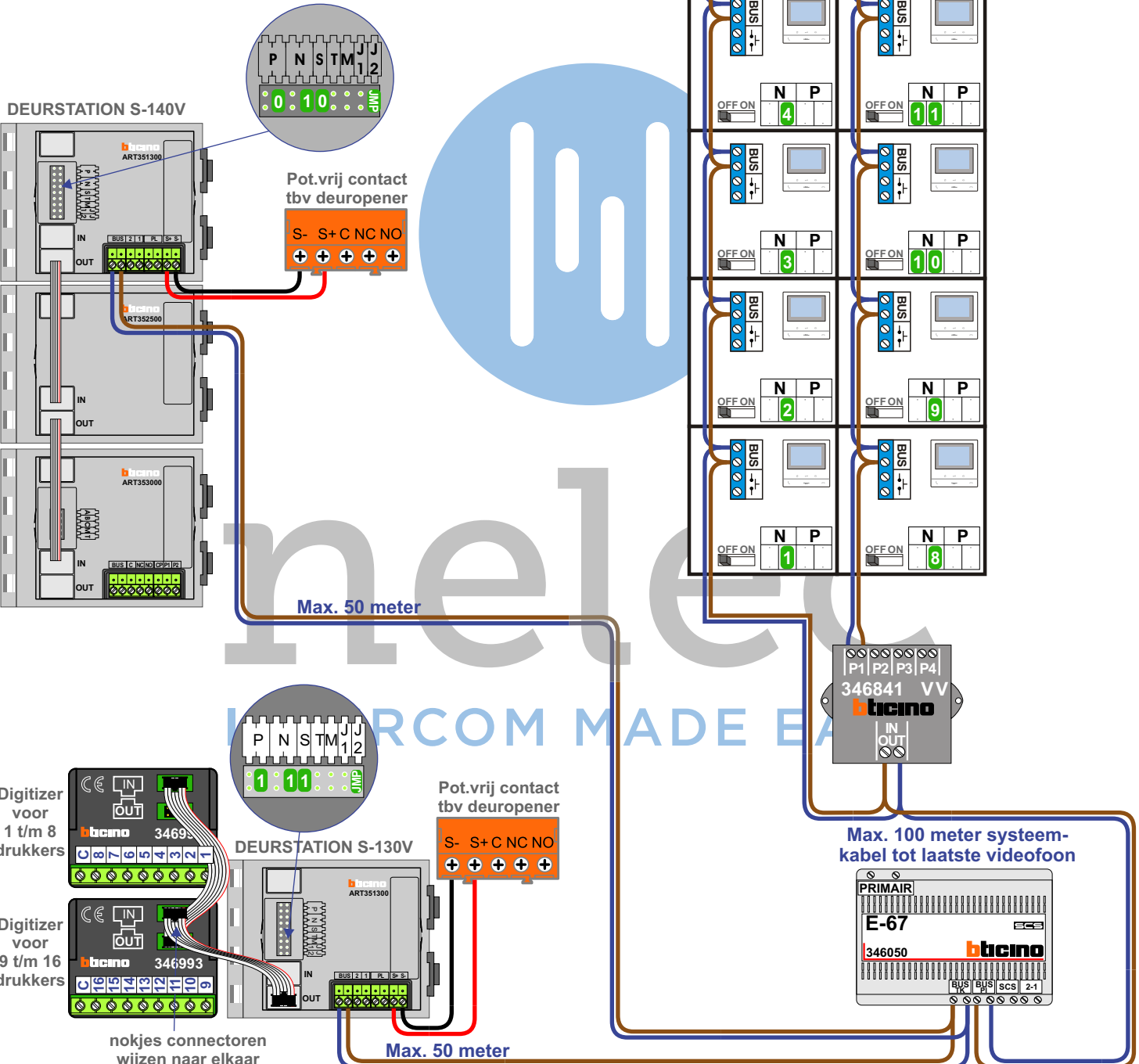

N-waarde	Huisnummer	Eindweerstand
1	410	
2	412	
3	414	
4	416	
5	418	
6	420	
7	422	X
8	426	
9	428	
10	430	
11	432	
12	434	
13	436	
14	438	X

nelec
INTERCOM MADE EASY

— = systeemkabel
Bij andere getwiste kabel 66% afstand!
Bij ongetwiste kabel max. 50 meter buitenpost naar videofoon.
UTP op aanvraag.

TWEEDRAADS BUS



Bij monteren/demonteren spanning eraf voorkomt defecten!

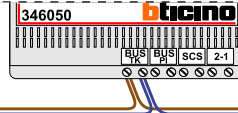

De twee buitenposten echt OP de klemmen van E-67 aansluiten!

DD8 digitizer: flatcable

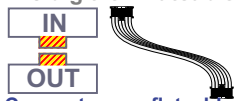

Connector van flatcable nokje juiste kant op bij aansluiten op DD8

M-50

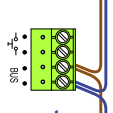

De aders moeten echt OP de connector doorgelust worden!

Digitizers & flatcables



Niet monteren/demonteren onder spanning
Bedrukkers mogen wel

VideoVerdeler



De aders moeten echt OP de klemmen doorgelust worden!

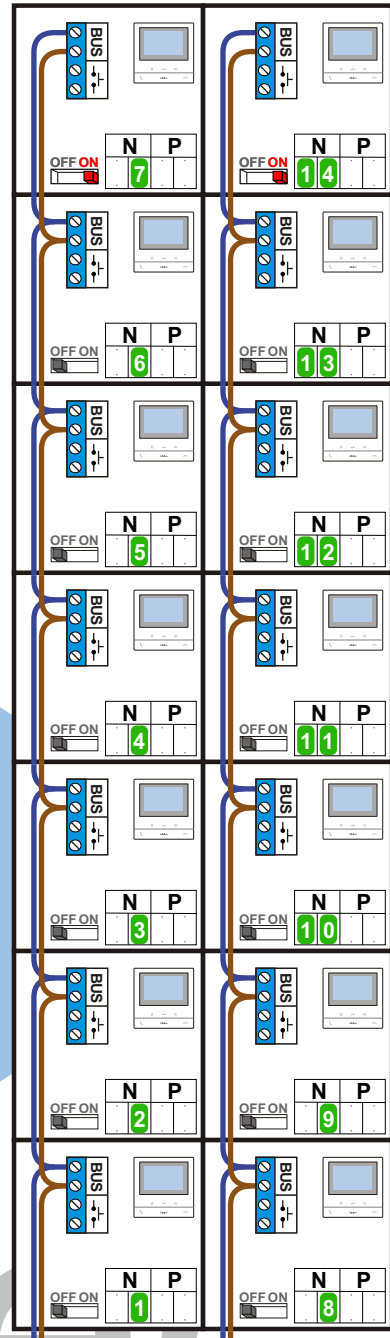
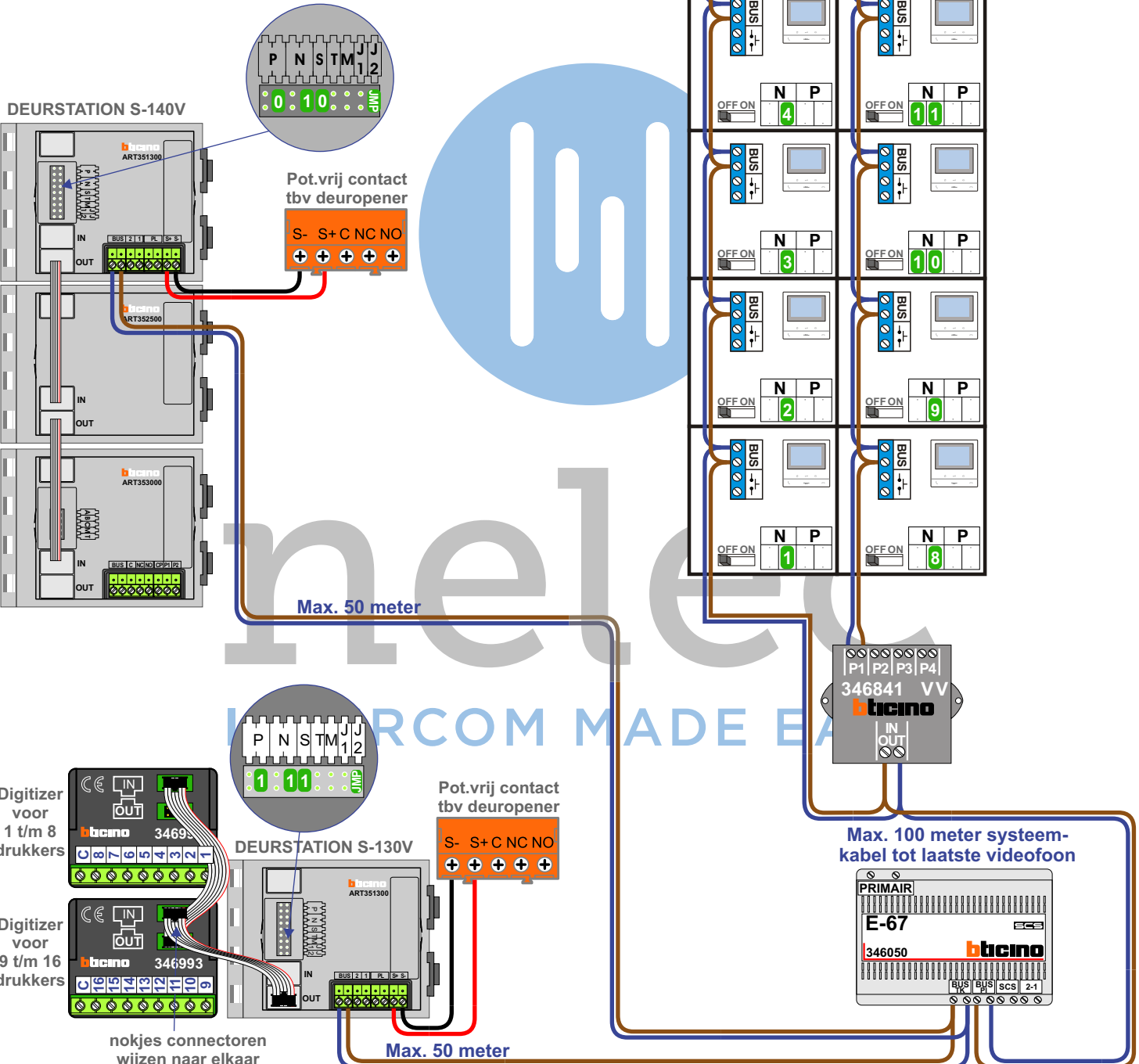

N-waarde	Huisnummer	Eindweerstand
1	440	
2	442	
3	444	
4	446	
5	448	
6	450	
7	452	X
8	456	
9	458	
10	460	
11	462	
12	464	
13	466	
14	468	X

nelec
INTERCOM MADE EASY

— = systeemkabel
Bij andere getwiste kabel 66% afstand!
Bij ongetwiste kabel max. 50 meter buitenpost naar videofoon.
UTP op aanvraag.

TWEEDRAADS BUS



Bij monteren/demonteren spanning eraf voorkomt defecten!

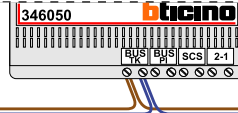

De twee buitenposten echt OP de klemmen van E-67 aansluiten!

DD8 digitizer: flatcable

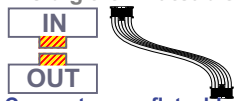

Connector van flatcable nokje juiste kant op bij aansluiten op DD8

M-50

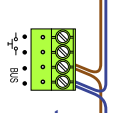

De aders moeten echt OP de connector doorgelust worden!

Digitizers & flatcables



Niet monteren/demonteren onder spanning
Belddrukkers mogen wel

VideoVerdeler



De aders moeten echt OP de klemmen doorgelust worden!

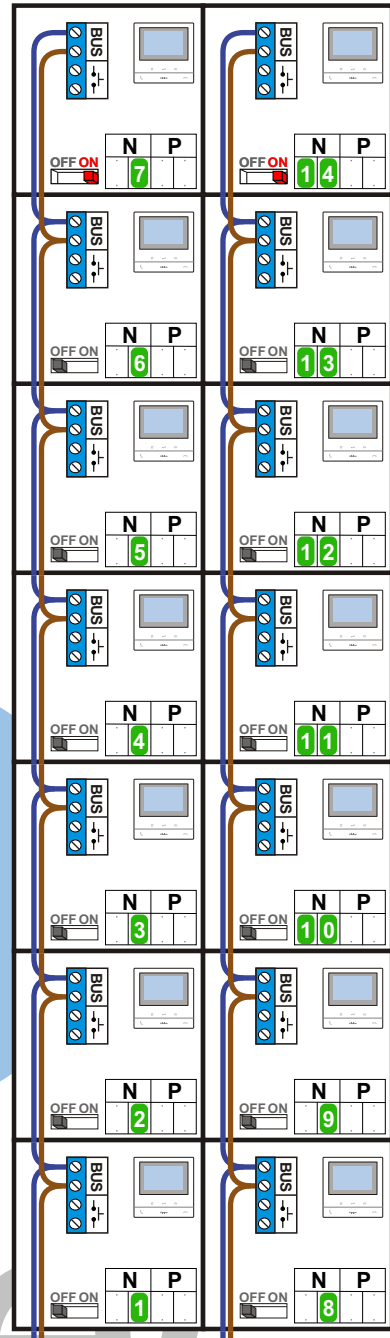
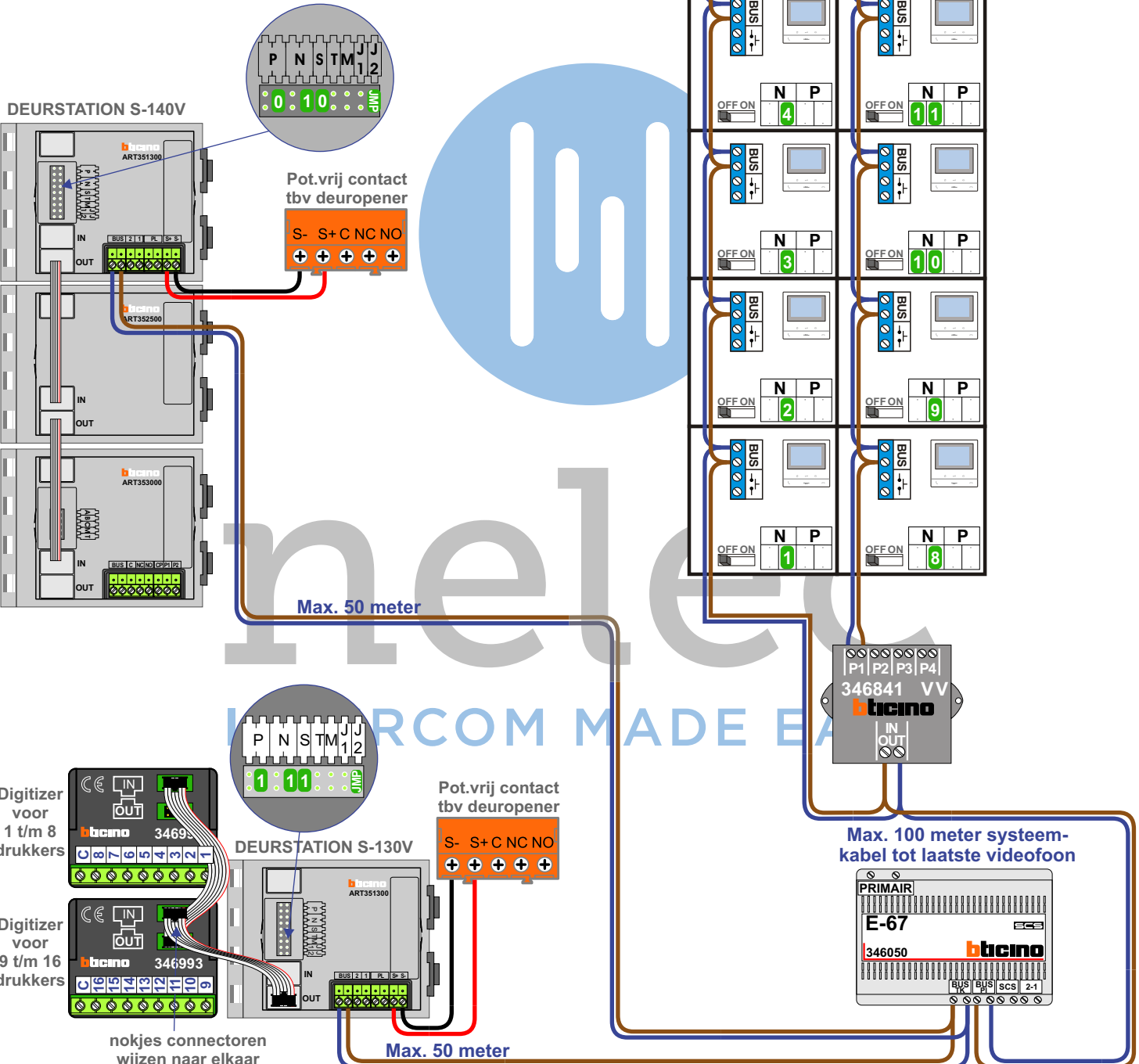

N-waarde	Huisnummer	Eindweerstand
1	470	
2	472	
3	474	
4	476	
5	478	
6	480	
7	482	X
8	486	
9	488	
10	490	
11	492	
12	494	
13	496	
14	498	X

nelec
INTERCOM MADE EASY