

— = systeemkabel
 Bij andere getwiste kabel **66%** afstand!
 Bij ongetwiste kabel **max. 50 meter** buitenpost naar videofoon.
 UTP op aanvraag.

BUS 2-DRAADS

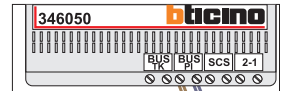

Bij monteren/demonteren **spanning eraf** en voorkom defecten!



De twee stijgers **echt OP de klemmen** van E-67 aansluiten!

M-50

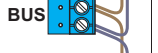

De aders moeten **echt OP de connector** doorgelust worden!

N-waarde	Huisnummer	Eindweerstand
1	144	
2	146	
3	148	
4	150	
5	152	
6	154	X
7	156	X

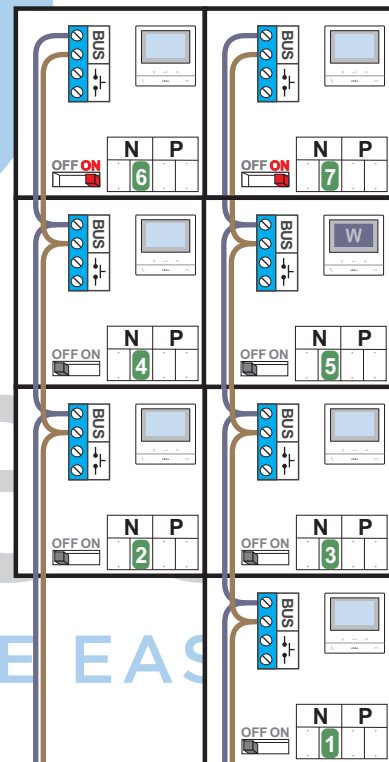

INTERCOM MADE EASY

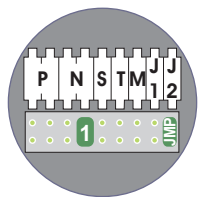

12 Vdc opener

BUITENPOST S-130V

Haal de spanning van het systeem als je de digitizer monteert of demonteert

Digitizer voor 1 t/m 8 drukkers

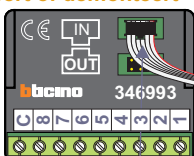

nokjes connectoren wijzen naar elkaar

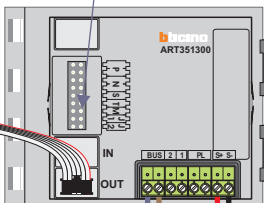

Max. 50 meter

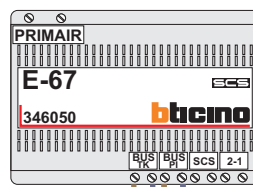

Max. 100 meter systeemkabel tot laatste videofoon