

— = systeemkabel
Bij andere getwiste kabel **66%** afstand!
Bij ongetwiste kabel **max. 50 meter** buitenpost naar videofoon.
UTP op aanvraag.

DD8 digitizer: flatcable



Connector van flatcable **nokje juiste kant op** bij aansluiten op DD8

Digitizers & flatcables



Niet monteren/demonteren onder spanning
Beldrukkers mogen wel

TWEEDRAADS BUS



Bij monteren/demonteren **spanning eraf** voorkomt defecten!

M-50

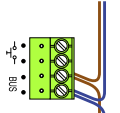

De aders moeten **echt OP de connector** doorgelust worden!

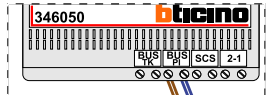

De twee stijgers **echt OP de klemmen** van E-67 aansluiten!

N-Waarde	Huisnummer	Switch-ON
1	108	
2	110	X
3	112	X

nelec
INTERCOM MADE EASY

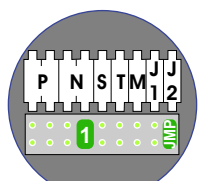
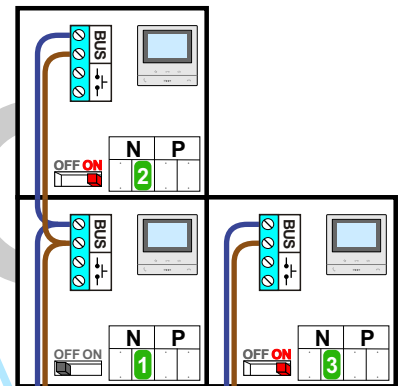

Pot.vrij contact tbv deuropener

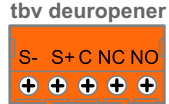

Max. 100 meter systeemkabel tot laatste videofoon

Haal de spanning van het systeem als je de digitizer monteert of demonteert

BUITENPOST S-130V

Digitizer voor 1 t/m 8 drukkers

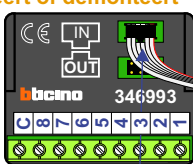

nokjes connectoren wijzen naar elkaar

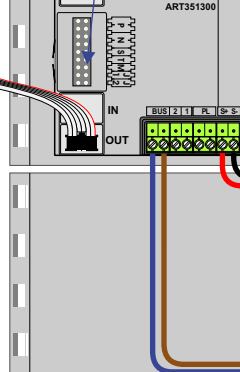

Max. 50 meter

