

— = systeemkabel
 Bij kabel 2 x 1 mm²:
 180% afstand!
 Bij kabel 2 x 0,28 mm²:
 60% afstand!
 UTP op aanvraag.

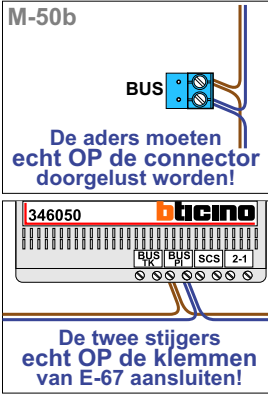

BUS 2-DRAADS

Bij monteren/demonteren
 spanning eraf
 en voorkom defecten!

N-Waarde	Huisnummer	Switch ON
1	20	X
2	21	X
3	22	X
4	23	X
5	24	X
6	25	
7	26	
8	27	
9	28	
10	29	
11	30	X
12	31	X
13	32	X
14	33	X
15	34	X

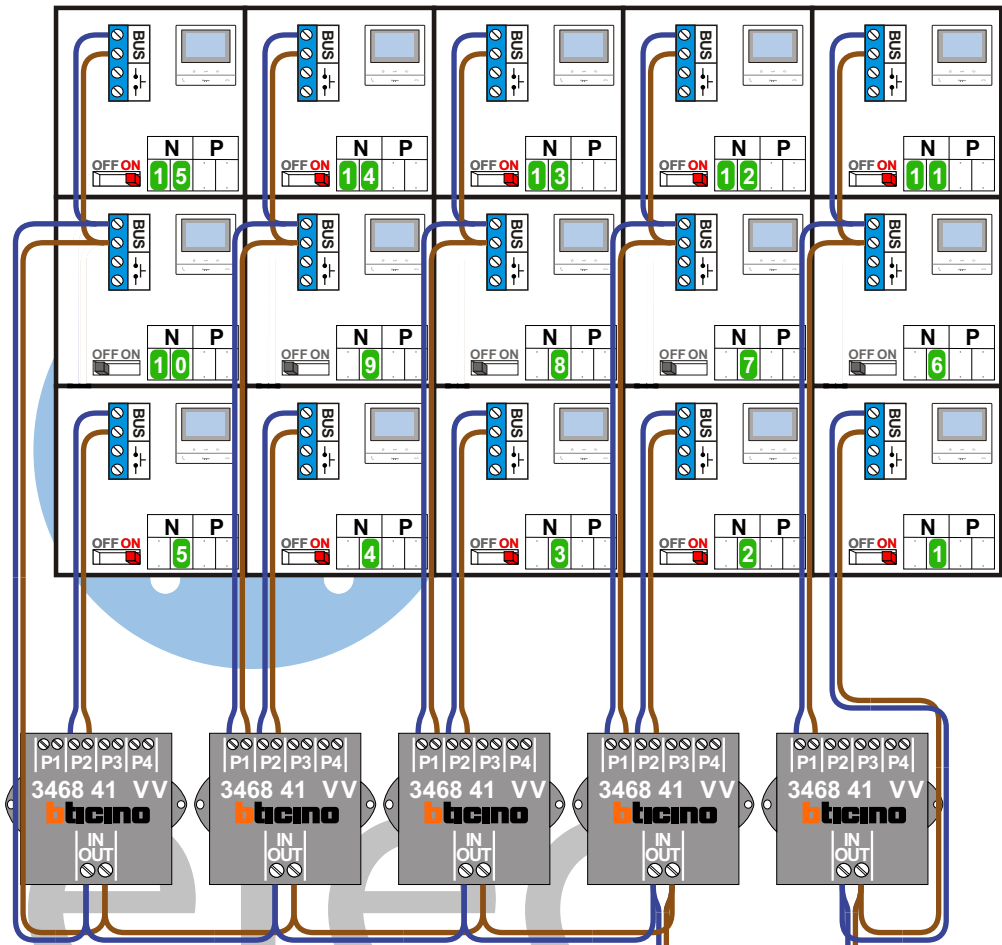

Haal de spanning van het systeem als je een digitizer monteert of demonteert

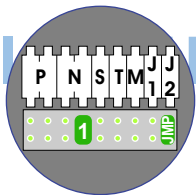

Max. 100 meter systeemkabel tot laatste videofoon

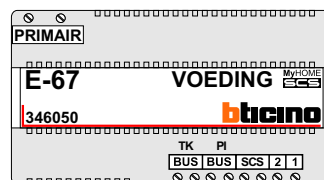
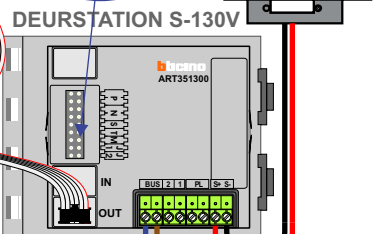
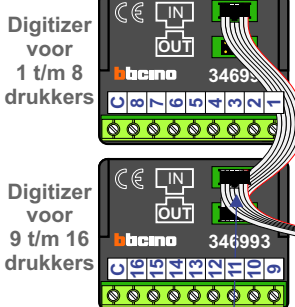

nokjes connectoren wijzen naar elkaar

Max. 50 meter

— = systeemkabel
 Bij kabel 2 x 1 mm²:
 180% afstand!
 Bij kabel 2 x 0,28 mm²:
 60% afstand!
 UTP op aanvraag.



N-waarde	Bouwnummer	Eindweerstand
1	1	
2	2	
3	3	
4	4	
5	5	
6	6	
7	7	
8	8	X
9	9	
10	10	
11	11	
12	12	
13	13	
14	14	
15	15	
16	16	X
17	17	
18	18	
19	19	X

BUS 2-DRAADS

Bij monteren/demonteren spanning eraf en voorkom defecten!

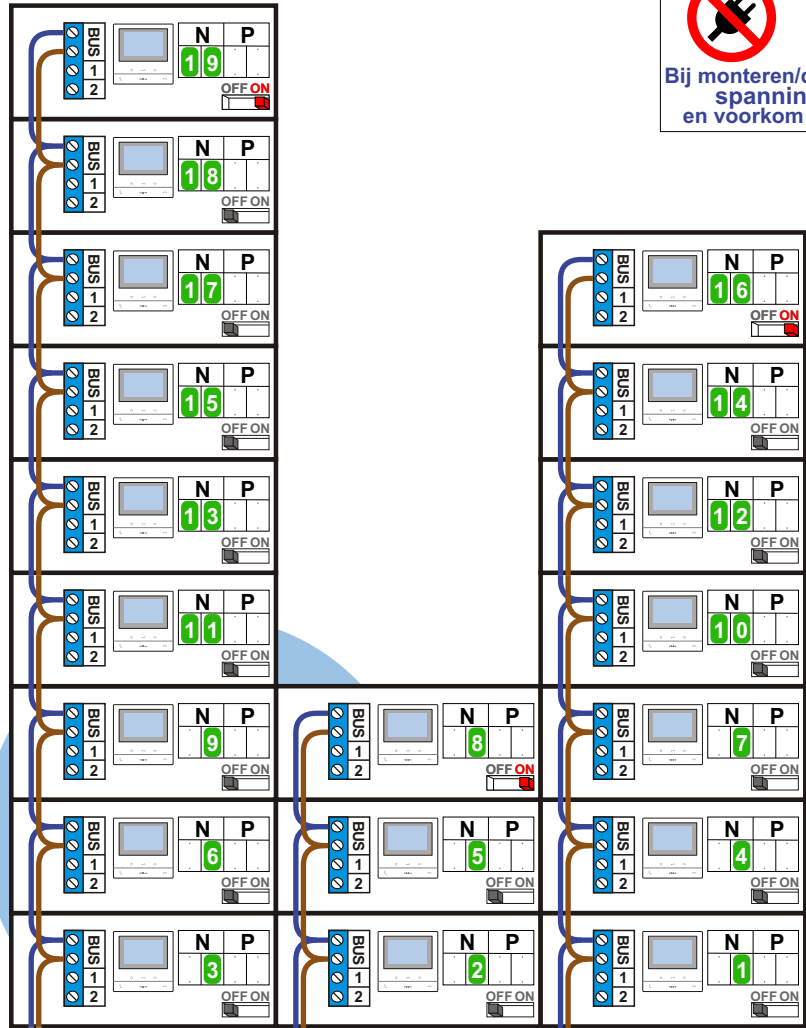

Haal de spanning van het systeem als je een digitizer monteert of demonteert

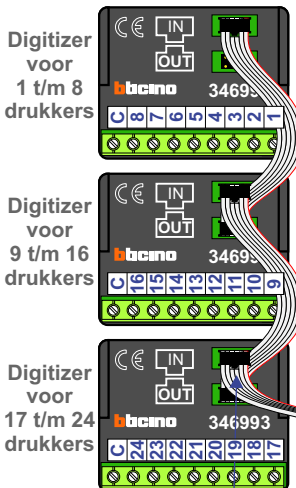

nokjes connectoren wijzen naar elkaar

Max. 50 meter

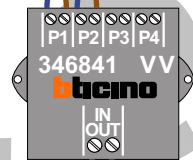

Max. 100 meter systeemkabel tot laatste videofoon

