

— = systeemkabel
Bij andere getwiste kabel 66% afstand!
Bij ongetwiste kabel max. 50 meter buitenpost naar videofoon.
UTP op aanvraag.

TWEEDRAADS BUS



Bij monteren/demonteren spanning eraf voorkomt defecten!

VideoVerdeler



De aders moeten echt OP de klemmen doorgelust worden!

M-50

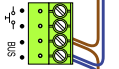

De aders moeten echt OP de connector doorgelust worden!

N-Waarde	Huisnummer	Switch-ON	Videfoon
1	837		M-50B
2	837A		M-50B
3	837B		M-50B
4	839		M-50E
5	839A		M-50B
6	839B		M-50B
7	841		M-50B
8	841A		M-50B
9	841B		M-50B
10	843	X	M-50W ifi
11	843A	X	M-50B
12	845		M-50B
13	847	X	M-50W ifi

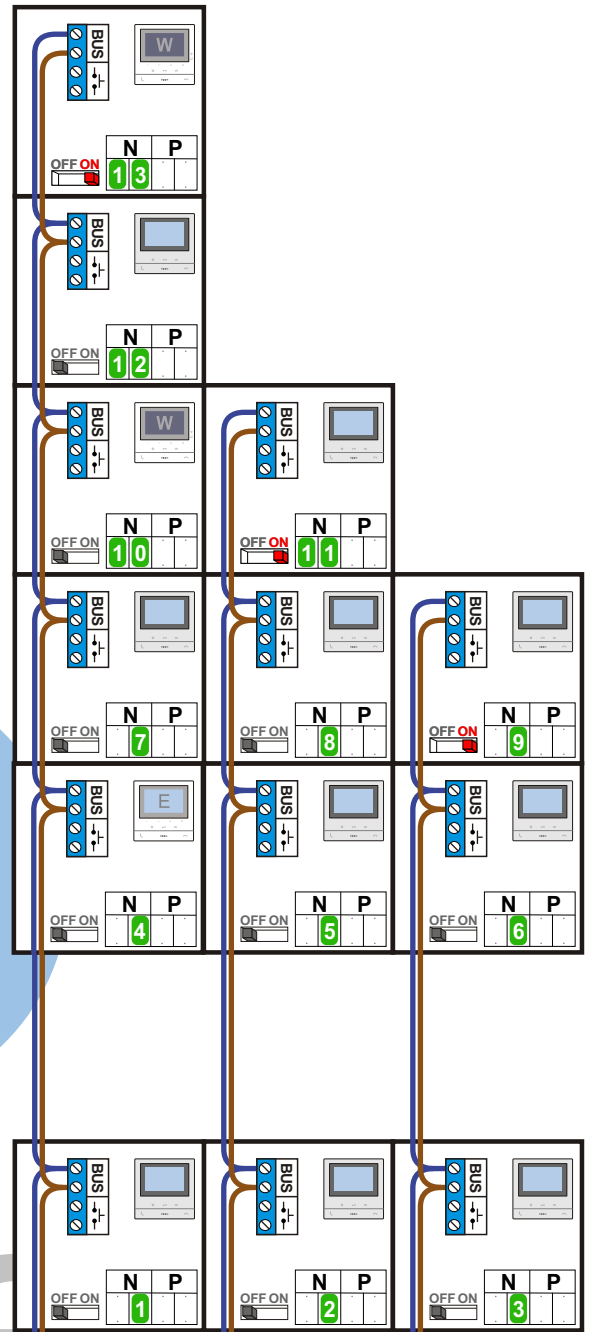

nelec
INTERCOM MADE EASY

Haal de spanning van het systeem als je een digitizer monteert of demonteert

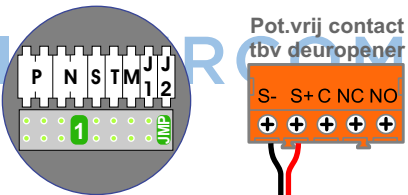

Digitizer voor 1 t/m 8 drukkers

Digitizer voor 9 t/m 16 drukkers

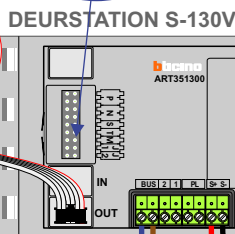
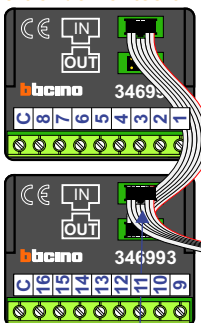

nokjes connectoren wijzen naar elkaar

Max. 100 meter systeemkabel tot laatste videfoon

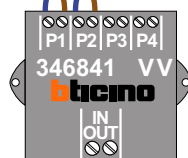
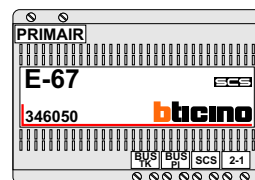

Max. 50 meter