

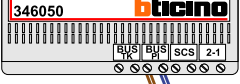

— = systeemkabel
 Bij andere getwiste kabel 66% afstand!
 Bij ongetwiste kabel max. 50 meter buitenpost naar videfoon.
 UTP op aanvraag.



De twee stijgers echt OP de klemmen van E-67 aansluiten!

N-Waarde	Huisnummer	Switch-ON	Videfoon
1	849		M-50B
2	851		M-50B
3	853		M-50B
4	853A		M-50B
5	855		M-50B
6	855A	X	M-50W
7	857	X	M-50B

TWEEDRAADS BUS



Bij monteren/demonteren spanning eraf voorkomt defecten!

M-50

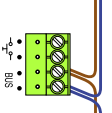

De aders moeten echt OP de connector doorgelust worden!



nelec
INTERCOM MADE EASY

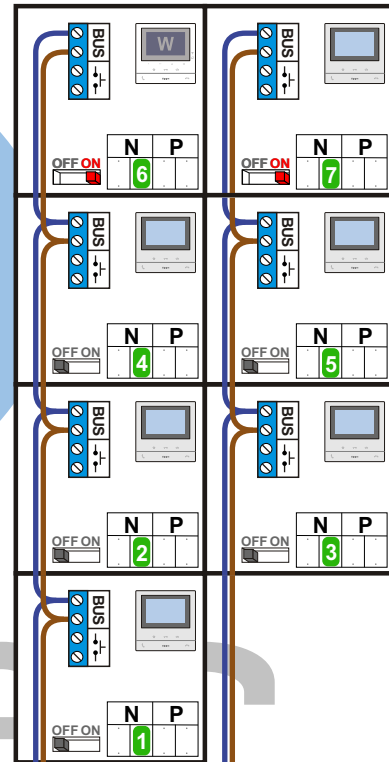

Max. 100 meter systeemkabel tot laatste videfoon

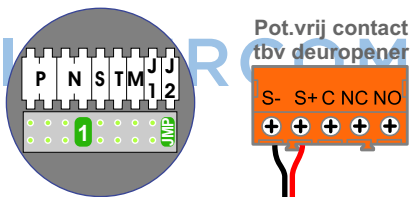

Haal de spanning van het systeem als je de digitizer monteert of demonteert

DEURSTATION S-130V

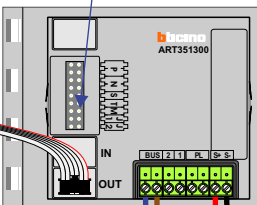

Digitizer voor 1 t/m 8 drukkers



nokjes connectoren wijzen naar elkaar

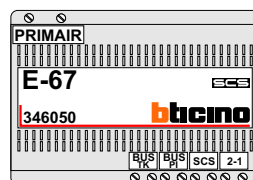

Max. 50 meter