

BUS 2-DRAADS



Bij monteren/demonteren spanning eraf en voorkom defecten!

— = systeemkabel
Bij andere getwiste kabel 66% afstand!
Bij ongetwiste kabel max. 50 meter buitenpost naar videofoon.
UTP op aanvraag.

VideoVerdeler



De aders moeten echt OP de klemmen doorgelust worden!

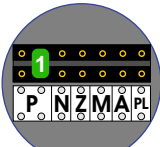

max. 3 meter coax kern coax mantel coax
Camera een eigen voeding geven!

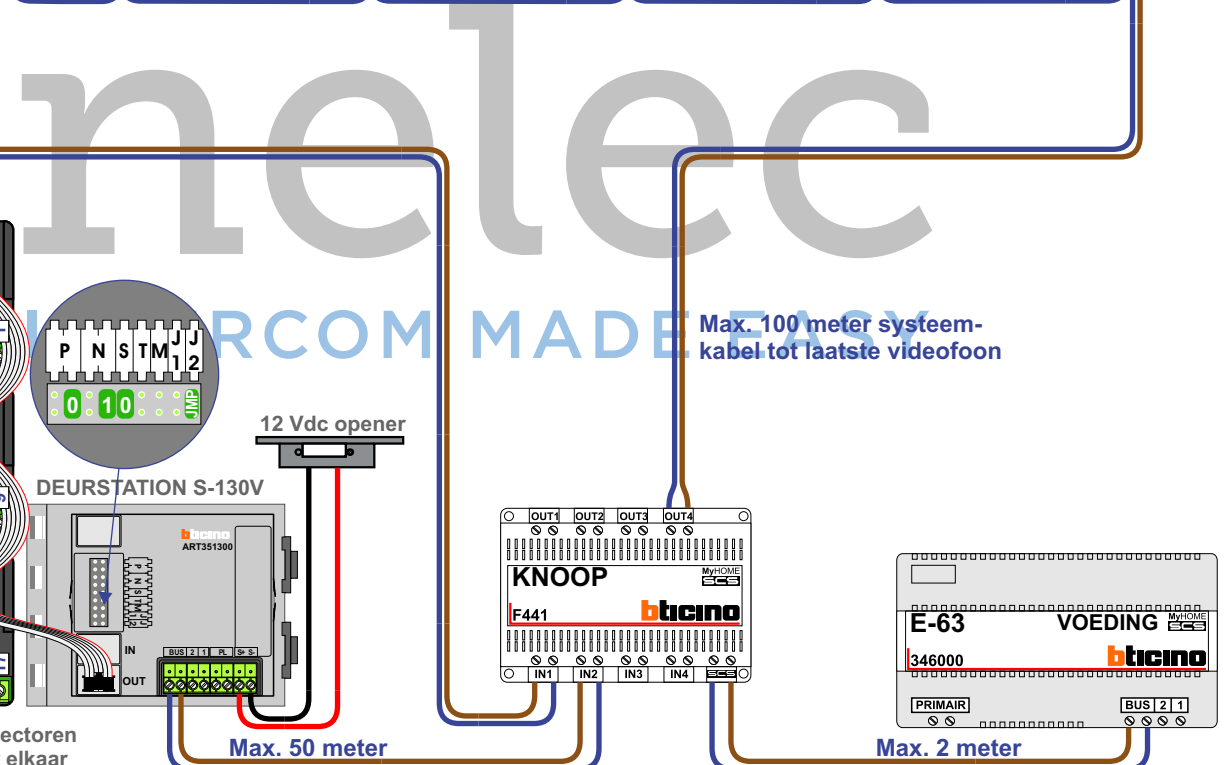
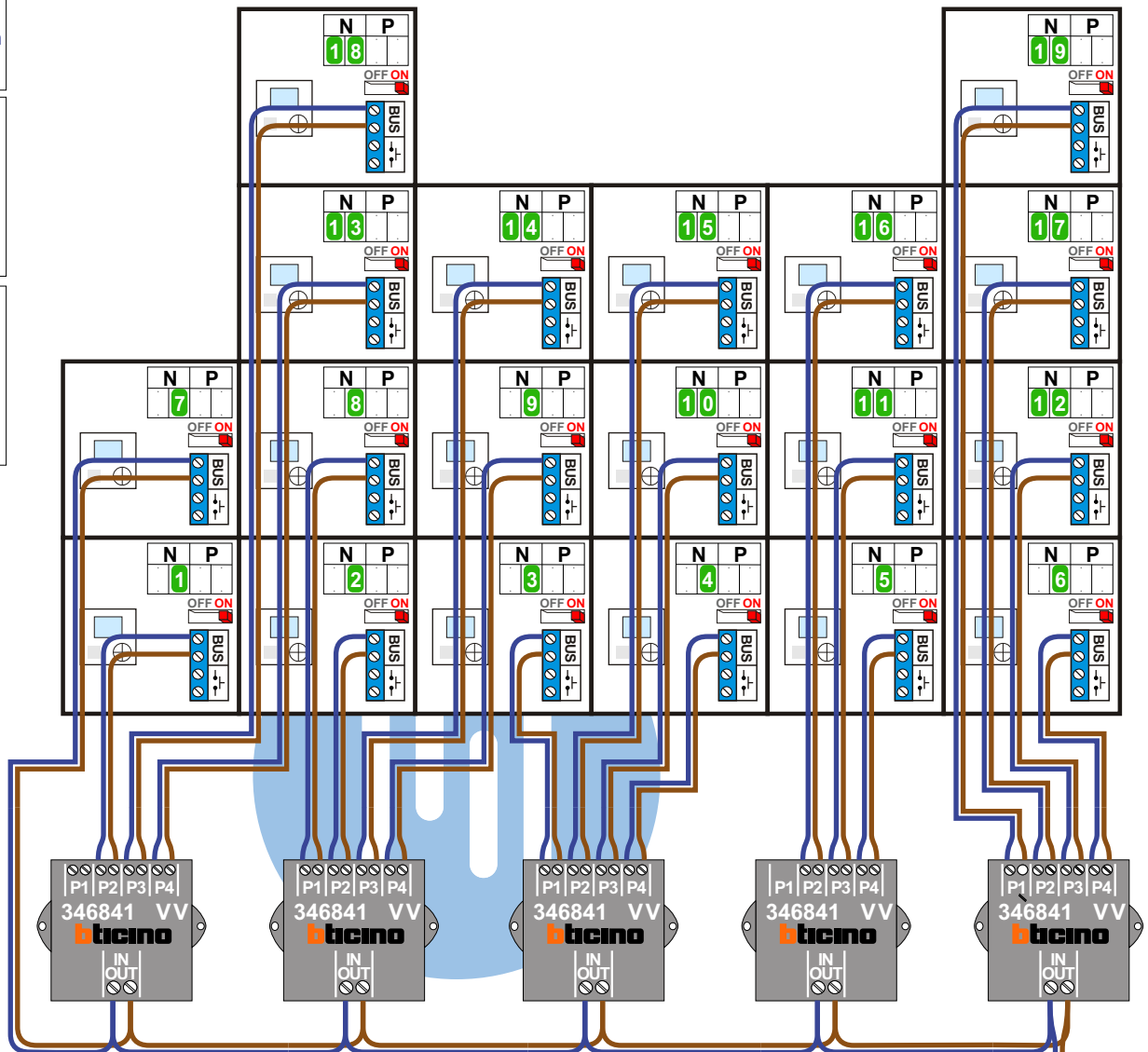
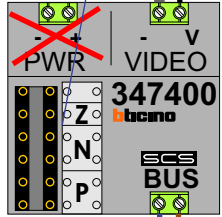

Digitizer voor 1 t/m 8 drukkers
Digitizer voor 9 t/m 16 drukkers
Digitizer voor 17 t/m 24 drukkers

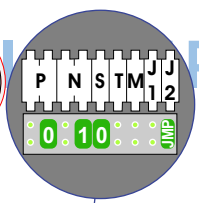

nokjes connectoren wijzen naar elkaar

Het BT-relais schakelt wanneer wordt
aangebeld naar een bepaalde videofoon
Bepaal welke videofoon met de N/P waarde

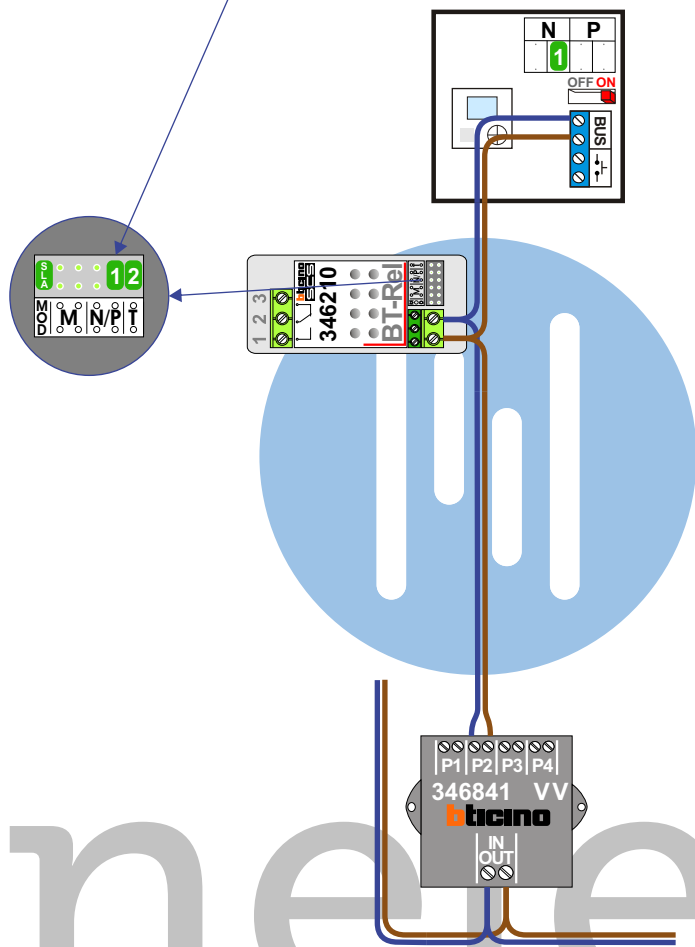

nelec
INTERCOM MADE EASY

N-waarde	Huisnummer	Switch ON	Stijger	Kleurcode aderparen
1	66	X	1	geel + grijs
2	68	X	1	groen/wit + blauw/wit
3	70	X	2	blauw + grijs
4	72	X	2	bruin + groen
5	74	X	3	blauw + grijs
6	76	X	3	groen/wit + blauw/wit
7	78	X	1	bruin + groen
8	80	X	1	wit + zwart
9	82	X	2	rood + geel
10	84	X	2	groen/wit + blauw/wit
11	86	X	3	rood + geel
12	88	X	3	groen/wit + blauw/wit
13	90	X	1	rood + paars
14	92	X	2	paars + oranje
15	94	X	2	wit + zwart
16	96	X	3	paars + oranje
17	98	X	3	roze + lichtblauw
18	100	X	1	oranje + blauw
19	102	X	3	bruin + groen

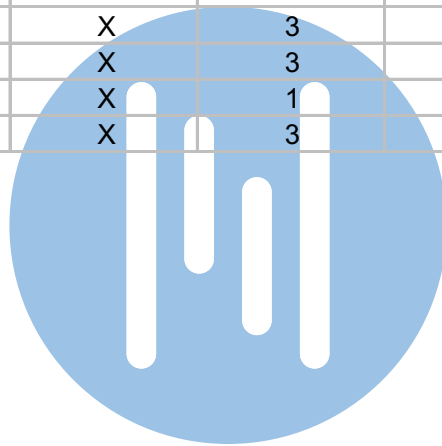

nelec
INTERCOM MADE EASY