

BUS 2-DRAADS



Bij monteren/demonteren spanning eraf en voorkom defecten!

— = systeemkabel

Bij andere getwiste kabel 66% afstand!
Bij ongetwiste kabel max. 50 meter buitenpost naar videofoon.
UTP op aanvraag.

VideoVerdeler

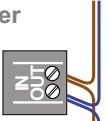

De aders moeten echt OP de klemmen doorgelust worden!

M-50W

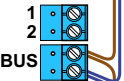

De aders moeten echt OP de connector doorgelust worden!

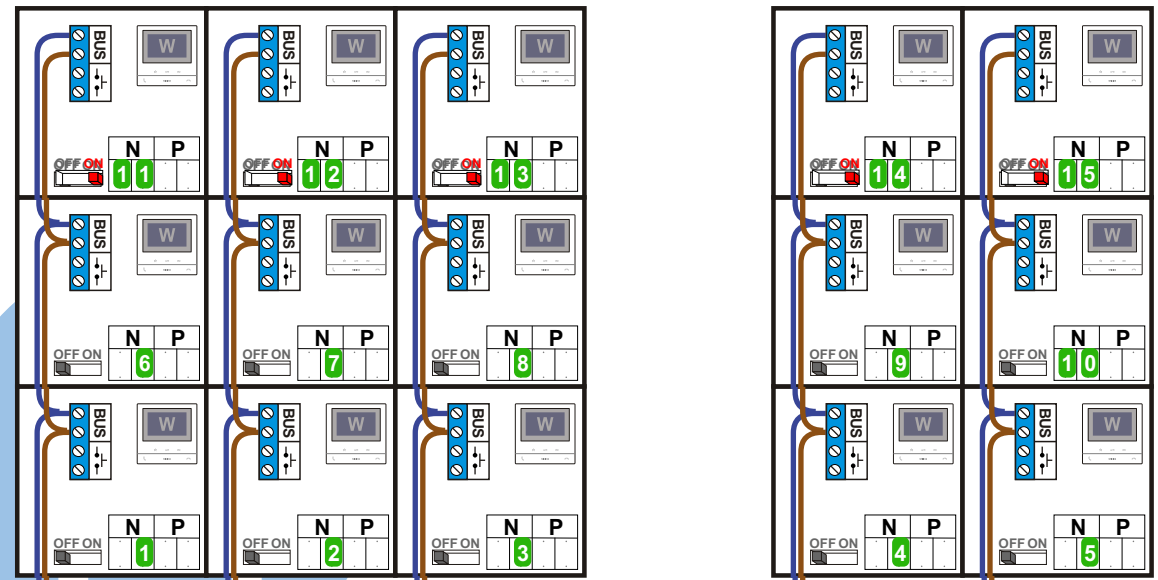

Haal de spanning van het systeem als je een digitizer monteert of demonteert

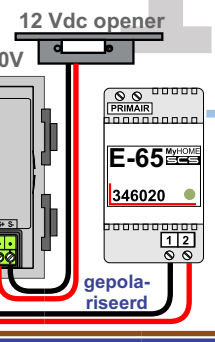
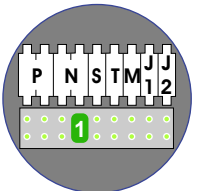
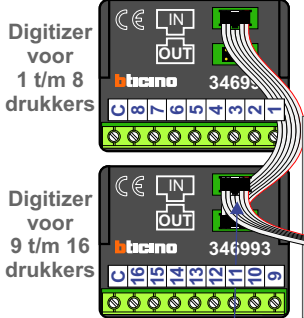

Max. 100 meter systeemkabel tot laatste videofoon

Max. 50 meter