

**— = systeemkabel**  
 Bij kabel 2 x 1 mm<sup>2</sup>:  
 180% afstand!  
 Bij kabel 2 x 0,28 mm<sup>2</sup>:  
 60% afstand!  
 UTP op aanvraag.

Bij installaties zonder beeld maakt het niet uit hoe je de bus aansluit. De telefoons hoeven niet in serie en eindweerstand zijn niet nodig.

**BUS 2-DRAADS**



Bij monteren/demonteren spanning eraf en voorkom defecten!

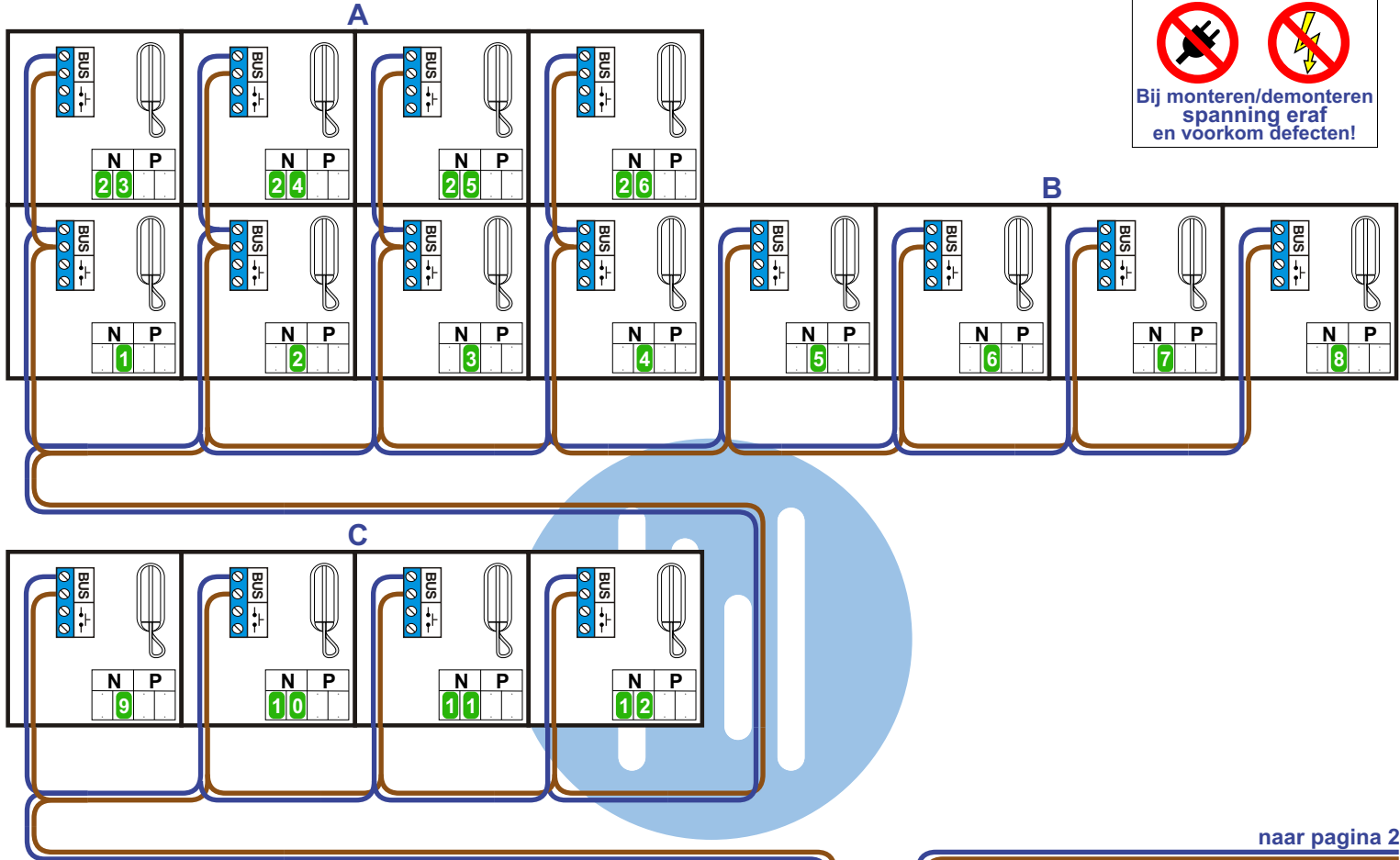

naar pagina 2

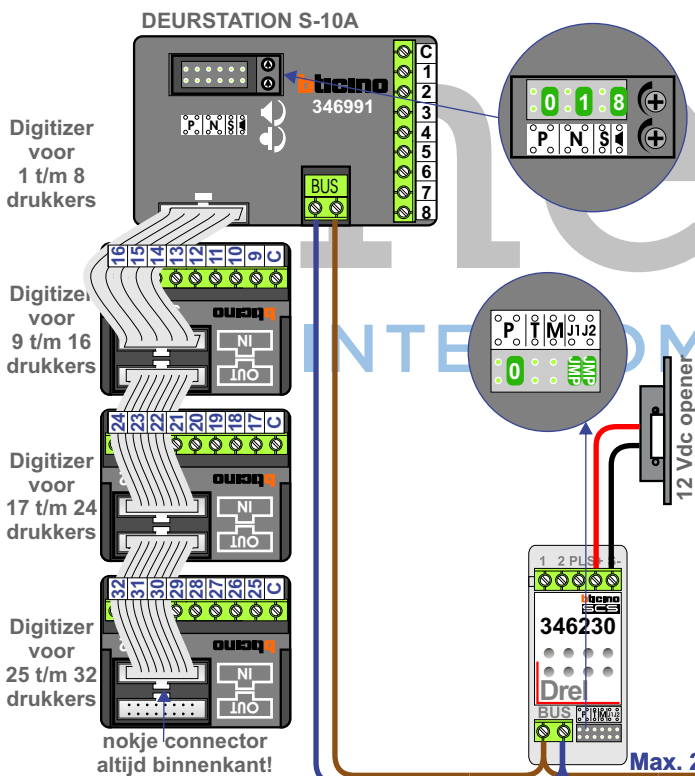

Max. 290 meter

Max. 320 meter systeemkabel tot laatste deurtelefoon

**Blok E**

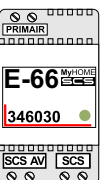
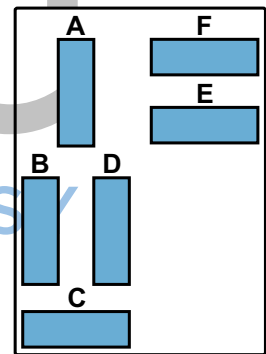

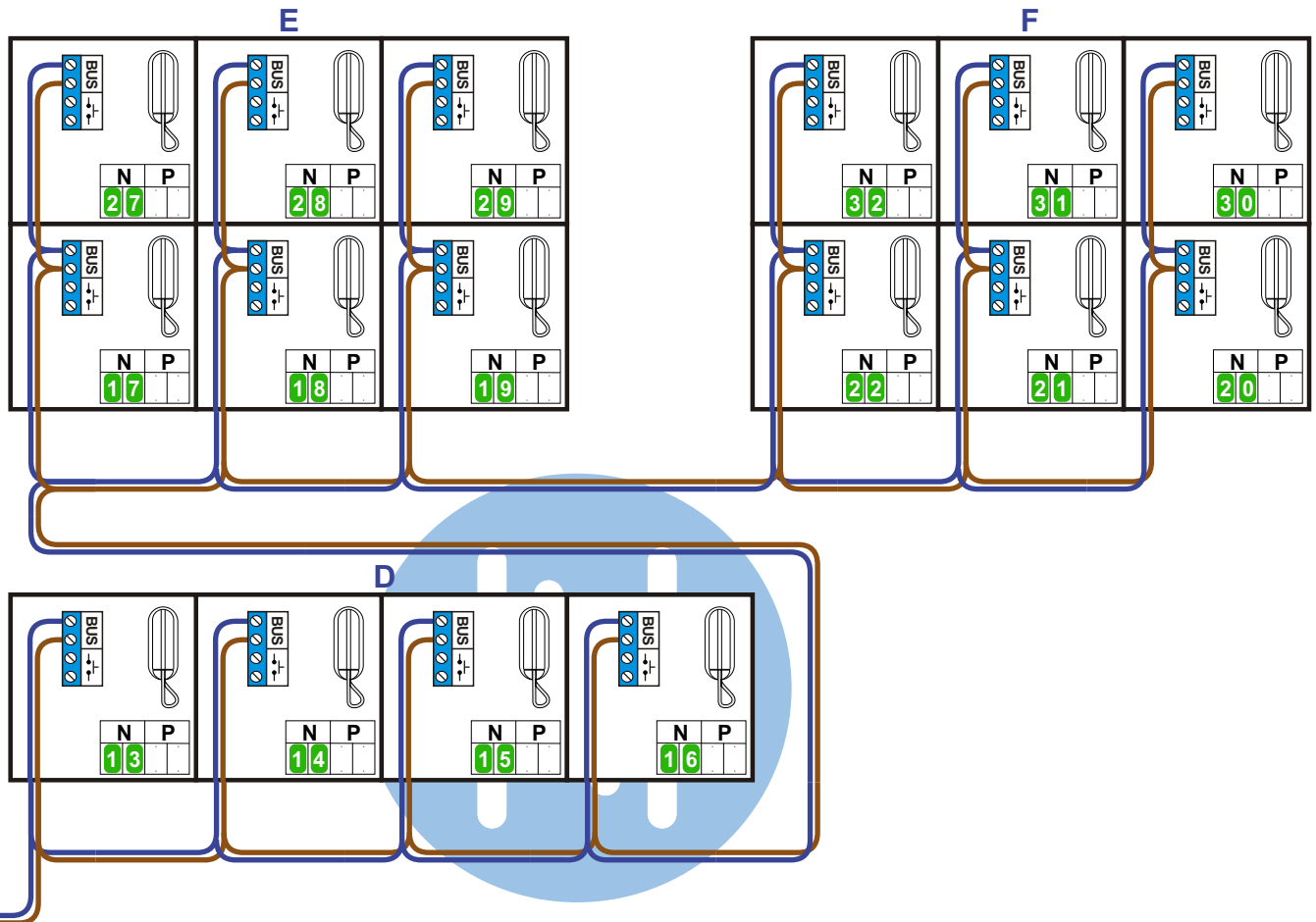

van pagina 1

nelec  
INTERCOM MADE EASY

Blok E

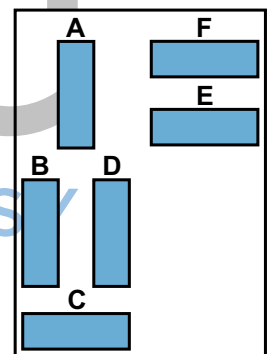

N-waarde	Huisnummer
1	53
2	54
3	55
4	56
5	57
6	58
7	59
8	60
9	61
10	62
11	63
12	64
13	65
14	66
15	67
16	68
17	69
18	70
19	71
20	97
21	98
22	99
23	113
24	114
25	115
26	116
27	117
28	118
29	119
30	127
31	128
32	129

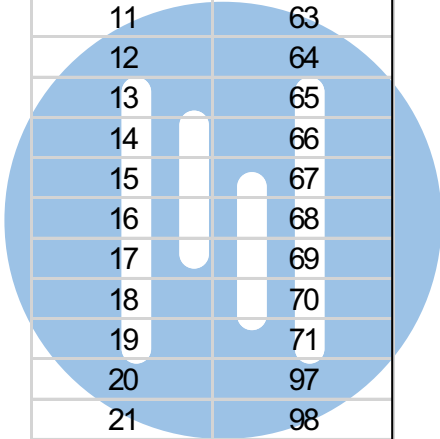
  
**nelec**  
INTERCOM MADE EASY