

— = systeemkabel
 Bij andere getwiste kabel 66% afstand!
 Bij ongetwiste kabel max. 50 meter buitenpost naar videofoon.
 UTP op aanvraag.

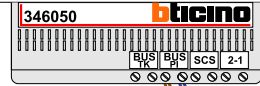

De twee stijgers echt OP de klemmen van E-67 aansluiten!

BUS 2-DRAADS

Bij monteren/demonteren spanning eraf en voorkom defecten!

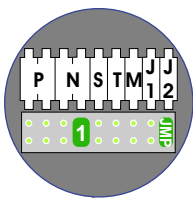
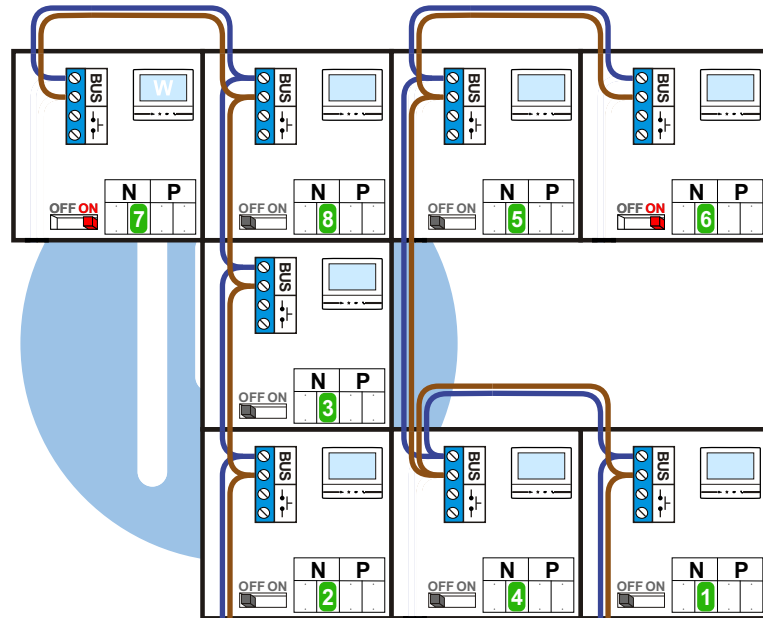
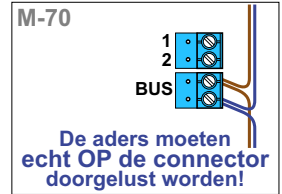

DEURSTATION S-131V

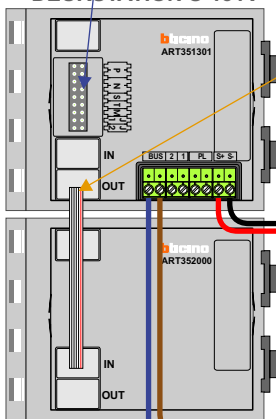

Haal de spanning van het systeem als je een module monteert of demonteert



Max. 50 meter

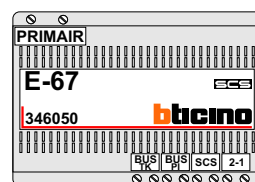

Max. 100 meter systeemkabel tot laatste videofoon

nelec
INTERCOM MADE EASY

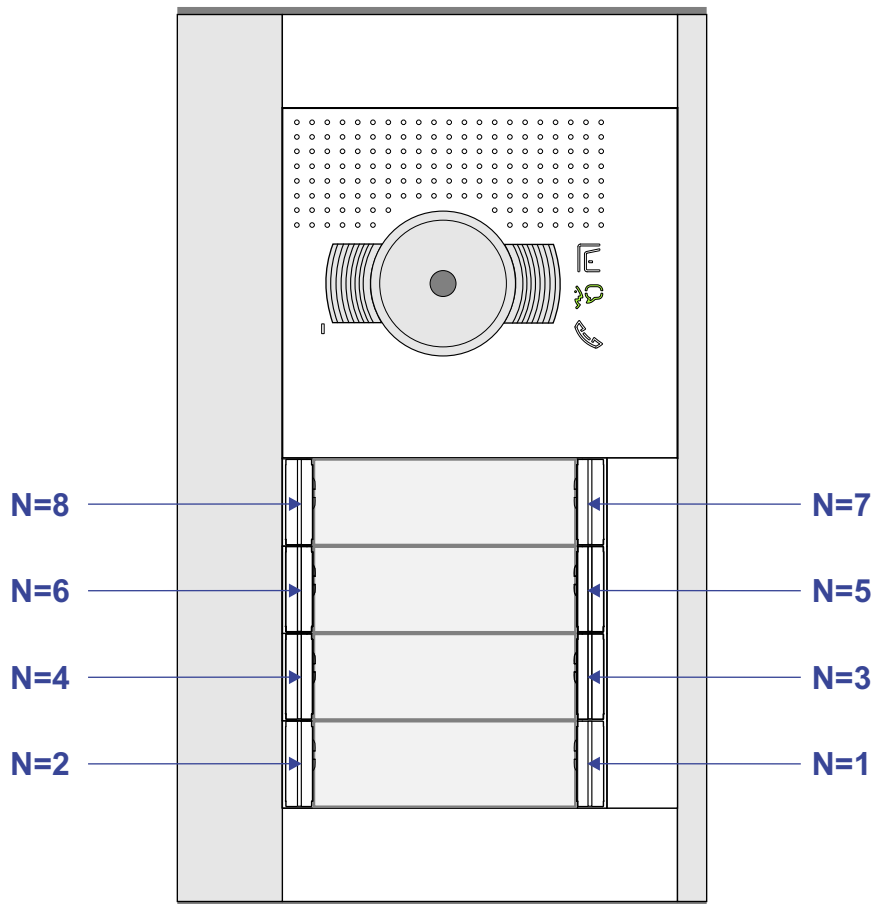

nelec

N-Waarde	Huisnummer	Switch	Toestel
1	98		M-70
2	96		M-70
3	102		M-70
4	100		M-70
5	106		M-70
6	104	On	M-70
7	110	On	M-70
8	108		M-70