

**— = systeemkabel**  
Bij andere getwiste kabel 66% afstand!  
Bij ongetwiste kabel max. 50 meter buitenpost naar videofoon.  
UTP op aanvraag.

DD8 digitizer: flatcable  
IN  
OUT  
Connector van flatcable nokje juiste kant op bij aansluiten op DD8

Digitizers & flatcables  
Niet monteren/demonteren onder spanning  
Beldrukkers mogen wel

TWEEDRAADS BUS  
   
Bij monteren/demonteren spanning eraf voorkomt defecten!

M-50  
  
De aders moeten echt OP de connector doorgelust worden!

346050 bticino  
BUS BUS SCS 2-1  
De twee stijgers echt OP de klemmen van E-67 aansluiten!



nelec  
INTERCOM MADE EASY

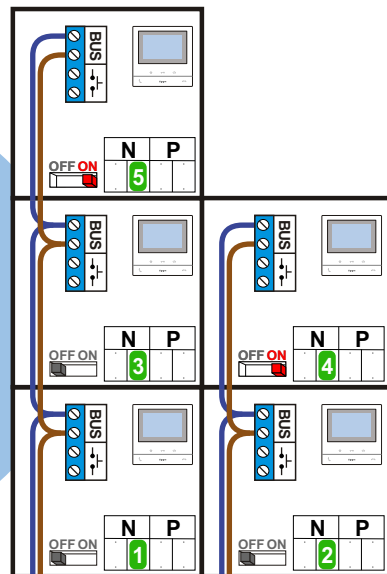

Max. 100 meter systeemkabel tot laatste videofoon

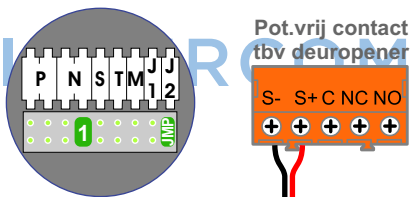

Haal de spanning van het systeem als je de digitizer monteert of demonteert

DEURSTATION S-130V

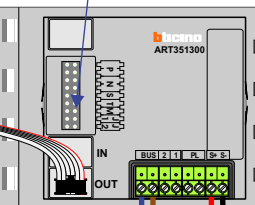

Digitizer voor 1 t/m 8 drukkers



nokjes connectoren wijzen naar elkaar

Max. 50 meter

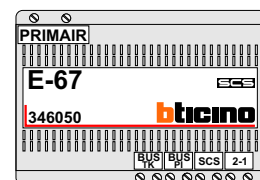

**— = systeemkabel**  
 Bij andere getwiste kabel 66% afstand!  
 Bij ongetwiste kabel max. 50 meter buitenpost naar videofoon.  
 UTP op aanvraag.

DD8 digitizer: flatcable  
  
 Connector van flatcable nokje juiste kant op bij aansluiten op DD8

Digitizers & flatcables  
  
 Niet monteren/demonteren onder spanning  
 Beldrukkers mogen wel

**TWEEDRAADS BUS**  
  
 Bij monteren/demonteren spanning eraf voorkomt defecten!

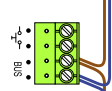
M-50  
  
 De aders moeten echt OP de connector doorgelust worden!

VideoVerdeler  
  
 De aders moeten echt OP de klemmen doorgelust worden!

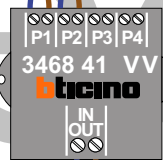
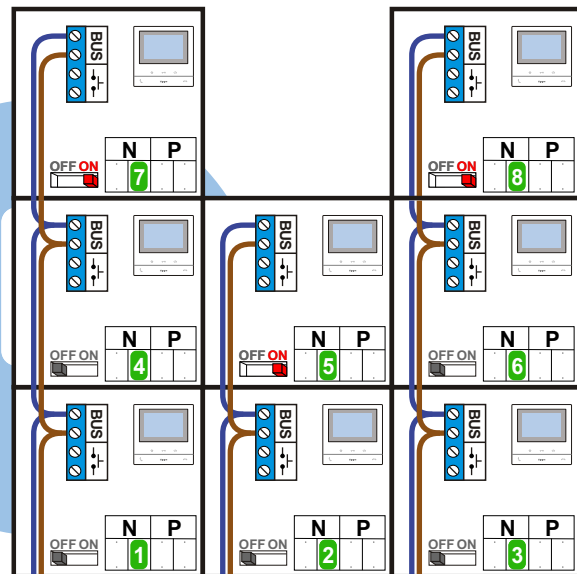

nelec  
INTERCOM MADE EASY

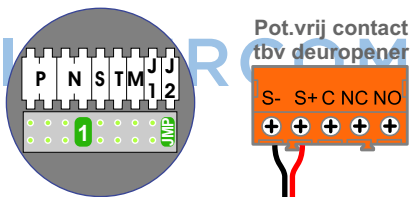

Haal de spanning van het systeem als je de digitizer monteert of demonteert

DEURSTATION S-130V

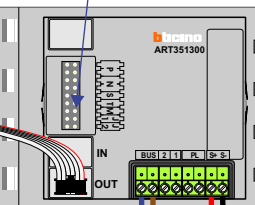

Digitizer voor 1 t/m 8 drukkers



nokjes connectoren wijzen naar elkaar

Max. 100 meter systeemkabel tot laatste videofoon

Max. 50 meter

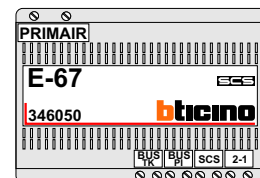

**Blok 1A T/M 1G**

N-Waarde	Bouwnummers	Eindweerstand
1	1A	
2	1C	
3	1B	
4	1D	
5	1F	X
6	1E	
7	1G	X
8	1H	X



**Blok 2A T/M 2E**

N-Waarde	Bouwnummers	Eindweerstand
1	2A	
2	2B	
3	2C	
4	2D	X
5	2E	X

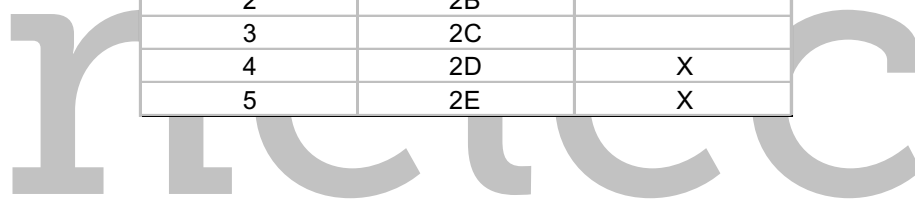
  
**INTERCOM MADE EASY**