

— = systeemkabel  
Bij andere getwiste kabel 66% afstand!  
Bij ongetwiste kabel max. 50 meter buitenpost naar videofoon.  
UTP op aanvraag.

**BUS 2-DRAADS**  
   
Bij monteren/demonteren spanning eraf en voorkom defecten!

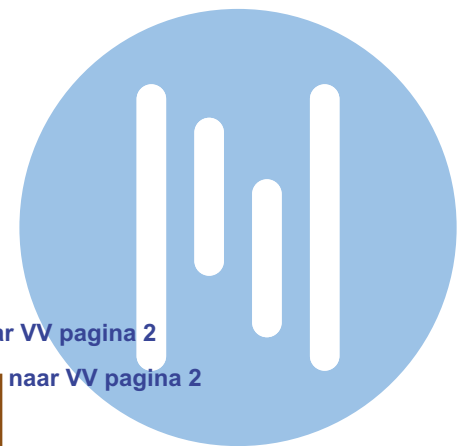

**Huisnummers 12 t/m 28**

**Huisnummers 30 t/m 46**

Haal de spanning van het systeem als je een digitizer monteert of demonteert

Haal de spanning van het systeem als je een digitizer monteert of demonteert

Digitizer voor 1 t/m 8 drukkers

Digitizer voor 1 t/m 8 drukkers

Digitizer voor 9 t/m 16 drukkers

Digitizer voor 9 t/m 16 drukkers

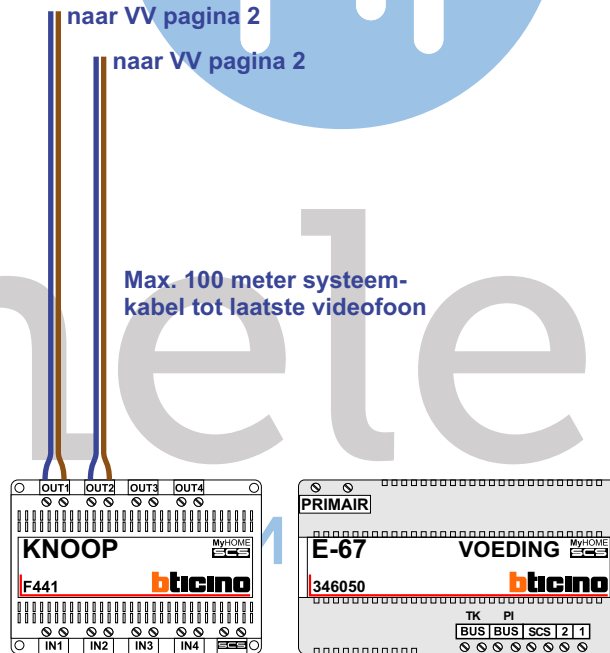
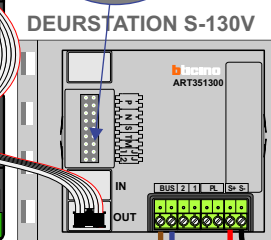
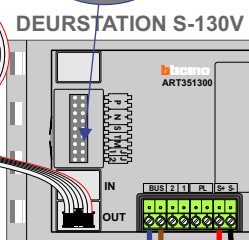
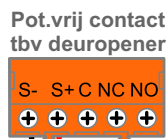
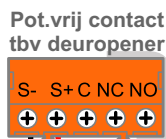
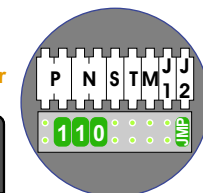
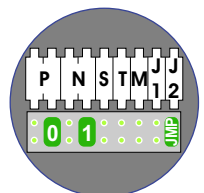

Max. 100 meter systeemkabel tot laatste videofoon

nokjes connectoren wijzen naar elkaar

nokjes connectoren wijzen naar elkaar

Max. 50 meter

Max. 50 meter

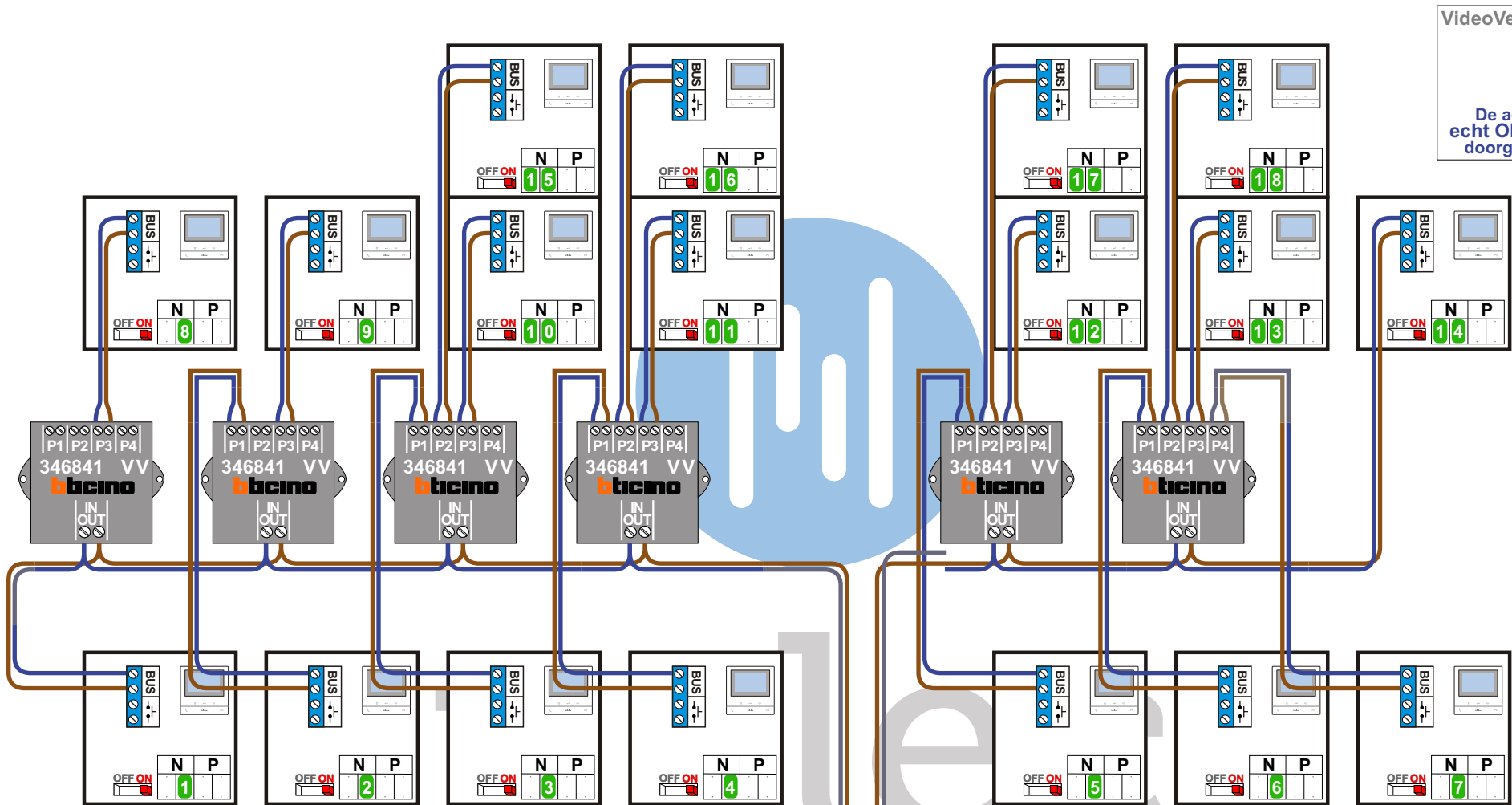

VideoVerdelers  
De anders moeten echt OP de klemmen doorgelust worden!

van KNOOP pagina 1  
INTERCOM MADE EASY  
van KNOOP pagina 1

N-waarde	Huisnummer	Eindweerstand
1	12	X
2	14	X
3	16	X
4	18	X
5	20	X
6	22	X
7	24	X
8	26	X
9	28	X
10	30	X
11	32	X
12	34	X
13	36	X
14	38	X
15	40	X
16	42	X
17	44	X
18	46	X

nelec  
INTERCOM MADE EASY