

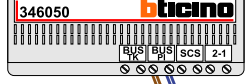

— = systeemkabel
 Bij andere getwiste kabel 66% afstand!
 Bij ongetwiste kabel max. 50 meter buitenpost naar videofoon.
 UTP op aanvraag.



De twee stijgers echt OP de klemmen van E-67 aansluiten!

TWEEDRAADS BUS



Bij monteren/demonteren spanning eraf voorkomt defecten!

M-50



De aders moeten echt OP de connector doorgelust worden!

Portiek 1

N-Waarde	Huisnummer	Switch-ON
1	41	
2	43	
3	45	
4	47	
5	49	X
6	51	X

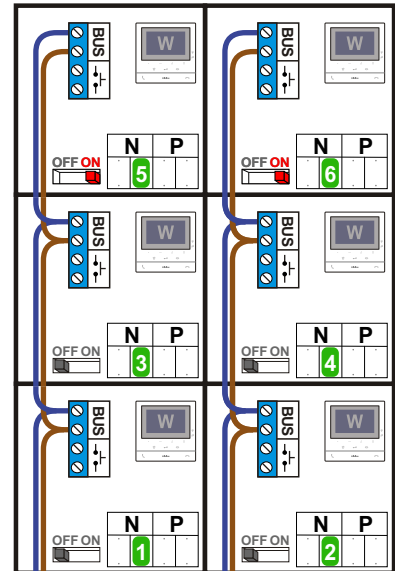
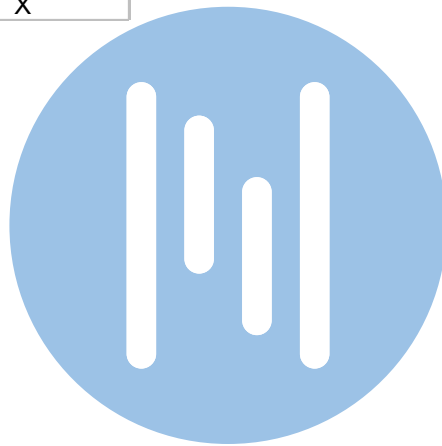

nelec
INTERCOM MADE EASY

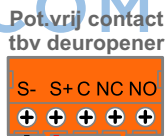
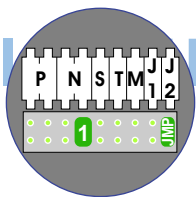

Haal de spanning van het systeem als je een digitizer monteert of demonteert

DEURSTATION S-130V

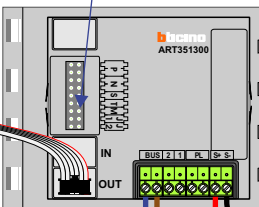

Digitizer voor 1 t/m 8 drukkers

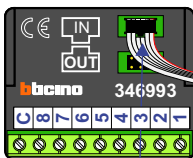

nokjes connectoren wijzen naar elkaar

Max. 50 meter

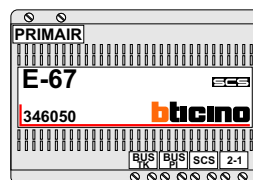

Max. 100 meter systeemkabel tot laatste videofoon

— = systeemkabel
 Bij andere getwiste kabel 66% afstand!
 Bij ongetwiste kabel max. 50 meter buitenpost naar videofoon.
 UTP op aanvraag.

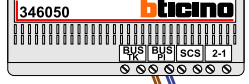

De twee stijgers echt OP de klemmen van E-67 aansluiten!

TWEEDRAADS BUS



Bij monteren/demonteren spanning eraf voorkomt defecten!

M-50



De aders moeten echt OP de connector doorgelust worden!

Portiek 2

N-Waarde	Huisnummer	Switch-ON
1	53	
2	55	
3	57	
4	59	
5	61	X
6	63	X

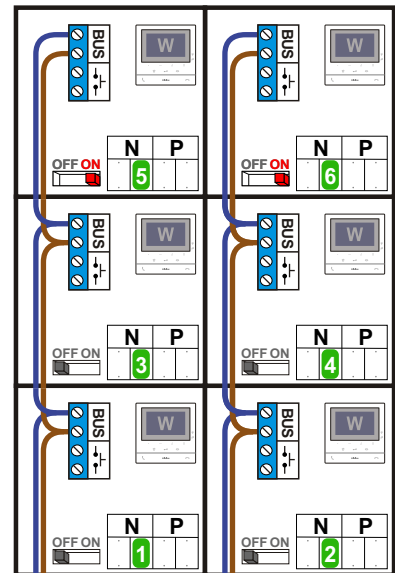
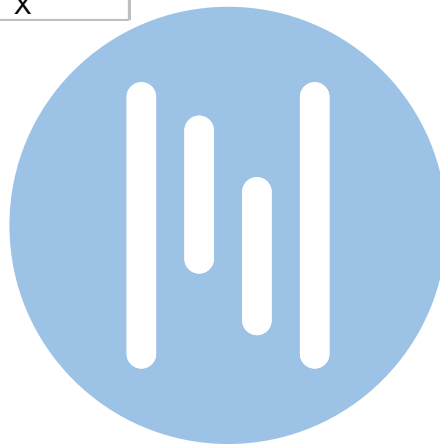

nelec
INTERCOM MADE EASY

Haal de spanning van het systeem als je een digitizer monteert of demonteert

Digitizer voor 1 t/m 8 drukkers

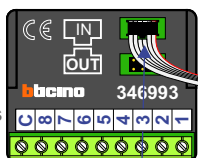

nokjes connectoren wijzen naar elkaar

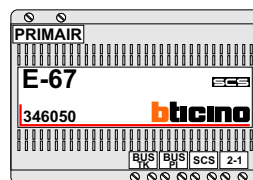
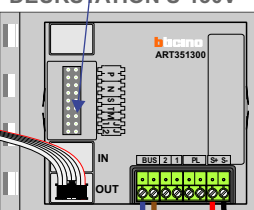
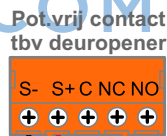
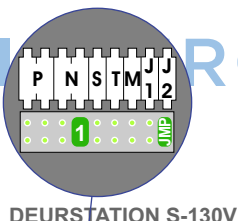

Max. 50 meter

Max. 100 meter systeemkabel tot laatste videofoon

— = systeemkabel
Bij andere getwiste kabel 66% afstand!
Bij ongetwiste kabel max. 50 meter buitenpost naar videofoon.
UTP op aanvraag.



TWEEDRAADS BUS

Bij monteren/demonteren spanning eraf voorkomt defecten!

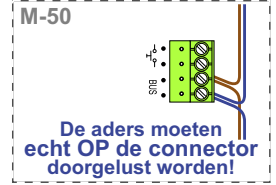

Portiek 3

N-Waarde	Huisnummer	Switch-ON
1	65	X
2	67	
3	69	
4	71	
5	73	
6	75	
7	77	
8	79	X
9	81	X

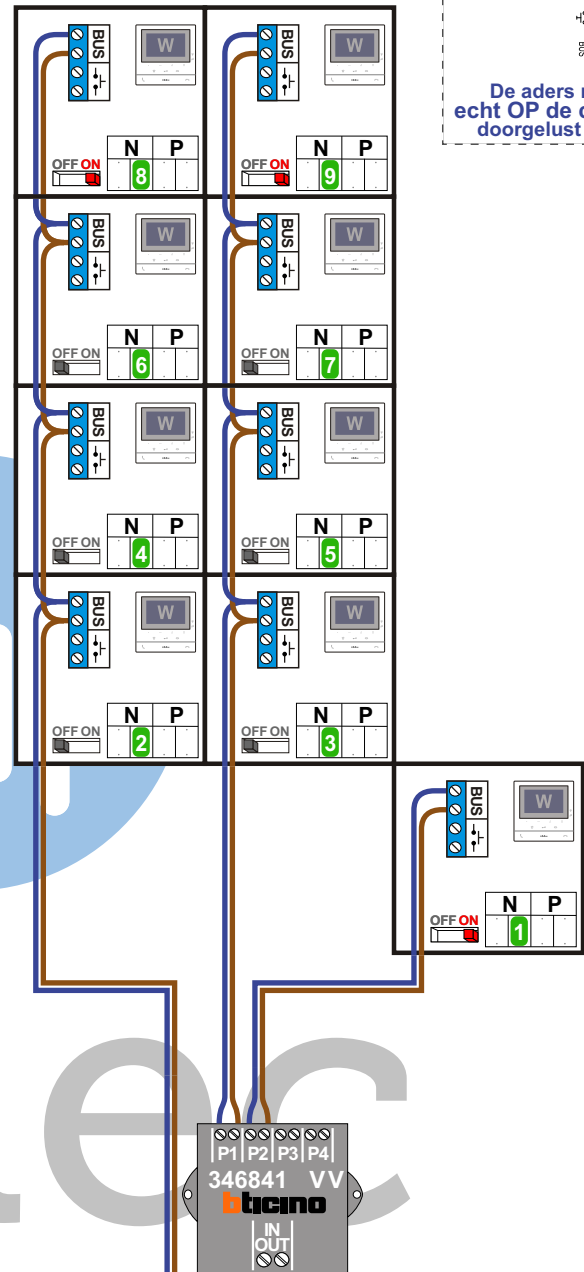

Haal de spanning van het systeem als je een digitizer monteert of demonteert

Digitizer voor 1 t/m 8 drukkers

Digitizer voor 9 t/m 16 drukkers

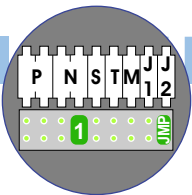
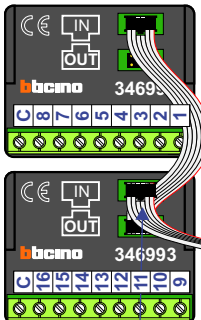

Pot.vrij contact tbv deuropener

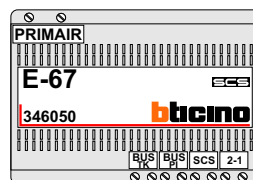
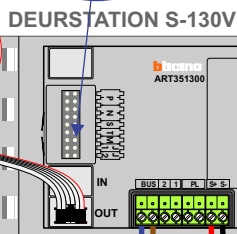
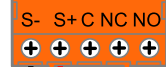

Max. 100 meter systeemkabel tot laatste videofoon

nokjes connectoren wijzen naar elkaar

Max. 50 meter