

BUS 2-DRAADS

Bij monteren/demonteren spanning eraf en voorkom defecten!

N-Waarde	Huisnummer	Switch-ON
1	89	
2	91	
3	93	X
4	103	
5	105	
6	107	
7	109	X

— = systeemkabel
 Bij kabel 2 x 1 mm²:
 180% afstand!
 Bij kabel 2 x 0,28 mm²:
 60% afstand!
 UTP op aanvraag.

M-50B

De aders moeten echt OP de connector doorgelust worden!

De twee stijgers echt OP de klemmen van E-67 aansluiten!

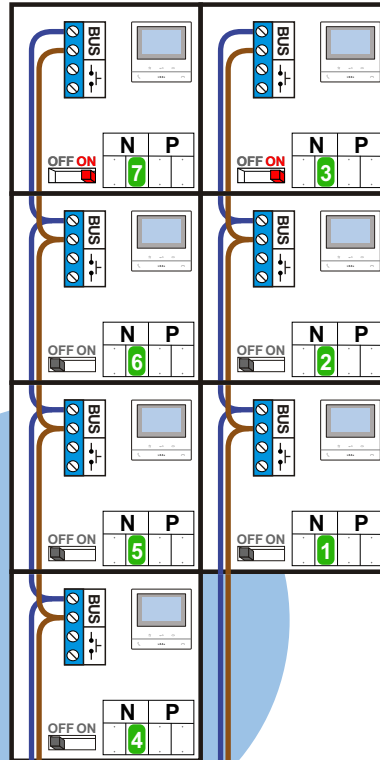

Max. 100 meter systeemkabel tot laatste videofoon

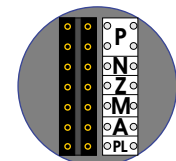

Camera een eigen voeding geven!

mantel coax
kern coax
max. 3 meter coax

Max. 50 meter

Haal de spanning van het systeem als je de digitizer monteert of demonteert

Digitizer voor 1 t/m 8 drukkers

nokjes connectoren wijzen naar elkaar

Max. 290 meter

Max. 50 meter

Max. 100 meter systeemkabel tot laatste videofoon

BUS 2-DRAADS



Bij monteren/demonteren spanning eraf en voorkom defecten!

N-Waarde	Huisnummer	Switch-ON
1	55	
2	57	
3	59	
4	61	X
5	79	
6	81	
7	83	
8	85	
9	87	X

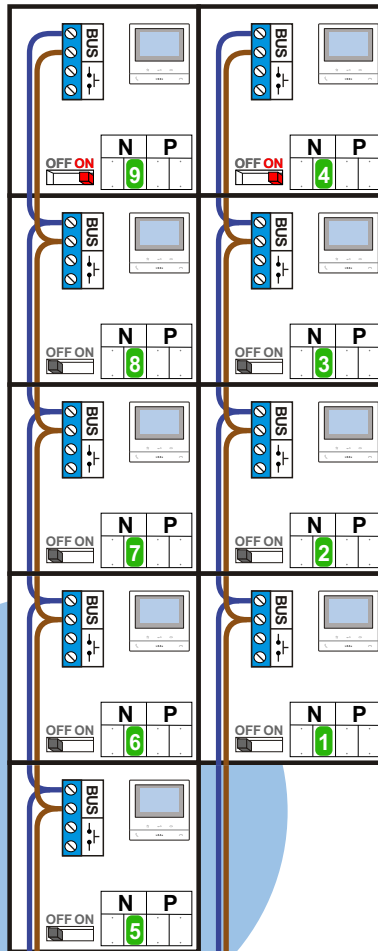

— = systeemkabel
Bij kabel 2 x 1 mm²:
180% afstand!
Bij kabel 2 x 0,28 mm²:
60% afstand!
UTP op aanvraag.

M-50B

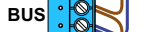

De aders moeten echt OP de connector doorgelust worden!

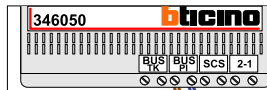

De twee stijgers echt OP de klemmen van E-67 aansluiten!

Max. 100 meter systeemkabel tot laatste videofoon

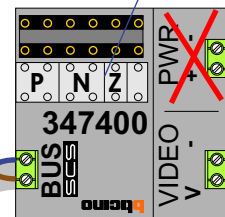
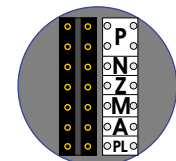

Camera een eigen voeding geven!

mantel coax
kern coax
max. 3 meter coax

Max. 50 meter

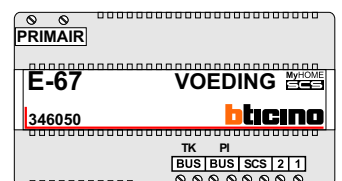

Haal de spanning van het systeem als je een digitizer monteert of demonteert

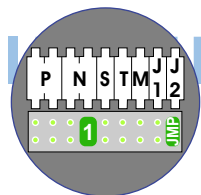

DEURSTATION S-130A

12 Vdc opener

Digitizer voor 1 t/m 8 drukkers

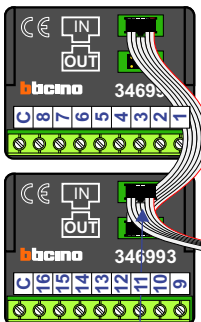

Digitizer voor 9 t/m 16 drukkers

nokjes connectoren wijzen naar elkaar

Max. 290 meter