

**— = systeemkabel**  
 Bij andere getwiste kabel 66% afstand!  
 Bij ongetwiste kabel max. 50 meter buitenpost naar videofoon.  
 UTP op aanvraag.

**VideoVerdeler**



De aders moeten echt OP de klemmen doorgelust worden!

**BUS 2-DRAADS**



Bij monteren/demonteren spanning eraf en voorkom defecten!

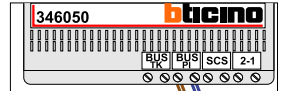

De twee stijgers echt OP de klemmen van E-67 aansluiten!

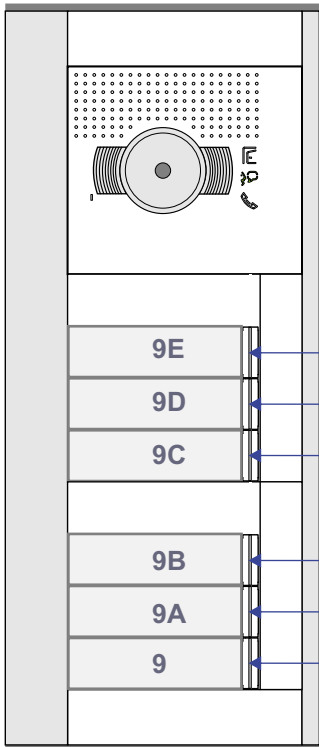

N=8  
N=7  
N=6  
N=5  
N=4  
N=3  
N=2  
N=1

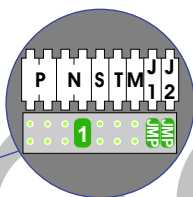

Pot.vrij contact tbv deuropener



Haal de spanning van het systeem als je een module monteert of demonteert

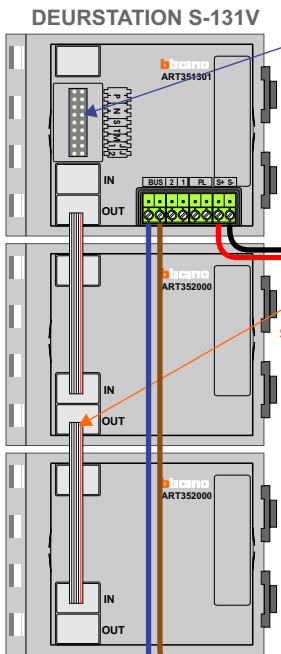

Max. 50 meter

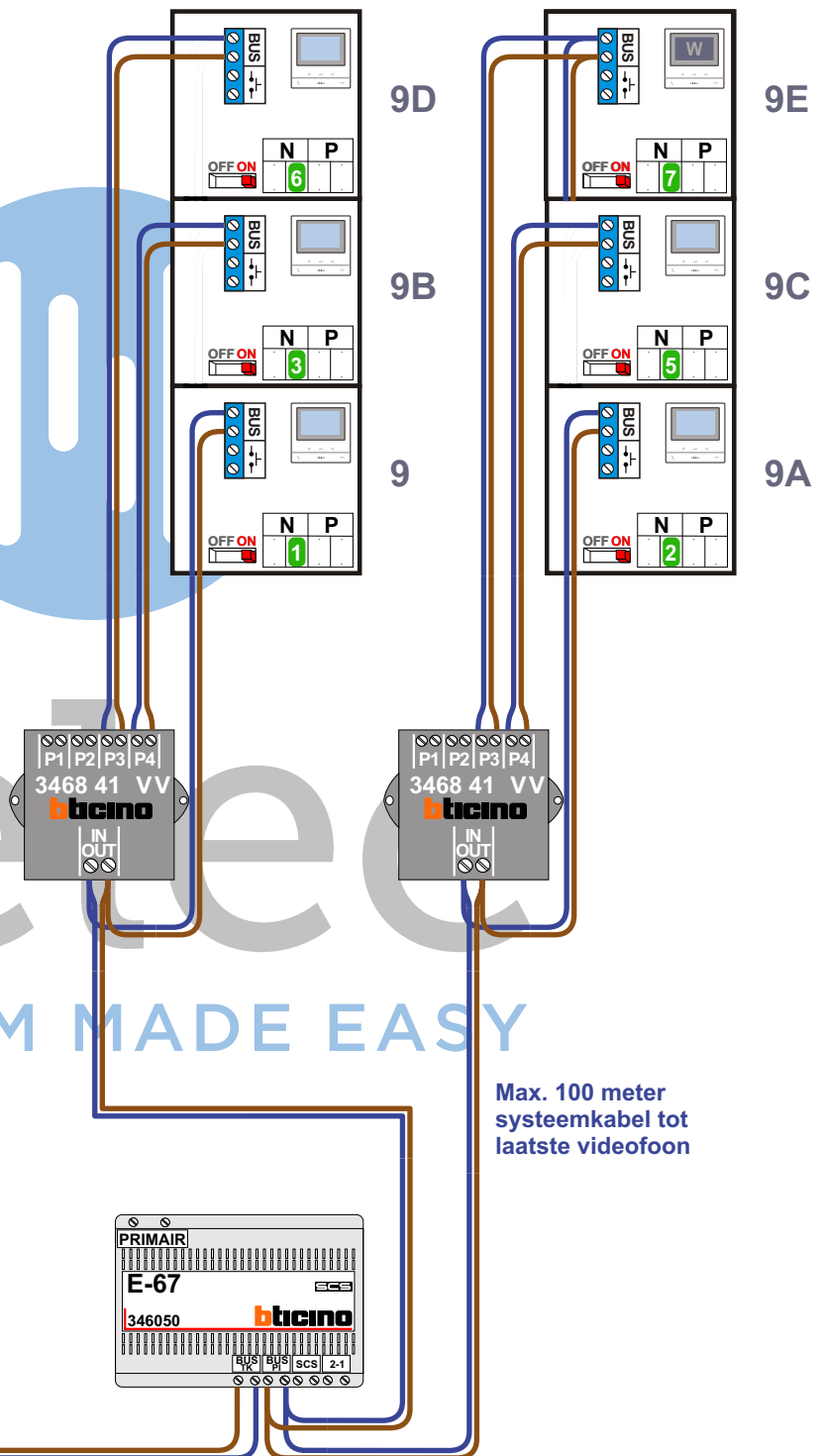

Max. 100 meter systeemkabel tot laatste videofoon

**— = systeemkabel**  
 Bij andere getwiste kabel 66% afstand!  
 Bij ongetwiste kabel max. 50 meter buitenpost naar videofoon.  
 UTP op aanvraag.

**VideoVerdeler**



De aders moeten echt OP de klemmen doorgelust worden!

**BUS 2-DRAADS**

Bij monteren/demonteren spanning eraf en voorkom defecten!

De twee stijgers echt OP de klemmen van E-67 aansluiten!

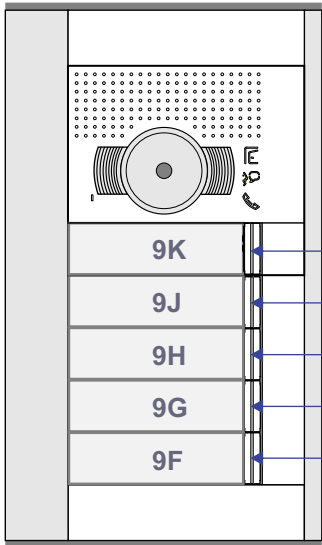

N=5  
N=4  
N=3  
N=2  
N=1

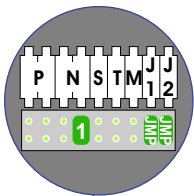

**DEURSTATION S-131V**

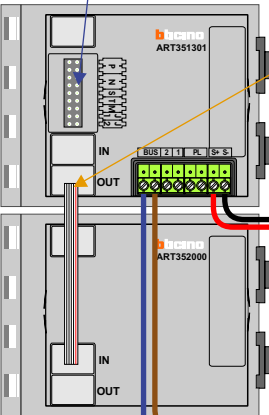

Haal de spanning van het systeem als je een module monteert of demonteert

Pot.vrij contact tbv deuropener

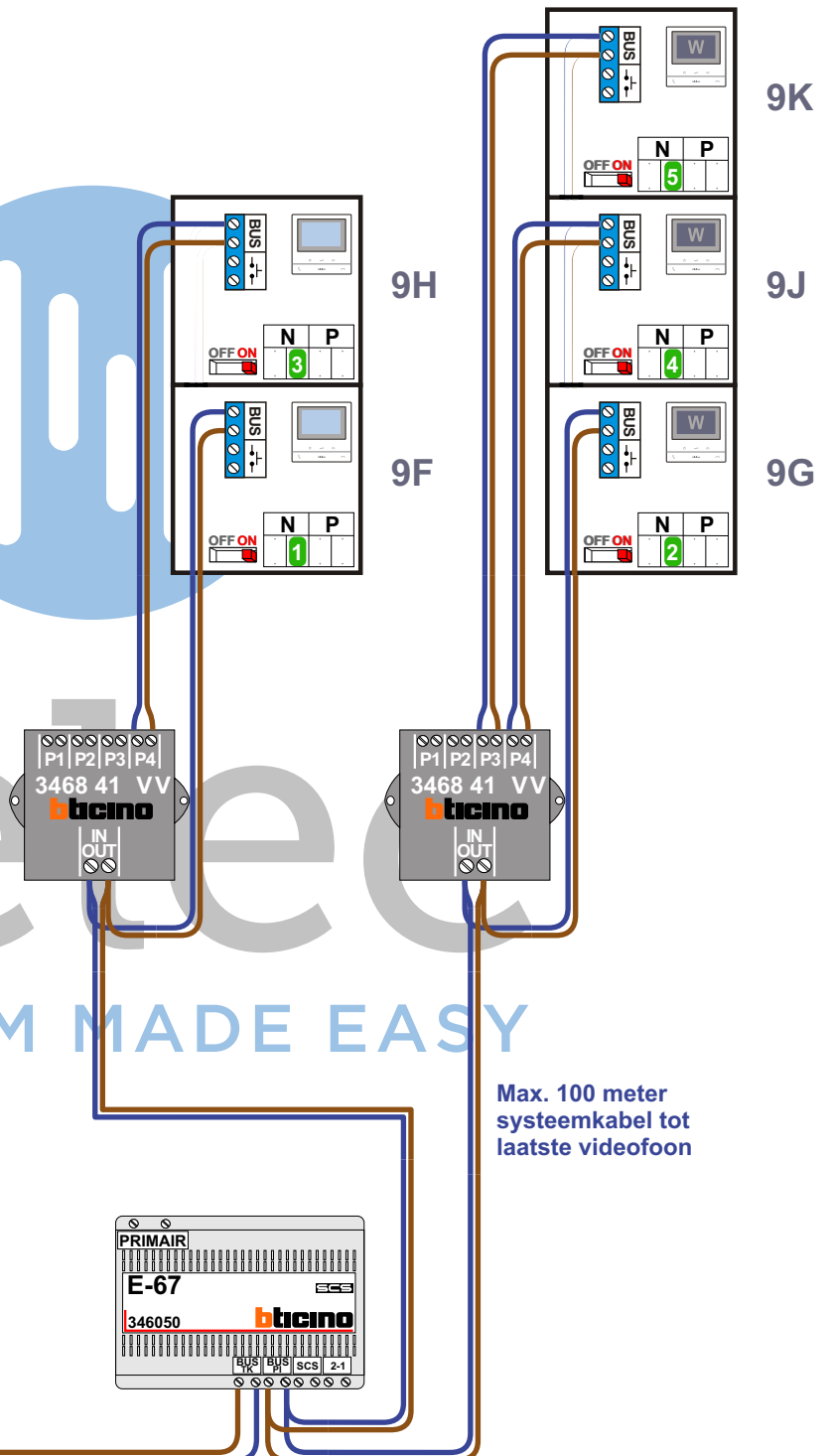
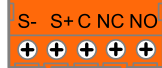

Max. 100 meter systeemkabel tot laatste videofoon

Max. 50 meter

**— = systeemkabel**  
Bij andere getwiste kabel 66% afstand!  
Bij ongetwiste kabel max. 50 meter buitenpost naar videofoon.  
UTP op aanvraag.

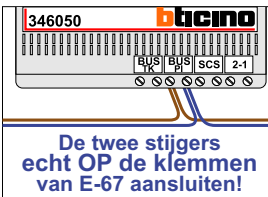

**BUS 2-DRAADS**

Bij monteren/demonteren spanning eraf en voorkom defecten!



nelec  
INTERCOM MADE EASY

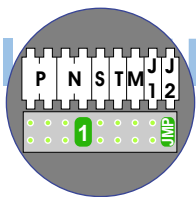
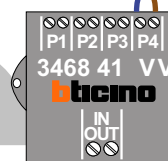
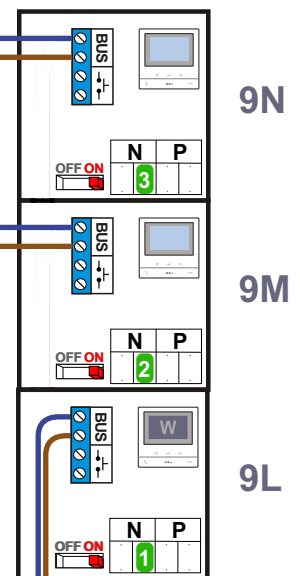

Pot.vrij contact tbv deuropener

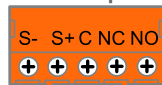

Haal de spanning van het systeem als je de digitizer monteert of demonteert

**DEURSTATION S-130V**

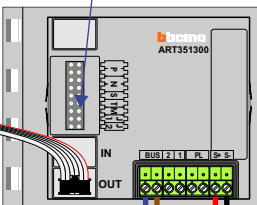

Digitizer voor 1 t/m 8 drukkers



nokjes connectoren wijzen naar elkaar

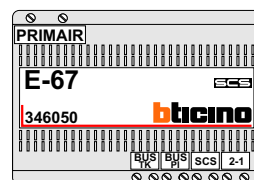

Max. 50 meter

Max. 100 meter systeemkabel tot laatste videofoon