

— = systeemkabel
 Bij andere getwiste kabel 66% afstand!
 Bij ongetwiste kabel max. 50 meter buitenpost naar videofoon.
 UTP op aanvraag.

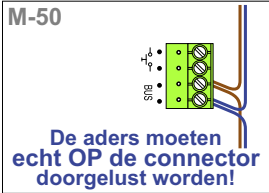

BUS 2-DRAADS

Bij monteren/demonteren spanning eraf en voorkom defecten!

De twee buitenposten echt OP de klemmen van E-67 aansluiten!

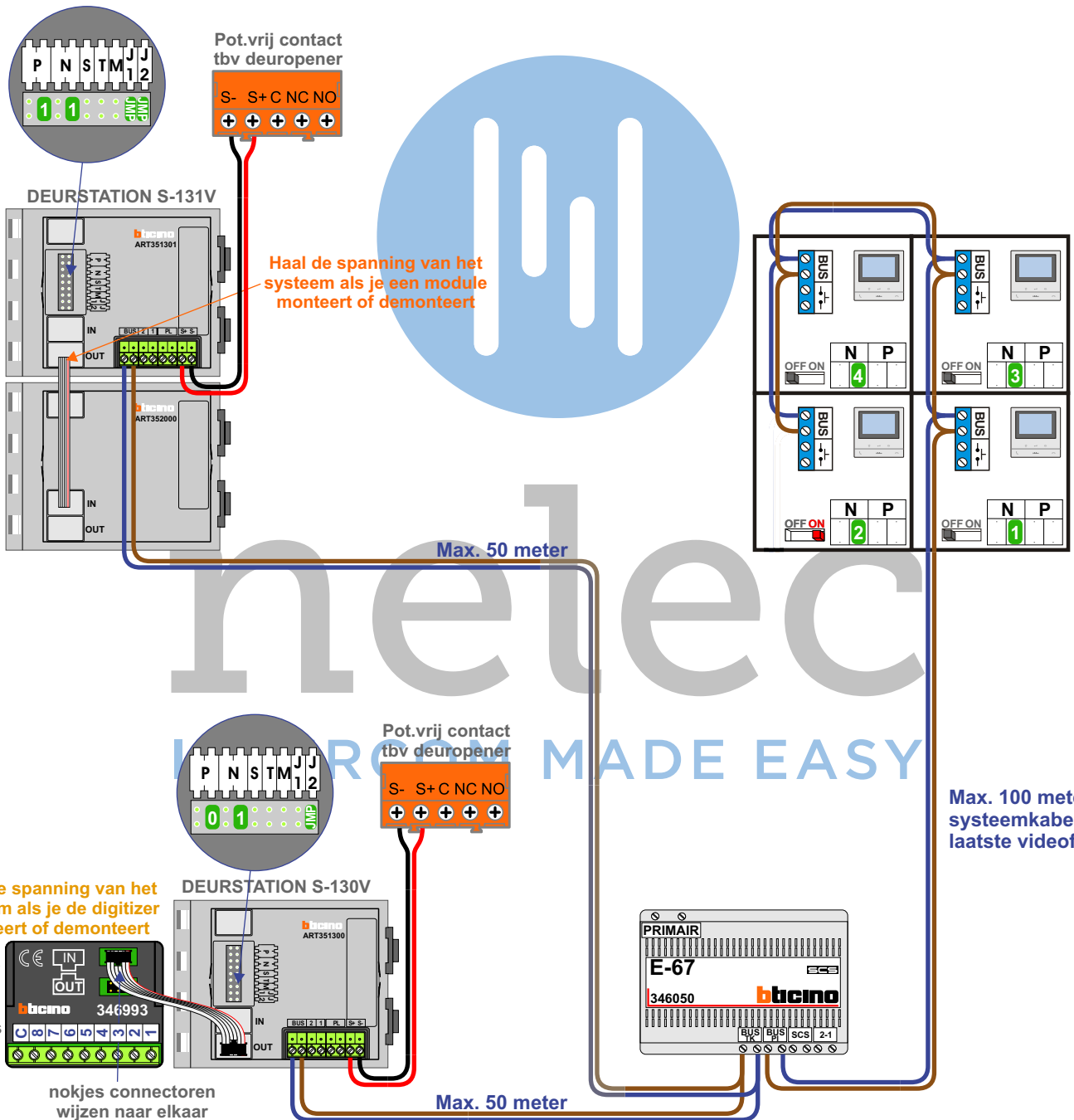

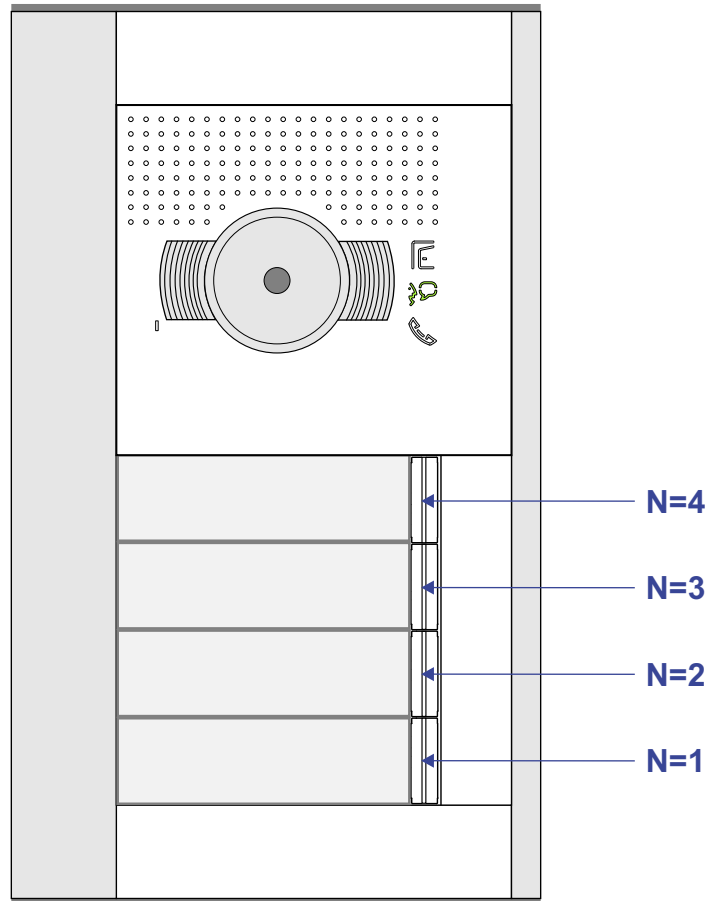

nelec

N-Waarde	Bouwnummer	Switch-ON
1	1	
2	2	X
3	4	
4	5	

INTERCOM MADE EASY

— = systeemkabel
 Bij andere getwiste kabel 66% afstand!
 Bij ongetwiste kabel max. 50 meter buitenpost naar videofoon.
 UTP op aanvraag.

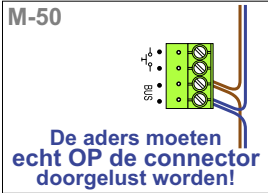

N-Waarde	Bouwnummer	Switch-ON
1	8	
2	9	
3	12	
4	13	
5	16	
6	17	X
7	19	X

BUS 2-DRAADS

Bij monteren/demonteren spanning eraf en voorkom defecten!

De twee stijgers echt OP de klemmen van E-67 aansluiten!



nelec
INTERCOM MADE EASY

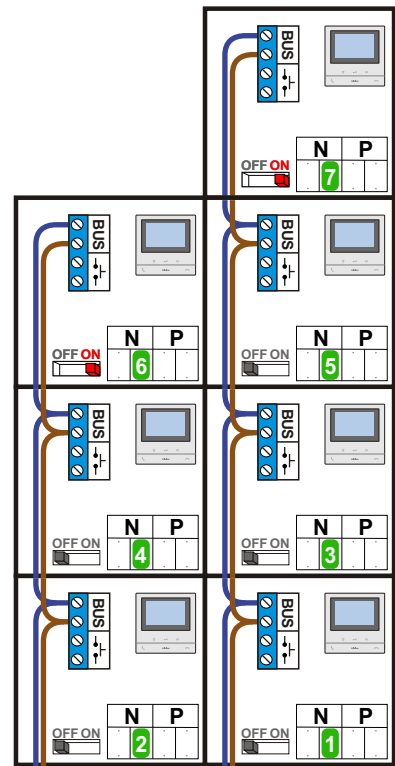

Max. 100 meter systeemkabel tot laatste videofoon

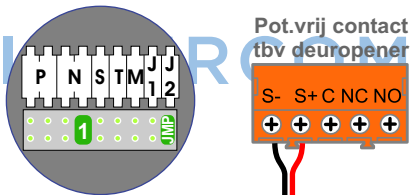

Haal de spanning van het systeem als je de digitizer monteert of demonteert

DEURSTATION S-130V

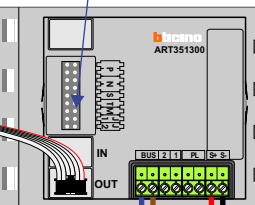

Digitizer voor 1 t/m 8 drukkers

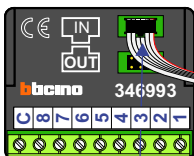

nokjes connectoren wijzen naar elkaar

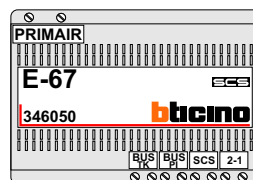

Max. 50 meter

— = systeemkabel
Bij andere getwiste kabel 66% afstand!
Bij ongetwiste kabel max. 50 meter buitenpost naar videofoon.
UTP op aanvraag.

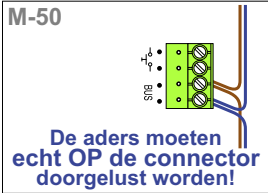

N-Waarde	Bouwnummer	Switch-ON
1	6	
2	7	
3	10	
4	11	
5	14	X
6	15	
7	18	X

BUS 2-DRAADS

Bij monteren/demonteren spanning eraf en voorkom defecten!

De twee stijgers echt **OP** de klemmen van E-67 aansluiten!



nelec
INTERCOM MADE EASY

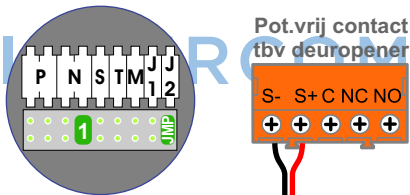
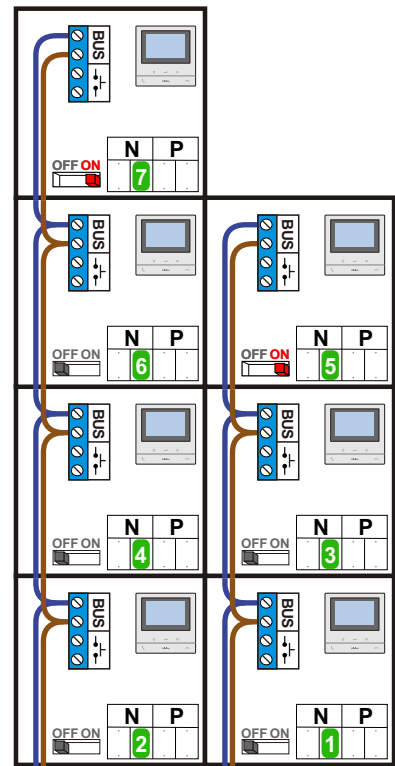

Haal de spanning van het systeem als je de digitizer monteert of demonteert

DEURSTATION S-130V

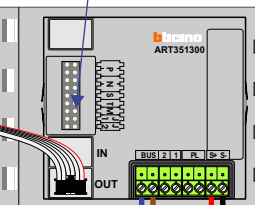

Digitizer voor 1 t/m 8 drukkers

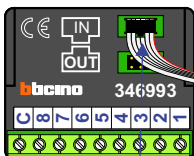

nokjes connectoren wijzen naar elkaar

Max. 50 meter

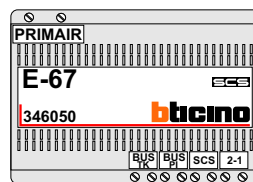

Max. 100 meter systeemkabel tot laatste videofoon