

**— = systeemkabel**  
 Bij kabel 2 x 1 mm<sup>2</sup>:  
 180% afstand!  
 Bij kabel 2 x 0,28 mm<sup>2</sup>:  
 60% afstand!  
 UTP op aanvraag.

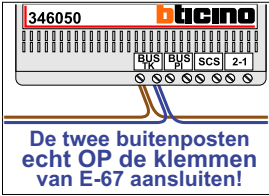

**BUS 2-DRAADS**

Bij monteren/demonteren spanning eraf en voorkom defecten!

**VideoVerdeler**

De aders moeten echt OP de klemmen doorgelust worden!

4e Verd.

3e Verd.

2e Verd.

1e Verd.

Beg. grond

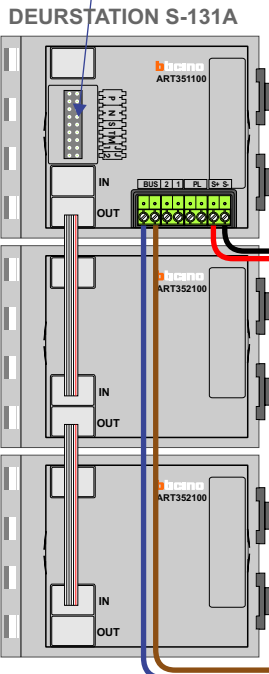
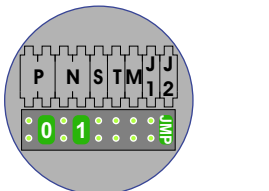
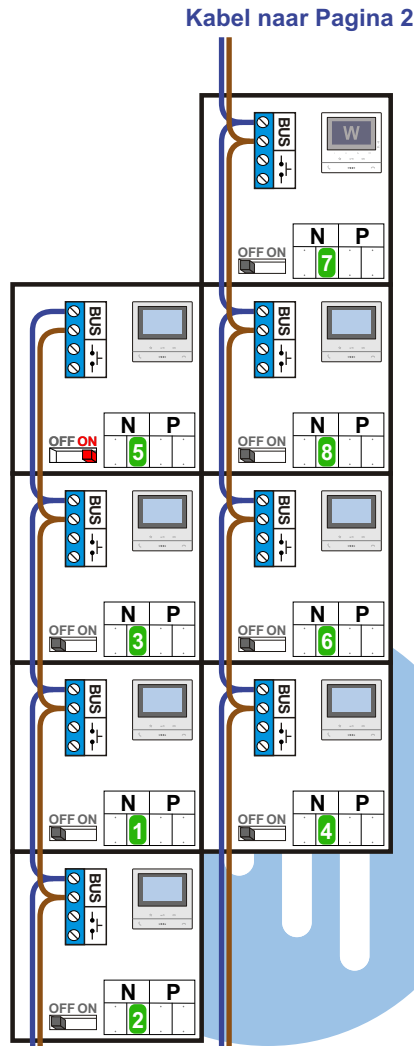

nelec  
INTERCOM MADE EASY

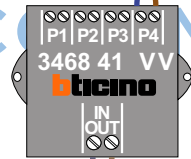

**Camera bij lift**

Camera een eigen voeding geven!

max. 3 meter coax

mantel coax  
kern coax

**Camera bij buitenpost**

Camera een eigen voeding geven!

max. 3 meter coax

mantel coax  
kern coax

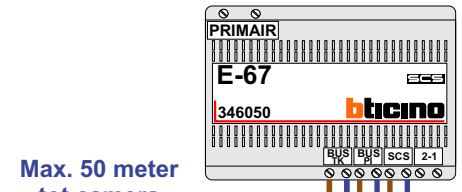

Max. 100 meter systeemkabel tot laatste videofoon

Max. 290 meter

 = systeemkabel

Bij andere getwiste kabel 66% afstand!  
Bij ongetwiste kabel max. 50 meter buitenpost naar videofoon.  
UTP op aanvraag.

M-50

BUS

De aders moeten echt OP de connector doorgelust worden!

BUS 2-DRAADS



Bij monteren/demonteren spanning eraf voorkomt defecten!

| N-Waarde | Huisnummer | Switch-ON | Videofoon |
|----------|------------|-----------|-----------|
| 1        | 11         |           | M-50B     |
| 2        | 9          |           | M-50B     |
| 3        | 15         |           | M-50B     |
| 4        | 13         |           | M-50B     |
| 5        | 19         | X         | M-50B     |
| 6        | 17         |           | M-50B     |
| 7        | 23         |           | M-50Wifi  |
| 8        | 21         |           | M-50B     |
| 9        | 27         |           | M-50Wifi  |
| 10       | 25         |           | M-50B     |
| 11       | 31         |           | M-50Wifi  |
| 12       | 29         |           | M-50Wifi  |
| 14       | 33         | X         | M-50B     |

9e Verd.

8e Verd.

7e Verd.

6e Verd.

5e Verd.

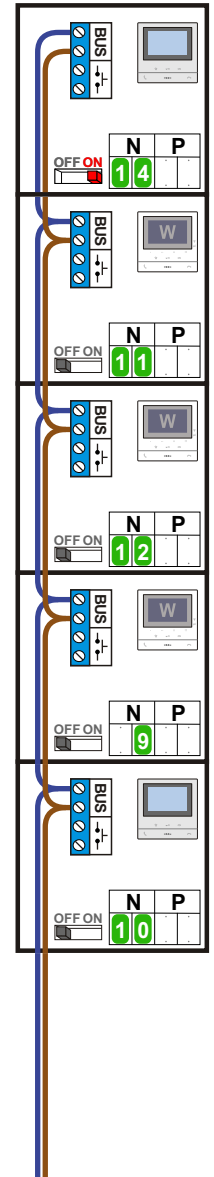

Kabel van Pagina 1

nelec  
INTERCOM MADE EASY

