

**— = systeemkabel**  
Bij andere getwiste kabel 66% afstand!  
Bij ongetwiste kabel max. 50 meter buitenpost naar videofoon.  
UTP op aanvraag.

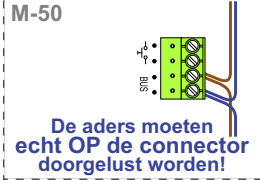

| N-Waarde | Huisnummer | Switch-ON |
|----------|------------|-----------|
| 1        | 7          |           |
| 2        | 9          |           |
| 3        | 11         |           |
| 4        | 13         |           |
| 5        | 15         |           |
| 6        | 17         |           |
| 7        | 19         | X         |
| 8        | 21         |           |
| 9        | 23         |           |
| 10       | 25         |           |
| 11       | 27         | X         |
| 12       | 29         | X         |
| 13       | 31         | X         |

TWEEDRAADS BUS



Bij monteren/demonteren spanning eraf voorkomt defecten!

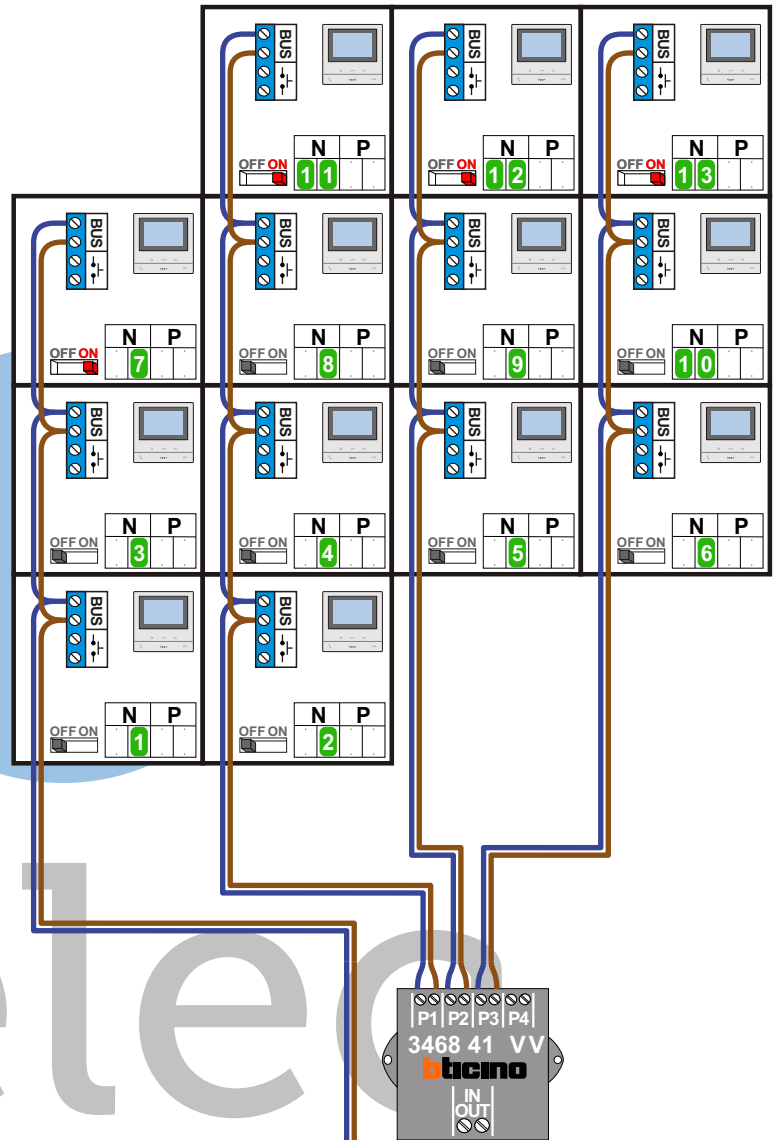

Haal de spanning van het systeem als je een digitizer monteert of demonteert

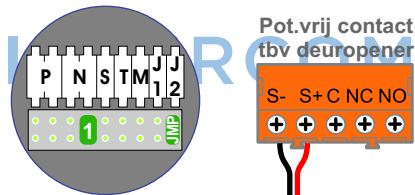

Digitizer voor 1 t/m 8 drukkers

Digitizer voor 9 t/m 16 drukkers

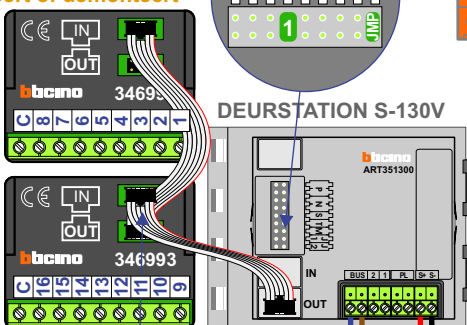

nokjes connectoren wijzen naar elkaar

Max. 50 meter

Max. 100 meter systeemkabel tot laatste videofoon

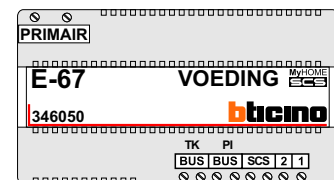

**— = systeemkabel**  
Bij andere getwiste kabel 66% afstand!  
Bij ongetwiste kabel max. 50 meter buitenpost naar videofoon.  
UTP op aanvraag.

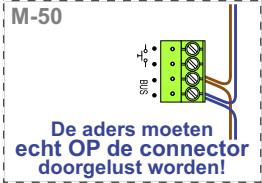

**TWEEDRAADS BUS**

Bij monteren/demonteren spanning eraf voorkomt defecten!

| N-Waarde | Huisnummer | Switch-ON |
|----------|------------|-----------|
| 1        | 33         |           |
| 2        | 35         |           |
| 3        | 37         |           |
| 4        | 39         |           |
| 5        | 41         |           |
| 6        | 43         |           |
| 7        | 45         |           |
| 8        | 47         |           |
| 9        | 49         |           |
| 10       | 51         |           |
| 11       | 53         | X         |
| 12       | 55         | X         |
| 13       | 57         | X         |
| 14       | 59         | X         |

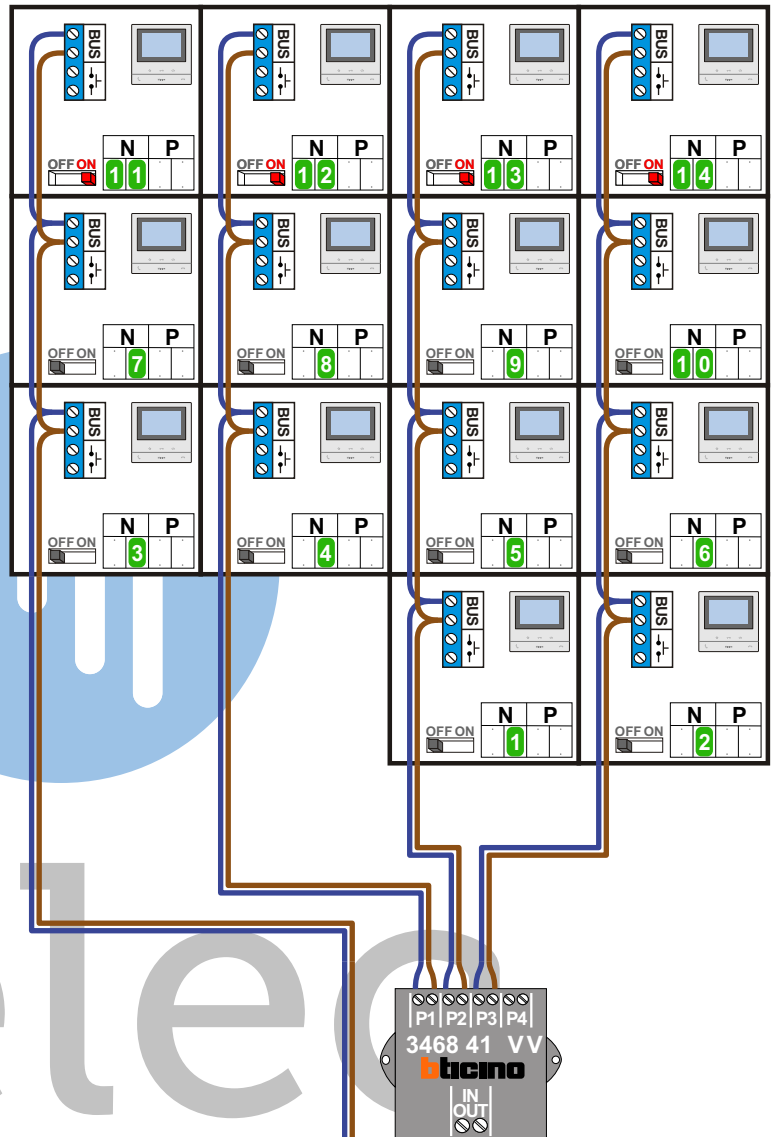

Haal de spanning van het systeem als je een digitizer monteert of demonteert

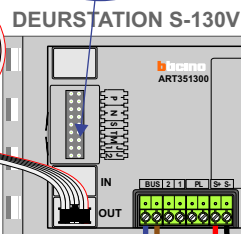
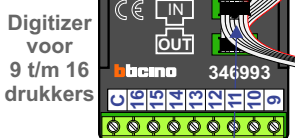
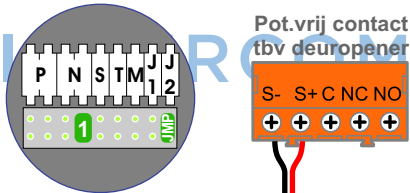

nokjes connectoren wijzen naar elkaar

Max. 50 meter

Max. 100 meter systeemkabel tot laatste videofoon

