

TWEEDRAADS BUS



Bij monteren/demonteren spanning eraf voorkomt defecten!

— = systeemkabel
Bij kabel 2 x 1 mm²:
180% afstand!
Bij kabel 2 x 0,28 mm²:
60% afstand!
UTP op aanvraag.

Bij installaties zonder beeld maakt het niet uit hoe je de bus aansluit. De telefoons hoeven niet in serie en eindweerstand zijn niet nodig.

Digitizers & flatcables

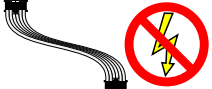

Niet monteren/demonteren onder spanning
Bedrukkers mogen wel

DD8 digitizer: flatcable



Connector van flatcable nokje juiste kant op bij aansluiten op DD8

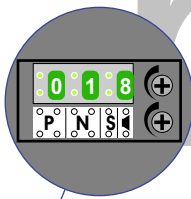
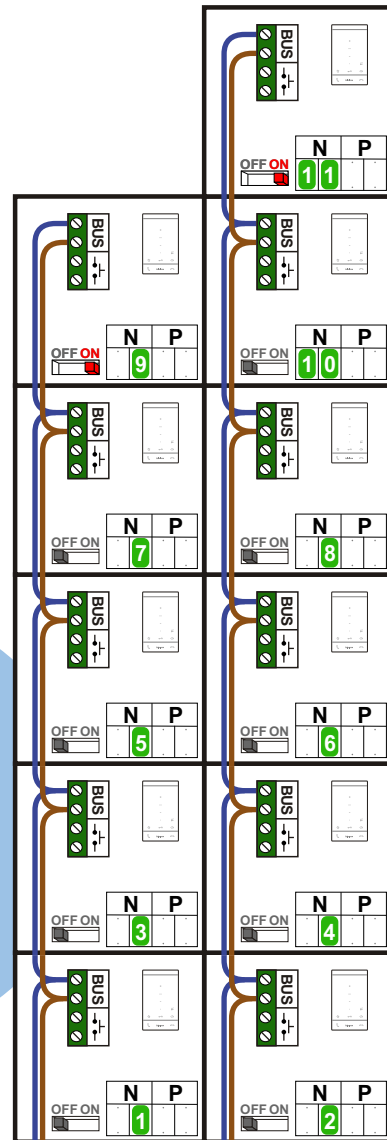

DEURSTATION S-10A

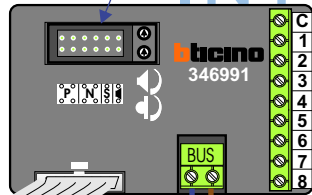

Digitizer voor 1 t/m 8 drukkers

Digitizer voor 9 t/m 16 drukkers

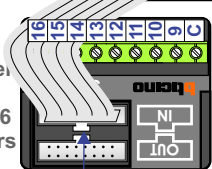

nokje connector altijd binnenkant!

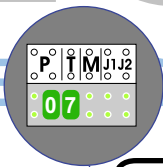

Potentialvrij contact voor deuropeners.
Schakelt 10 seconden.



Max. 290 meter

Max. 320 meter systeemkabel tot laatste deurtelefoon

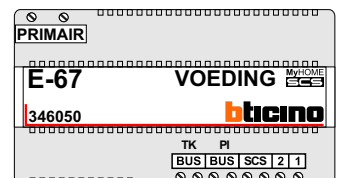

N-Waarde	Huisnummer	Switch-ON
1	172A	
2	172B	
3	172C	
4	172D	
5	172E	
6	172F	
7	172G	
8	172H	
9	172K	X
10	172L	
11	172M	X



nelec
INTERCOM MADE EASY