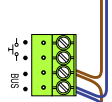
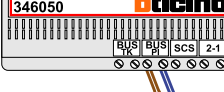

— = systeemkabel
Bij andere getwiste kabel 66% afstand!
Bij ongetwiste kabel max. 50 meter buitenpost naar videofoon.
UTP op aanvraag.

Digitizers & flatcables

Niet monteren/demonteren onder spanning
Bedrukkers mogen wel

M-50

De aders moeten echt OP de connector doorgelust worden!

346050 bticino

De twee stijgers echt OP de klemmen van E-67 aansluiten!

TWEEDRAADS BUS



Bij monteren/demonteren spanning eraf voorkomt defecten!

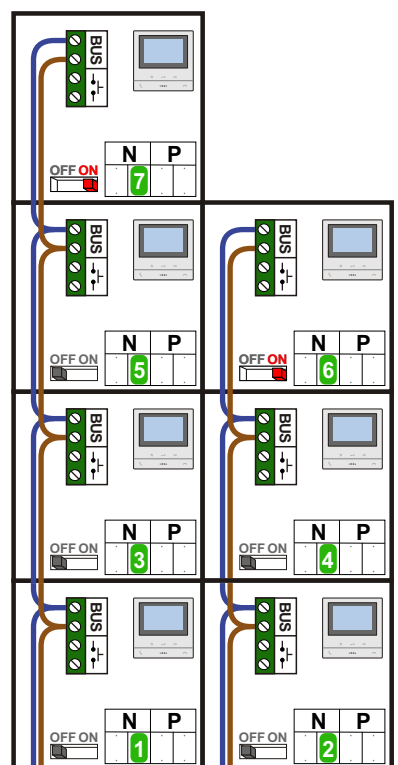

Potentiaal-vrij contact voor 2e deur.
Schakelt 6 seconden op de sterstoets

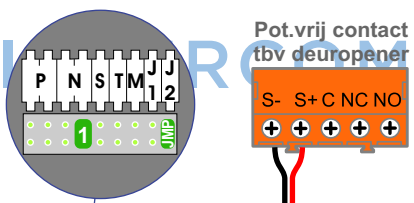

nelec
INTERCOM MADE EASY



Haal de spanning van het systeem als je de digitizer monteert of demonteert

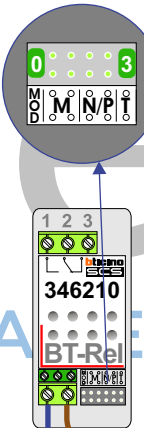
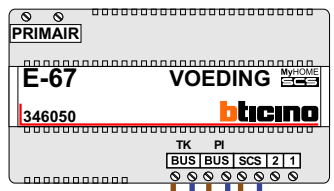
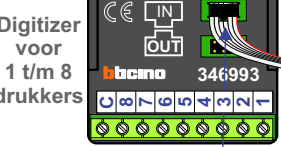
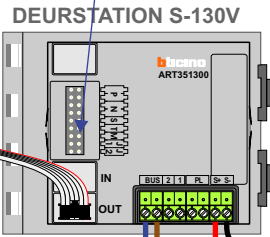

Max. 100 meter systeemkabel tot laatste videofoon

Digitizer voor 1 t/m 8 drukkers
nokjes connectoren wijzen naar elkaar

Max. 50 meter