

BLOK 8 woningen

BUS 2-DRAADS



Bij monteren/demonteren spanning eraf en voorkom defecten!

= systeemkabel
Bij kabel 2 x 1 mm²: 180% afstand!
Bij kabel 2 x 0,28 mm²: 60% afstand!
UTP op aanvraag.

VideoVerdeeler



De aders moeten echt OP de klemmen doorgelust worden!

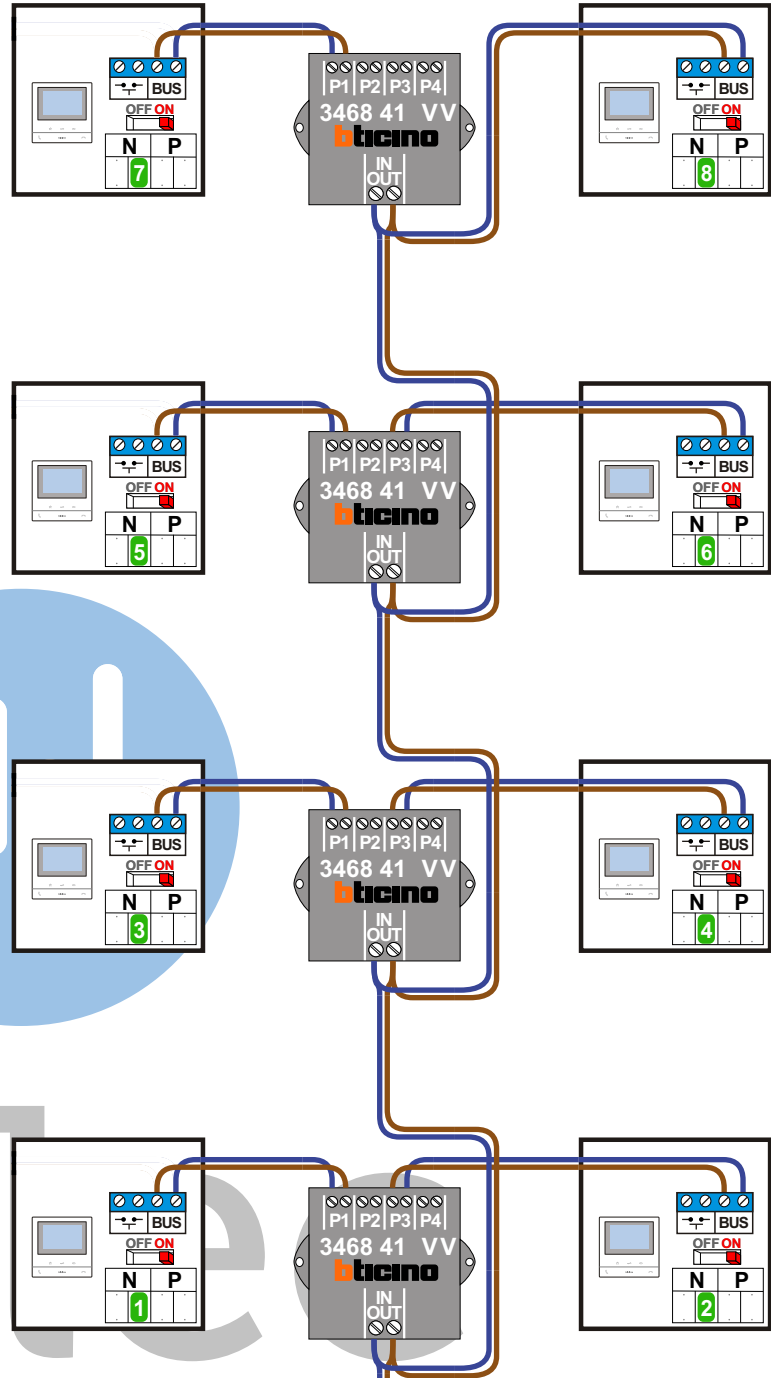

nelec
INTERCOM MADE EASY

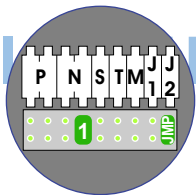

Pot.vrij contact
t/bv deuropener

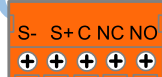

Haal de spanning van het systeem als je de digitizer monteert of demonteert

DEURSTATION S-130V

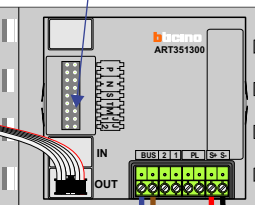

Digitizer voor 1 t/m 8 drukkers

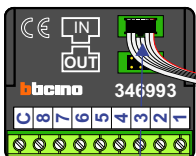

nokjes connectoren wijzen naar elkaar

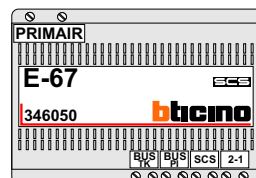

Max. 50 meter

Max. 100 meter systeemkabel tot laatste videofoon

BLOK 6 woningen

BUS 2-DRAADS



Bij monteren/demonteren spanning eraf en voorkom defecten!

— = systeemkabel
Bij kabel 2 x 1 mm²:
180% afstand!
Bij kabel 2 x 0,28 mm²:
60% afstand!
UTP op aanvraag.

VideoVerdeeler



De aders moeten echt OP de klemmen doorgelust worden!

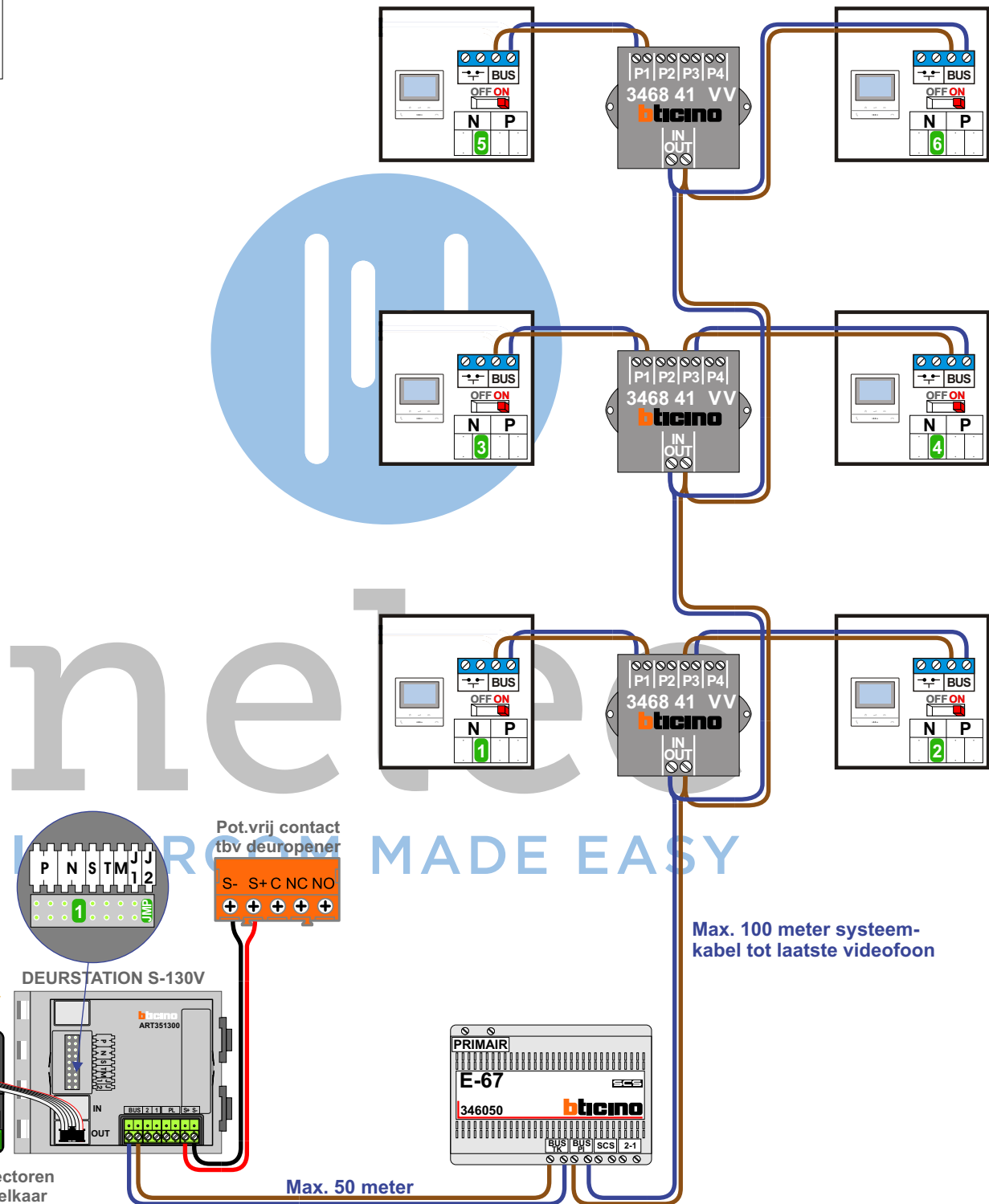

Entree Volkeralstraat 57A t/m 57J (8 won.)

N-Waarde	Huisnummer	Switch-ON
1	57A	X
2	57B	X
3	57C	X
4	57D	X
5	57E	X
6	57F	X
7	57G	X
8	57J	X

Entree Volkeralstraat 59A t/m 59J (8 won.)

N-Waarde	Huisnummer	Switch-ON
1	59A	X
2	59B	X
3	59C	X
4	59D	X
5	59E	X
6	59F	X
7	59G	X
8	59J	X

Entree Volkeralstraat 61B t/m 61G (6 won.)

N-Waarde	Huisnummer	Switch-ON
1	61B	X
2	61C	X
3	61D	X
4	61E	X
5	61F	X
6	61G	X

Entree Volkeralstraat 63A t/m 63J (8 won.)

N-Waarde	Huisnummer	Switch-ON
1	63A	X
2	63B	X
3	63C	X
4	63D	X
5	63E	X
6	63F	X
7	63G	X
8	63J	X

Entree Volkeralstraat 65A t/m 65J (8 won.)

N-Waarde	Huisnummer	Switch-ON
1	65A	X
2	65B	X
3	65C	X
4	65D	X
5	65E	X
6	65F	X
7	65G	X
8	65J	X