

— = systeemkabel
Bij andere getwiste kabel 66% afstand!
Bij ongetwiste kabel max. 50 meter buitenpost naar videofoon.
UTP op aanvraag.

DD8 digitizer: flatcable



Connector van flatcable nokje juiste kant op bij aansluiten op DD8

Digitizers & flatcables

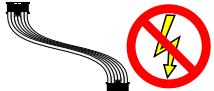

Niet monteren/demonteren onder spanning
Bedrukkers mogen wel

VideoVerdeler

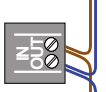

De aders moeten echt OP de klemmen doorgelust worden!

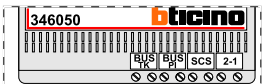

De twee stijgers echt OP de klemmen van E-67 aansluiten!

TWEEDRAADS BUS



Bij monteren/demonteren spanning eraf voorkomt defecten!

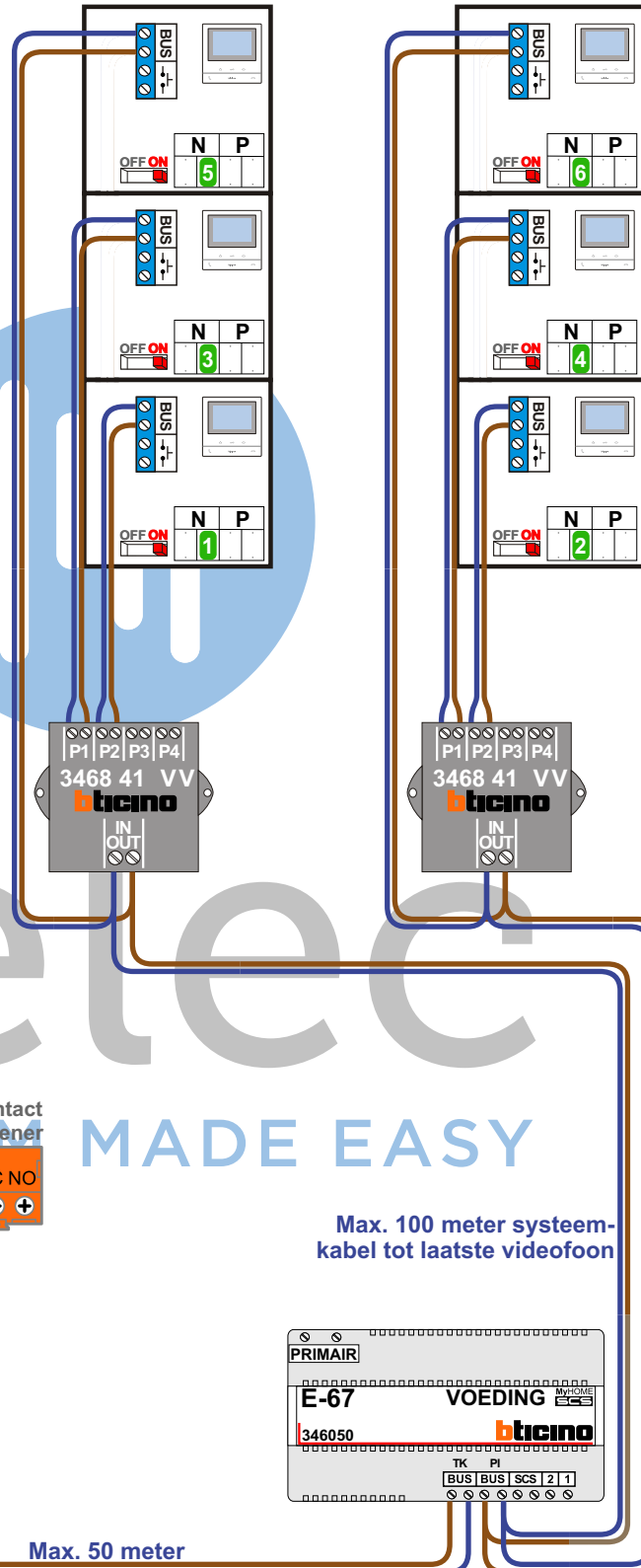

nelec
INTERCOM MADE EASY

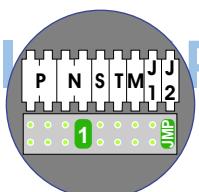

Pot.vrij contact tbv deur opener

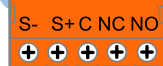

Haal de spanning van het systeem als je de digitizer monteert of demonteert

DEURSTATION S-130V

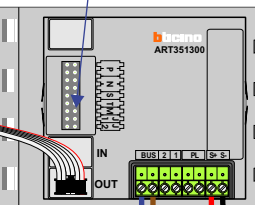

Digitizer voor 1 t/m 8 drukkers

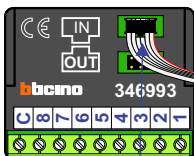

nokjes connectoren wijzen naar elkaar

Max. 100 meter systeemkabel tot laatste videofoon

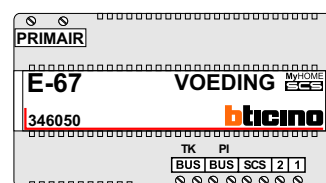

Max. 50 meter

N-Waarde	Huisnummer	Switch-ON
1	30A	X
2	30B	X
3	30C	X
4	30D	X
5	30E	X
6	30F	X



nelec
INTERCOM MADE EASY