

— = systeemkabel
Bij andere getwiste kabel **66%** afstand!
Bij ongetwiste kabel **max. 50 meter** buitenpost naar videofoon.
UTP op aanvraag.

TWEEDRAADS BUS



Bij monteren/demonteren **spanning eraf** voorkomt defecten!

VideoVerdeler



De aders moeten **echt OP de klemmen** doorgelust worden!

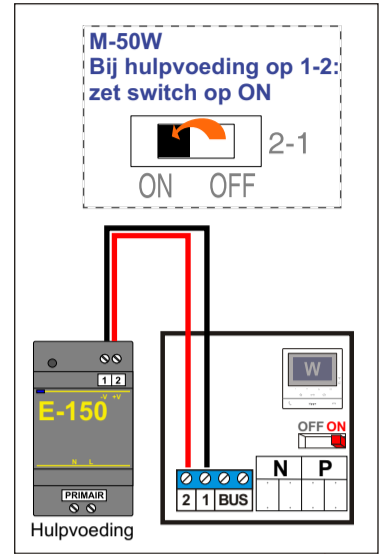

2 videofoons in 1 woning
Optie 1: Hulpvoeding voor M-50Wifi
Optie 2: M-50B als SLAVE gebruiken

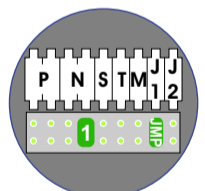
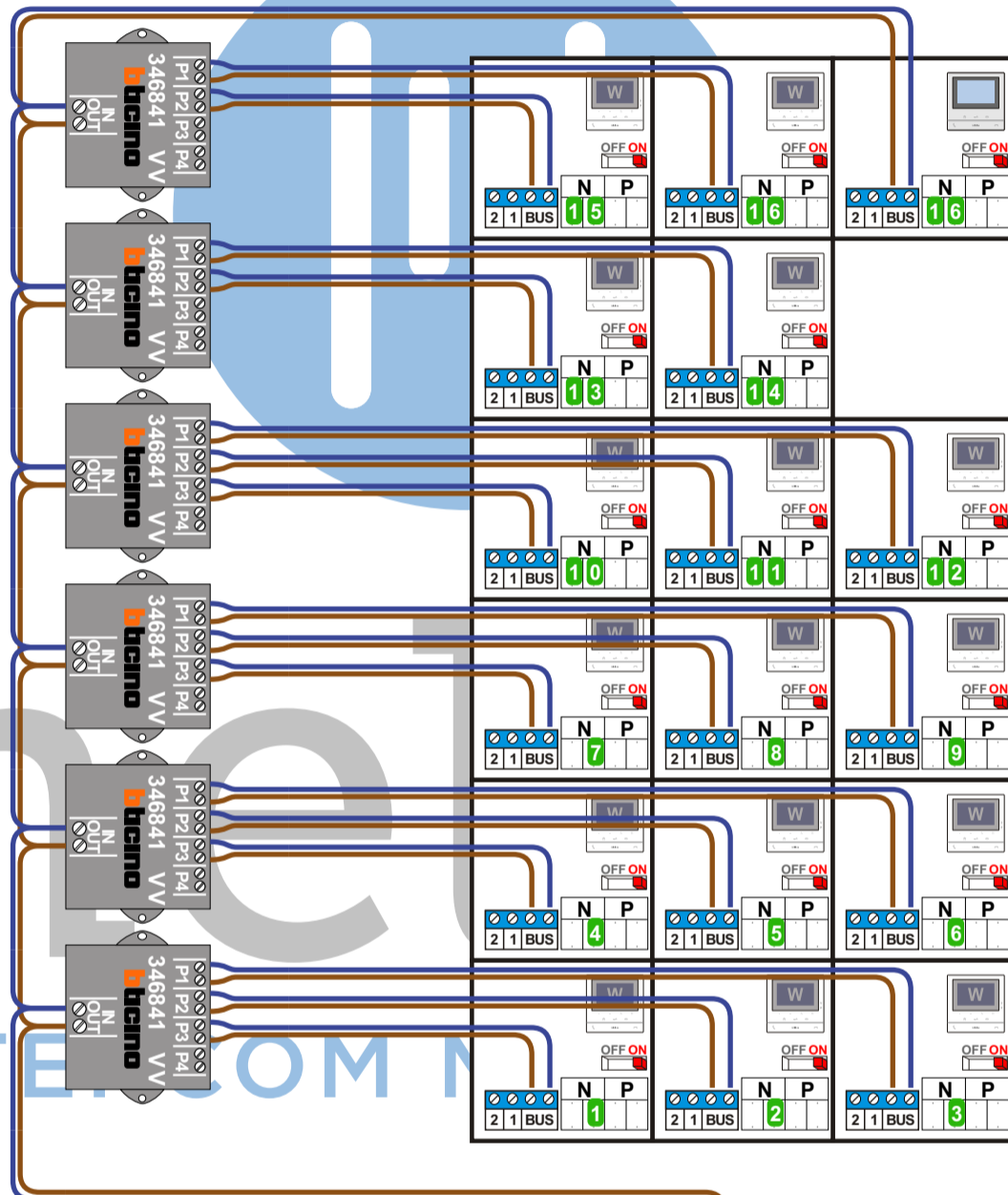
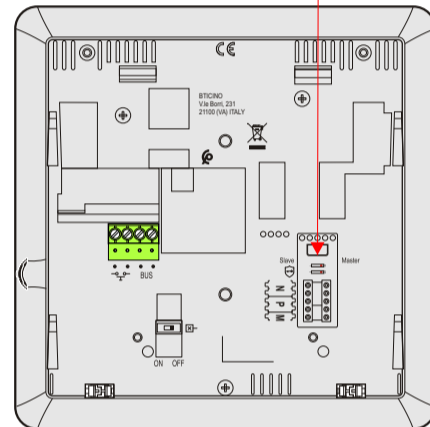

Haal de spanning van het systeem als je een module monteert of demonteert

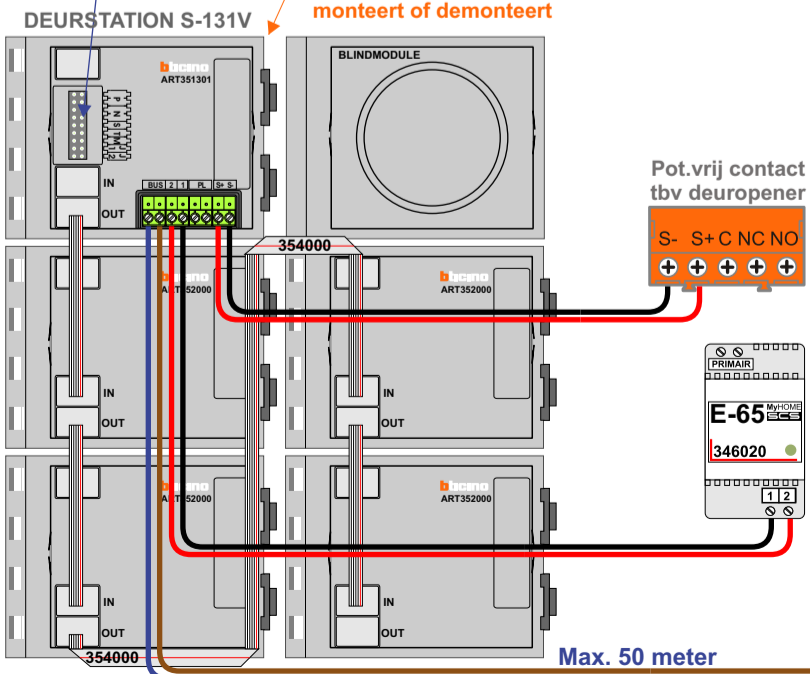

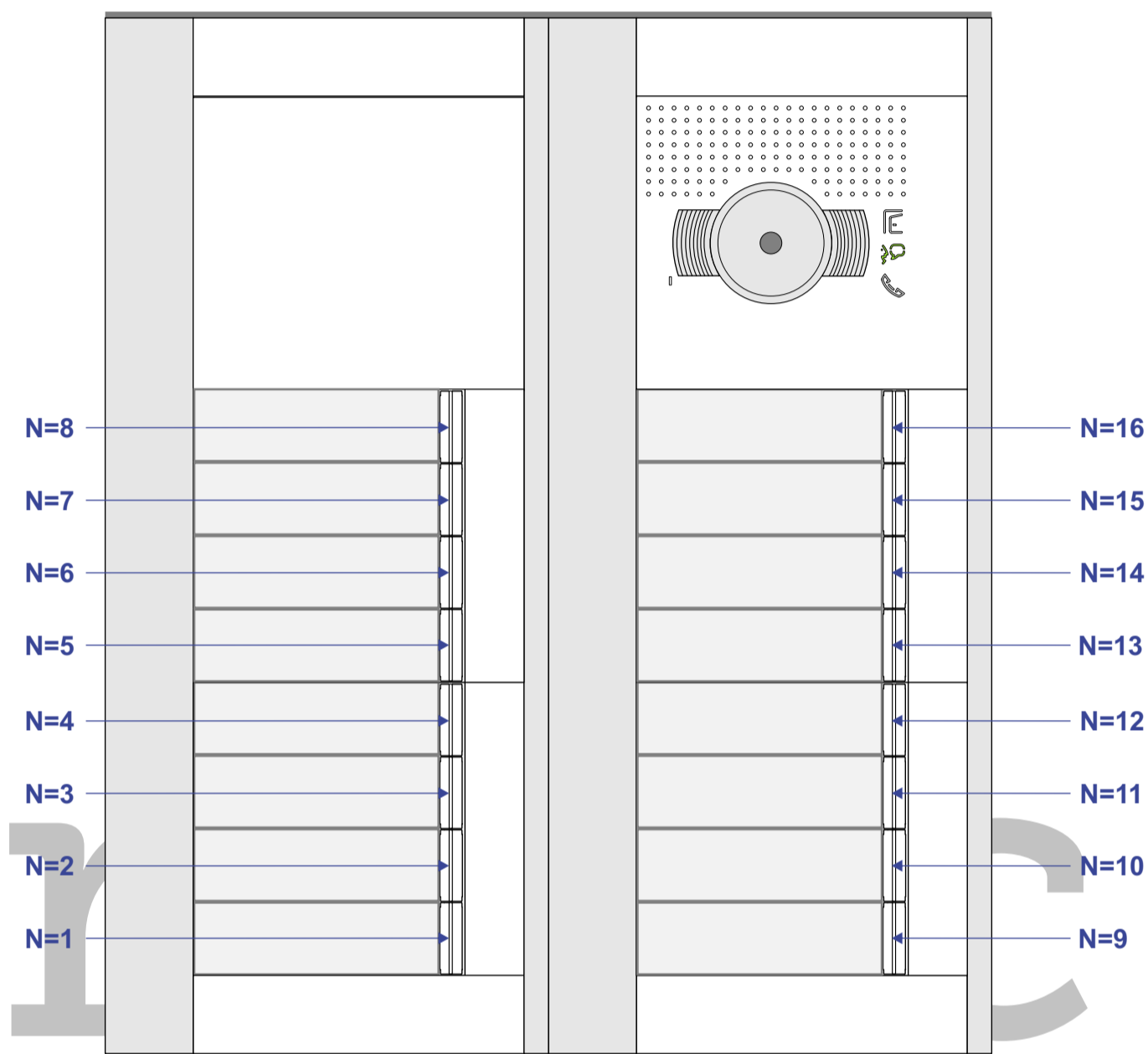

INTERCOM MADE EASY

— = systeemkabel
Bij andere getwiste kabel **66%** afstand!
Bij ongetwiste kabel **max. 50 meter** buitenpost naar videofoon.
UTP op aanvraag.

TWEEDRAADS BUS



Bij monteren/demonteren **spanning eraf** voorkomt defecten!

VideoVerdeler



De aders moeten **echt OP de klemmen** doorgelust worden!

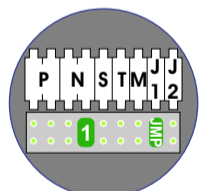
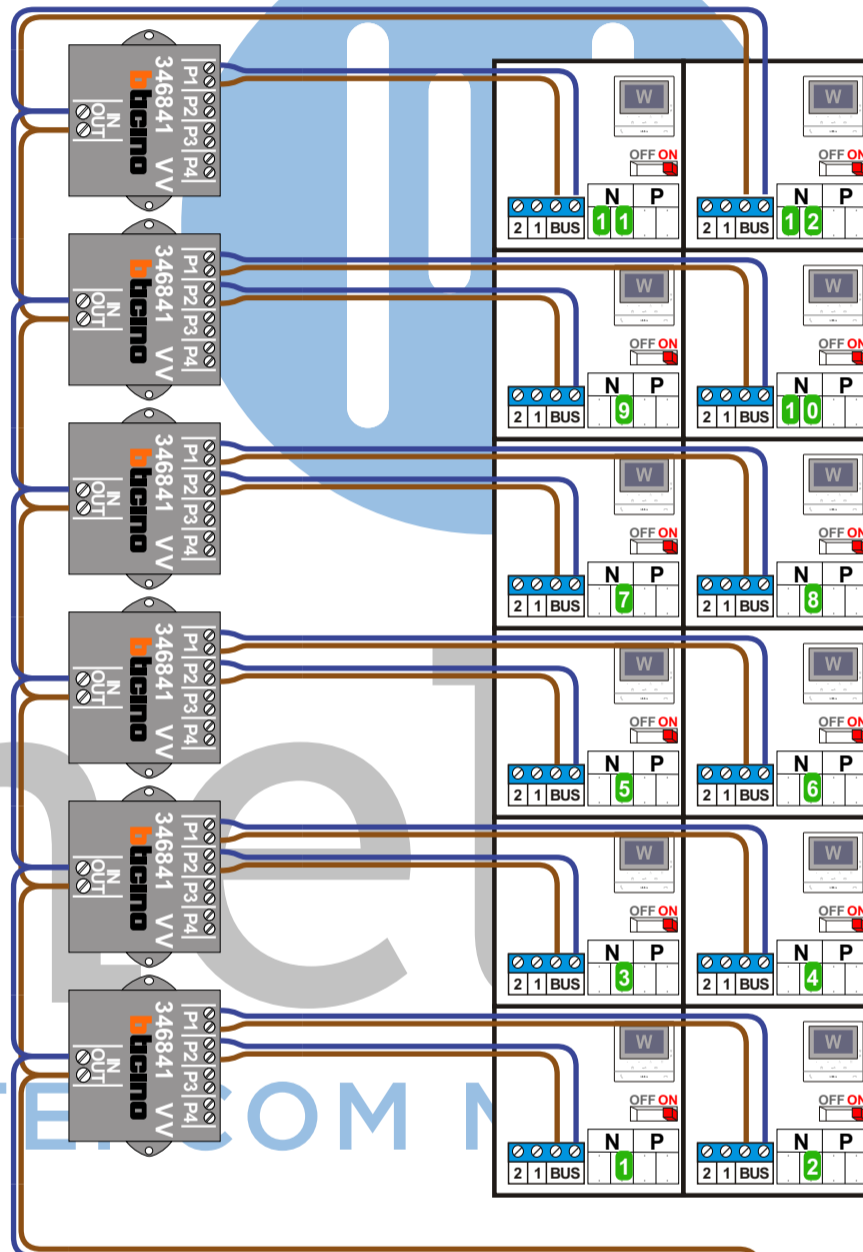

Haal de spanning van het systeem als je een module monteert of demonteert

DEURSTATION S-131V

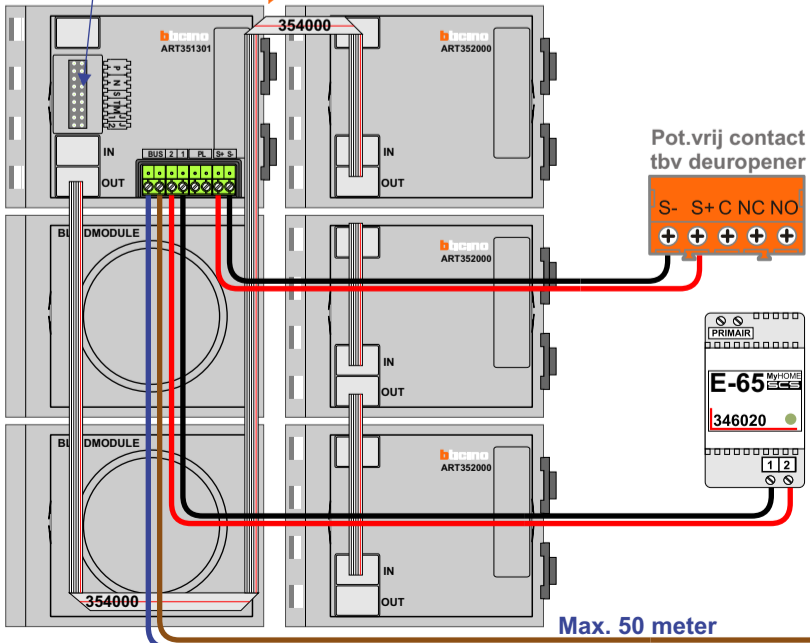

Max. 100 meter systeemkabel tot laatste videofoon

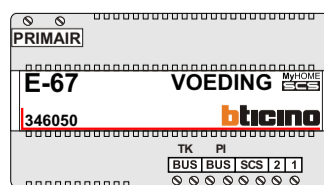

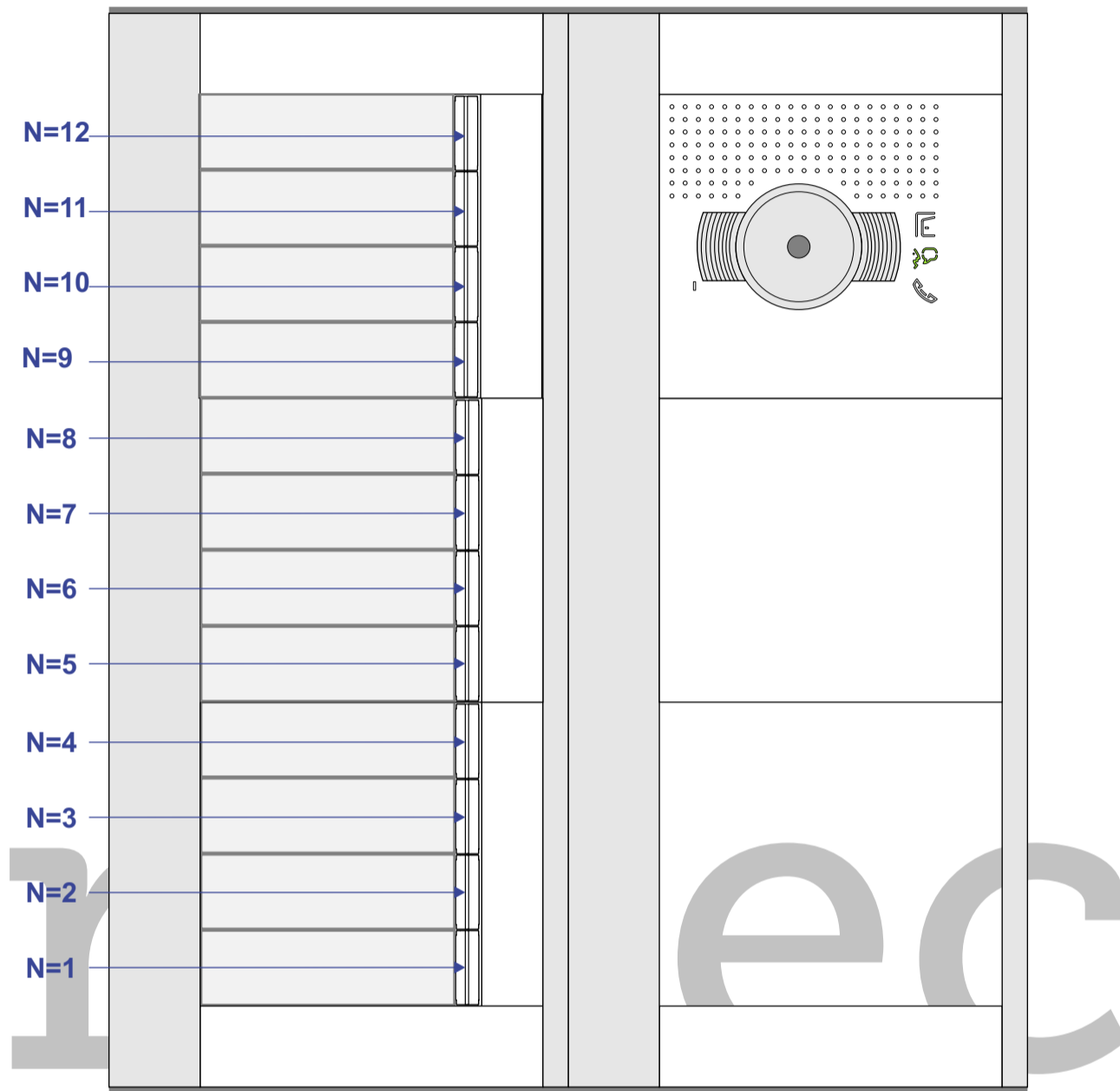

INTERCOM MADE EASY