

**— = systeemkabel**  
 Bij andere getwiste kabel 66% afstand!  
 Bij ongetwiste kabel max. 50 meter buitenpost naar videofoon.  
 UTP op aanvraag.

**TWEEDRAADS BUS**



Bij monteren/demonteren spanning eraf voorkomt defecten!

**VideoVerdeler**



De aders moeten echt OP de klemmen doorgelust worden!

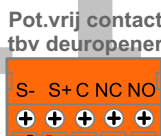
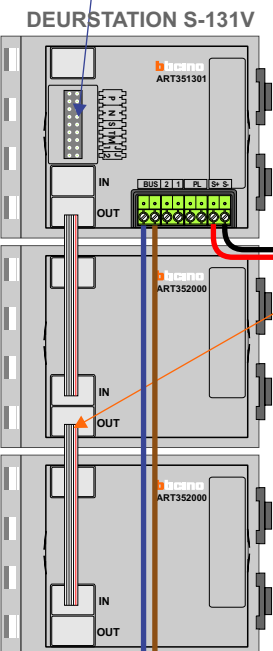
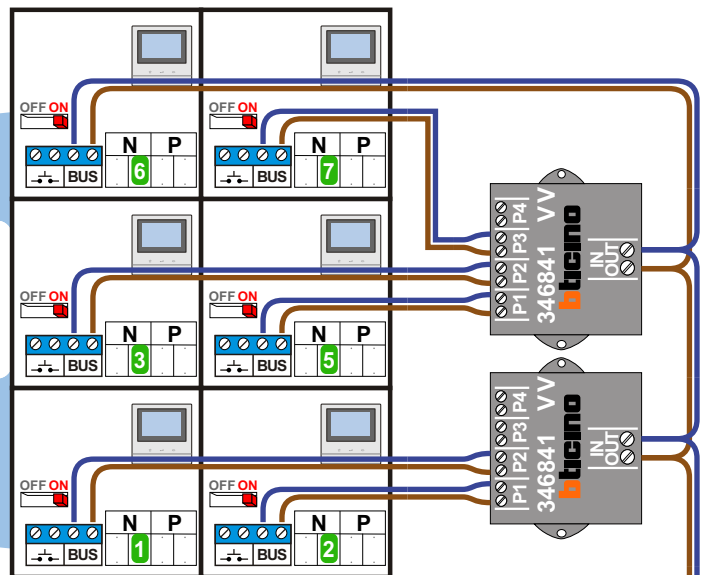
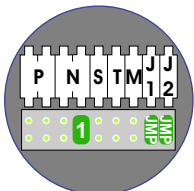

Haal de spanning van het systeem als je een module monteert of demonteert

Max. 100 meter systeemkabel tot laatste videofoon

nelec  
INTERCOM MADE EASY

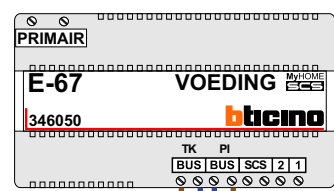

Max. 50 meter

 = systeemkabel  
Bij andere getwiste kabel 66% afstand!  
Bij ongetwiste kabel max. 50 meter buitenpost naar videofoon.  
UTP op aanvraag.

TWEEDRAADS BUS  
  
Bij monteren/demonteren spanning eraf voorkomt defecten!

N-Waarde	Huisnummer	Switch-ON	Videofoon
1	336 B	X	
2	336 C	X	
3	336 D	X	
5	336 E	X	
6	336 F	X	
7	336 G	X	

N-Waarde	Huisnummer	Switch-ON	Videofoon
1	338 B	X	
2	338 C	X	
3	338 D	X	
5	338 E	X	
6	338 F	X	
7	338 G	X	

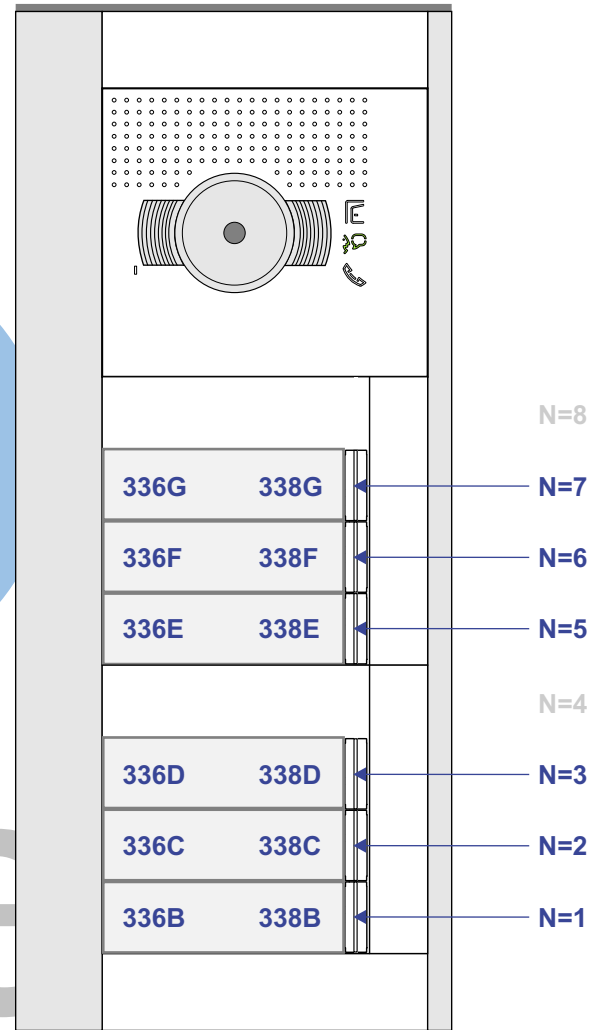

nelec  
INTERCOM MADE EASY

**— = systeemkabel**  
 Bij andere getwiste kabel 66% afstand!  
 Bij ongetwiste kabel max. 50 meter buitenpost naar videofoon.  
 UTP op aanvraag.



**TWEEDRAADS BUS**

Bij monteren/demonteren spanning eraf voorkomt defecten!

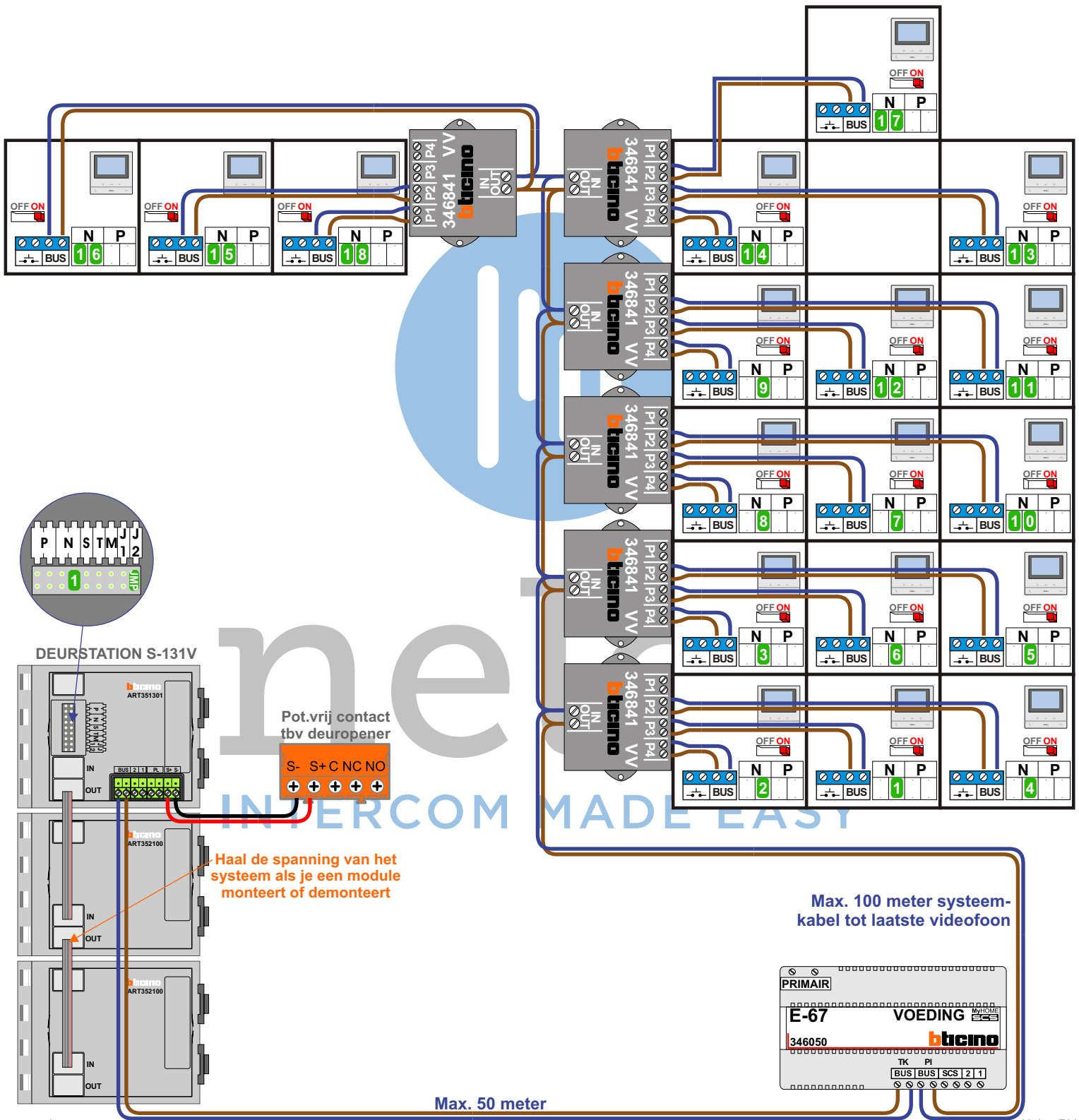

 = systeemkabel  
Bij andere getwiste kabel 66% afstand!  
Bij ongetwiste kabel max. 50 meter buitenpost naar videofoon.  
UTP op aanvraag.

TWEEDRAADS BUS  
   
Bij monteren/demonteren spanning eraf voorkomt defecten!

N-Waarde	Huisnummer	Switch-ON	Videofoon
1	332 B	X	
2	332 A	X	
3	332 D	X	
4	332 C	X	
5	332 F	X	
6	332 E	X	
7	334 A	X	
8	334	X	
9	334 C	X	
10	334 B	X	
11	334 E	X	
12	334 D	X	
13	334 G	X	
14	334 F	X	
15	334 K	X	
16	334 H	X	
17	334 N	X	
18	334 M	X	

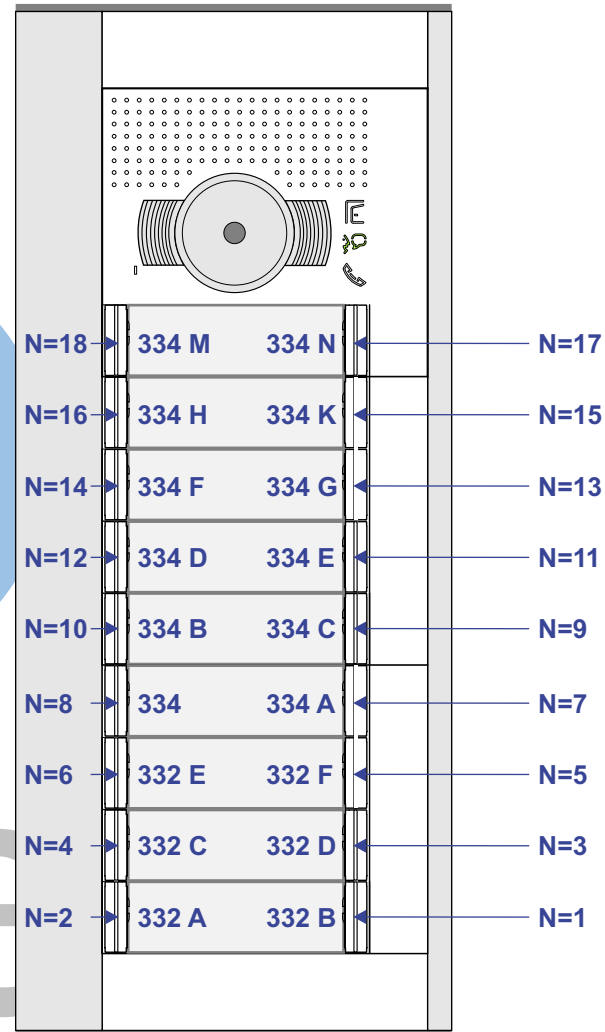

nelec  
INTERCOM MADE EASY

**— = systeemkabel**  
Bij andere getwiste kabel 66% afstand!  
Bij ongetwiste kabel max. 50 meter buitenpost naar videofoon.  
UTP op aanvraag.

**TWEEDRAADS BUS**





Bij monteren/demonteren spanning eraf voorkomt defecten!

**VideoVerdeler**

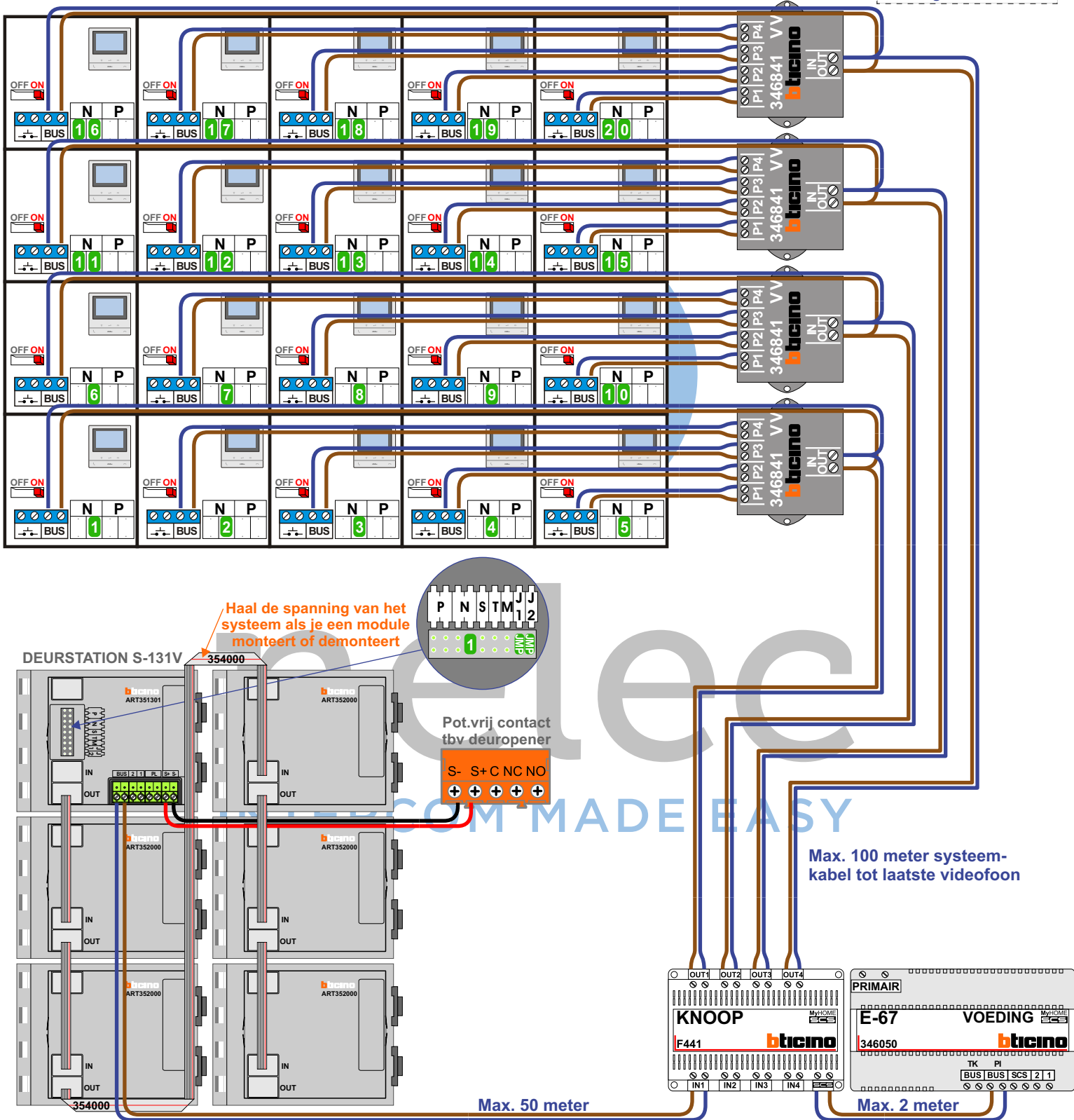

De aders moeten echt OP de klemmen doorgelust worden!



 = systeemkabel  
Bij andere getwiste kabel 66% afstand!  
Bij ongetwiste kabel max. 50 meter buitenpost naar videofoon.  
UTP op aanvraag.

TWEEDRAADS BUS  
   
Bij monteren/demonteren spanning eraf voorkomt defecten!

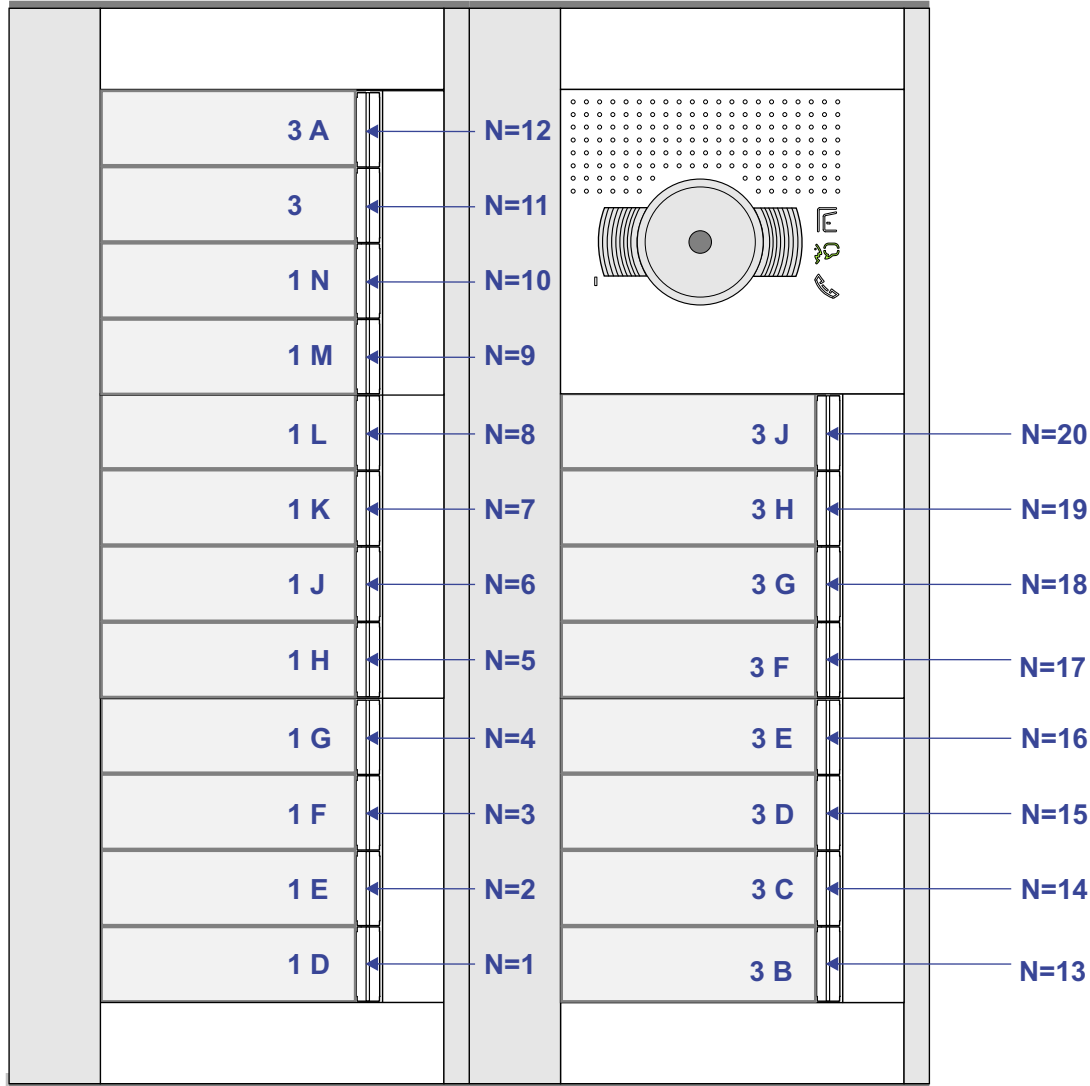

N-Waarde	Huisnummer	Switch-ON	Videofoon
1	1D	X	
2	1E	X	
3	1F	X	
4	1G	X	
5	1H	X	
6	1J	X	
7	1K	X	
8	1L	X	
9	1M	X	
10	1N	X	
11	3	X	
12	3A	X	
13	3B	X	
14	3C	X	
15	3D	X	
16	3E	X	
17	3F	X	
18	3G	X	
19	3H	X	
20	3J	X	