



**— = systeemkabel**  
Bij andere getwiste kabel 66% afstand!  
Bij ongetwiste kabel max. 50 meter buitenpost naar videofoon.  
UTP op aanvraag.

**TWEEDRAADS BUS**  
  
  
Bij monteren/demonteren spanning eraf voorkomt defecten!

**Digitizers & flatcables**  
  
Niet monteren/demonteren onder spanning  
Beldrukkers mogen wel

**DD8 digitizer: flatcable**  
  
Connector van flatcable nokje juiste kant op bij aansluiten op DD8

**VideoVerdeler**  
  
De aders moeten echt OP de klemmen doorgelust worden!

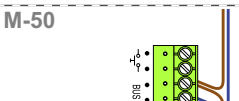
**M-50**  
  
De aders moeten echt OP de connector doorgelust worden!

**D-Rel**  
  
De aders moeten echt OP de klemmen doorgelust worden!

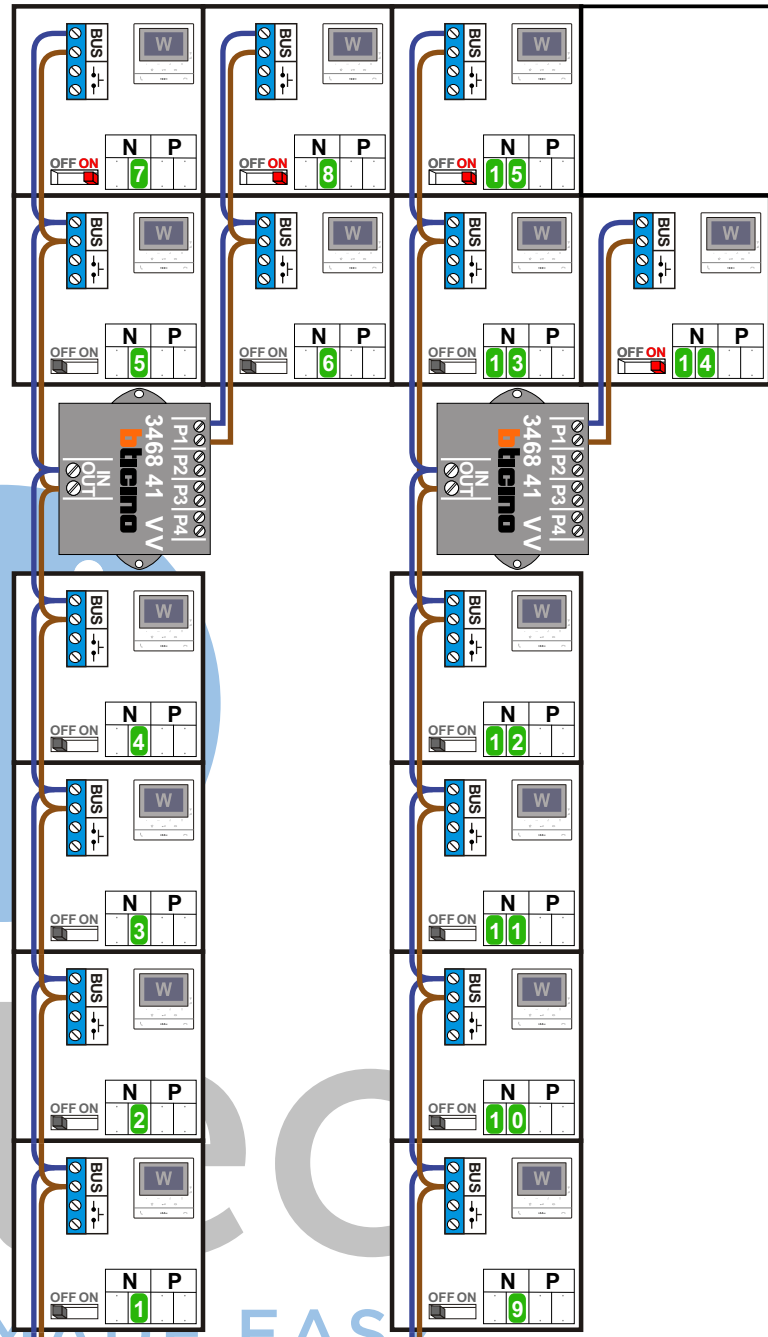

**max. 3 meter coax**  
kern coax  
mantel coax

**Camera een eigen voeding geven!**

**347400**  
VIDEO  
V  
PWR  
Z N P  
M  
A  
PLC

**Max. 50 meter**

**Haal de spanning van het systeem als je een digitizer monteert of demonteert**

**Digitizer voor 1 t/m 8 drukkers**  
**34693**

**Digitizer voor 9 t/m 16 drukkers**  
**346993**

**DEURSTATION S-130V**  
ART351300

**Pot.vrij contact tbv deuropener**  
S- S+ C NC NO

**nokjes connectoren wijzen naar elkaar**

**gepolariseerd**

**E-69**

**346230**  
Drel  
BUS

**Max. 50 meter**

**Max. 100 meter systeemkabel tot laatste videofoon**

**KNOOP F441**

**Max. 2 meter**

**PRIMAIR E-67 VOEDING**  
346050  
TK PI  
BUS | BUS | SCS | 2 | 1

— = systeemkabel  
Bij andere getwiste kabel 66% afstand!  
Bij ongetwiste kabel max. 50 meter buitenpost naar videofoon.  
UTP op aanvraag.

TWEEDRAADS BUS  
   
Bij monteren/demonteren spanning eraf voorkomt defecten!

## Entree huisnummer 7-8

| N-Waarde | Huisnummer | Switch-ON |
|----------|------------|-----------|
| 1        | 7-1        |           |
| 2        | 7-2        |           |
| 3        | 7-3        |           |
| 4        | 7-4        |           |
| 5        | 7-5A       |           |
| 6        | 7-5B       |           |
| 7        | 7-6A       | X         |
| 8        | 7-6B       | X         |
| 9        | 8-1        |           |
| 10       | 8-2        |           |
| 11       | 8-3        |           |
| 12       | 8-4        |           |
| 13       | 8-5A       |           |
| 14       | 8-5B       | X         |
| 15       | 8-6A       | X         |

nelec  
INTERCOM MADE EASY

**— = systeemkabel**  
Bij andere getwiste kabel 66% afstand!  
Bij ongetwiste kabel max. 50 meter buitenpost naar videofoon.  
UTP op aanvraag.

**TWEEDRAADS BUS**  
   
Bij monteren/demonteren spanning eraf voorkomt defecten!

**Digitizers & flatcables**  
  
Niet monteren/demonteren onder spanning  
Bedrukkers mogen wel

**DD8 digitizer: flatcable**  
  
Connector van flatcable nokje juiste kant op bij aansluiten op DD8

**M-50**  
  
De aders moeten echt OP de connector doorgelust worden!

**VideoVerdeler**  
  
De aders moeten echt OP de klemmen doorgelust worden!

**346050**  
  
De twee buitenposten echt OP de klemmen van E-67 aansluiten!

**D-Rel**  
  
De aders moeten echt OP de klemmen doorgelust worden!

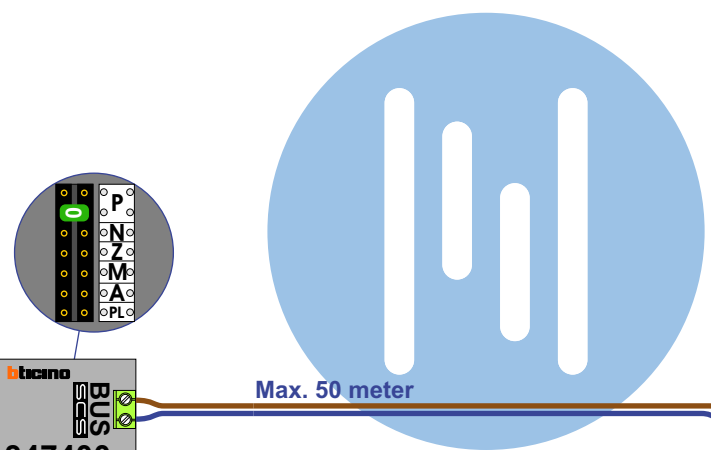
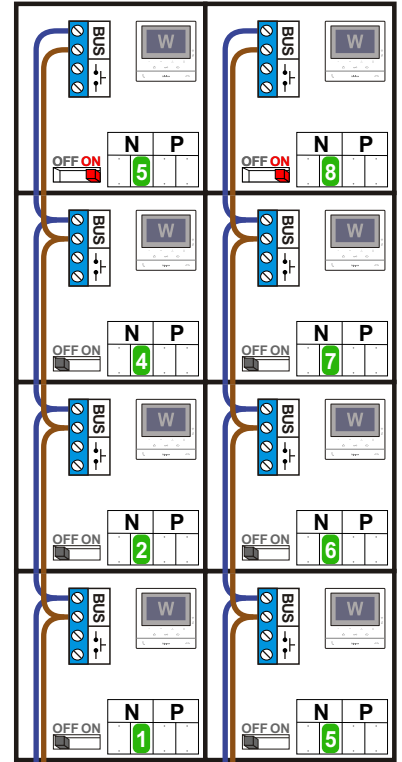

nelec  
INTERCOM MADE EASY

max. 3 meter coax  
kern coax  
mantel coax

Camera een eigen voeding geven!

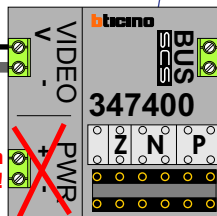

Max. 50 meter

Pot.vrij contact  
tbv deuropener

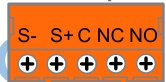

Haal de spanning van het systeem als je de digitizer monteert of demonteert

**DEURSTATION S-130V**

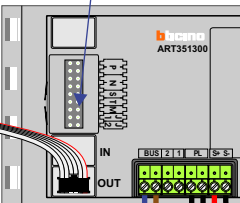

Digitizer voor 1 t/m 8 drukkers



nokjes connectoren wijzen naar elkaar



Max. 50 meter

Max. 100 meter systeemkabel tot laatste videofoon

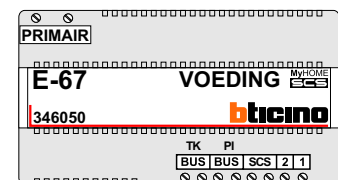
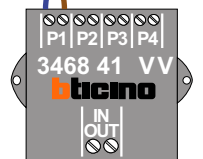

### Entree huisnummer 9 en 10

| N-Waarde | Huisnummer | Switch-ON |
|----------|------------|-----------|
| 1        | 9-1        |           |
| 2        | 9-2        |           |
| 3        | 9-3        |           |
| 4        | 9-4        | X         |
| 5        | 10-1       |           |
| 6        | 10-2       |           |
| 7        | 10-3       |           |
| 8        | 10-4       | X         |

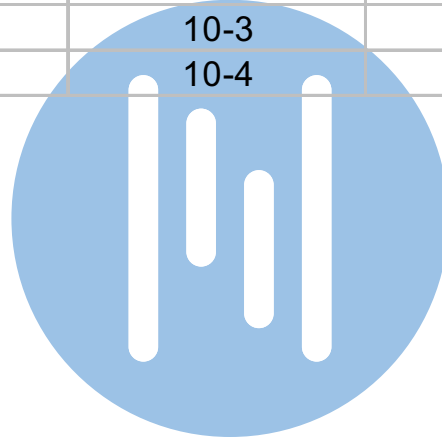

### Entree huisnummer 11 en 12

| N-Waarde | Huisnummer | Switch-ON |
|----------|------------|-----------|
| 1        | 11-1       |           |
| 2        | 11-2       |           |
| 3        | 11-3       |           |
| 4        | 11-4       | X         |
| 5        | 12-1       |           |
| 6        | 12-2       |           |
| 7        | 12-3       |           |
| 8        | 12-4       | X         |