

 = systeemkabel

Bij kabel 2 x 1 mm<sup>2</sup>:  
180% afstand!

Bij kabel 2 x 0,28 mm<sup>2</sup>:  
60% afstand!

UTP op aanvraag.

TWEEDRAADS BUS



Bij monteren/demonteren  
spanning eraf  
voorkomt defecten!

Bij installaties zonder  
beeld maakt het niet  
uit hoe je de bus  
aansluit. De telefoons  
hoeven niet in serie en  
eindweerstand zijn  
niet nodig.



nelec  
INTERCOM MADE EASY

Digitizer  
voor  
1 t/m 8  
drukkers

DEURSTATION S-10A

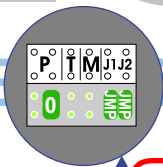
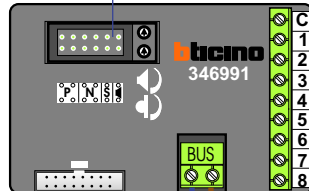

12 Vac opener



Max. 290 meter

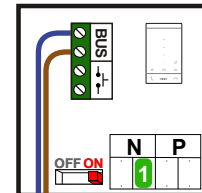

Max. 320 meter systeem-  
kabel tot laatste deurtelefoon

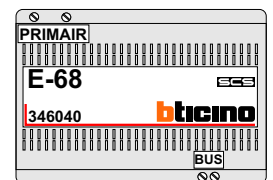

 = systeemkabel

Bij kabel 2 x 1 mm<sup>2</sup>:

180% afstand!

Bij kabel 2 x 0,28 mm<sup>2</sup>:

60% afstand!

UTP op aanvraag.

TWEEDRAADS BUS



Bij monteren/demonteren  
spanning eraf  
voorkomt defecten!

Bij installaties zonder  
beeld maakt het niet  
uit hoe je de bus  
aansluit. De telefoons  
hoeven niet in serie en  
eindweerstand zijn  
niet nodig.



nelec

INTERCOM MADE EASY

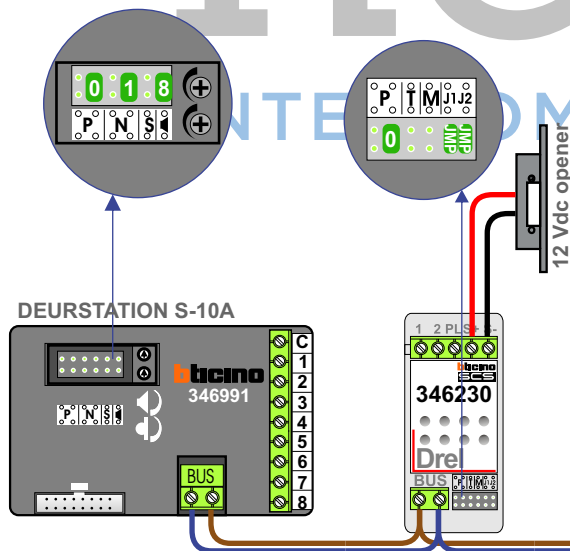
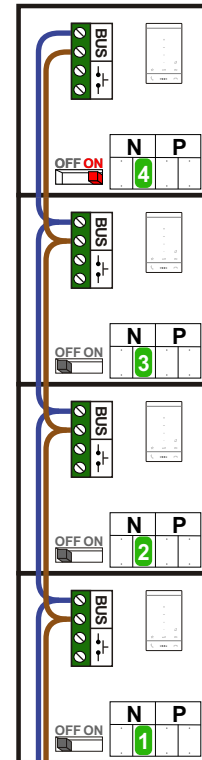

Max. 320 meter systeem-  
kabel tot laatste deurtelefoon

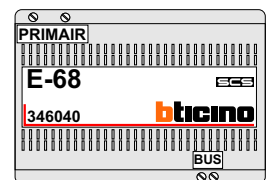

Max. 290 meter

— = systeemkabel

Bij kabel 2 x 1 mm<sup>2</sup>:

180% afstand!

Bij kabel 2 x 0,28 mm<sup>2</sup>:

60% afstand!

UTP op aanvraag.

TWEEDRAADS BUS



Bij monteren/demonteren  
spanning eraf  
voorkomt defecten!

Bij installaties zonder  
beeld maakt het niet  
uit hoe je de bus  
aansluit. De telefoons  
hoeven niet in serie en  
eindweerstand zijn  
niet nodig.



nelec

INTERCOM MADE EASY

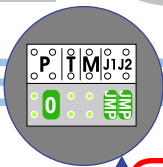
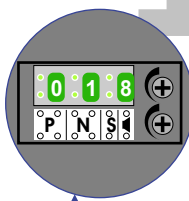
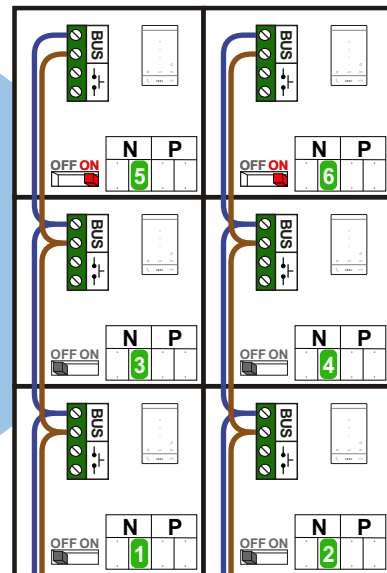

12 Vac opener

DEURSTATION S-10A



Digitizer  
voor  
1 t/m 8  
drukkers



Max. 290 meter

Max. 320 meter systeem-  
kabel tot laatste deurtelefoon

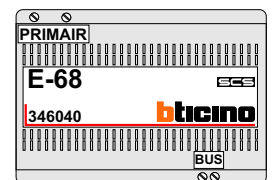

| N-Waarde | Huisnummer | Switch-ON |
|----------|------------|-----------|
| 1        | 40         |           |
| 2        | 42         |           |
| 3        | 44         |           |
| 4        | 46         | X         |

| N-Waarde | Huisnummer | Switch-ON |
|----------|------------|-----------|
| 1        | 50         |           |
| 2        | 52         |           |
| 3        | 54         |           |
| 4        | 56         |           |
| 5        | 58         | X         |
| 6        | 60         | X         |

| N-Waarde | Huisnummer | Switch-ON |
|----------|------------|-----------|
| 1        | 66         |           |
| 2        | 68         |           |
| 3        | 70         |           |
| 4        | 72         |           |
| 5        | 74         | X         |
| 6        | 76         | X         |

| N-Waarde | Huisnummer | Switch-ON |
|----------|------------|-----------|
| 1        | 82         |           |
| 2        | 84         |           |
| 3        | 86         |           |
| 4        | 88         |           |
| 5        | 90         | X         |
| 6        | 92         | X         |

| N-Waarde | Huisnummer | Switch-ON |
|----------|------------|-----------|
| 1        | 96         | X         |

| N-Waarde | Huisnummer | Switch-ON |
|----------|------------|-----------|
| 1        | 98         |           |
| 2        | 100        |           |
| 3        | 102        |           |
| 4        | 104        | X         |

**INTERCOM MADE EASY**

| N-Waarde | Huisnummer | Switch-ON |
|----------|------------|-----------|
| 1        | 108        |           |
| 2        | 110        |           |
| 3        | 112        |           |
| 4        | 114        |           |
| 5        | 116        | X         |
| 6        | 118        | X         |