

— = systeemkabel
Bij andere getwiste kabel 66% afstand!
Bij ongetwiste kabel max. 50 meter buitenpost naar videofoon.

TWEEDRAADS BUS



Bij monteren/demonteren spanning eraf voorkomt defecten!

VideoVerdeler



De aders moeten echt OP de klemmen van de videofoon aansluiten!

M-50

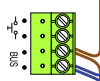

De aders moeten echt OP de connector doorgeplugt worden!

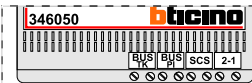

De twee stijgers echt OP de klemmen van E-67 aansluiten!

Haal de spanning van het systeem als je een digitizer monteert of demonteert

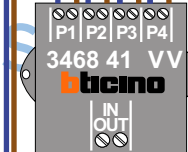
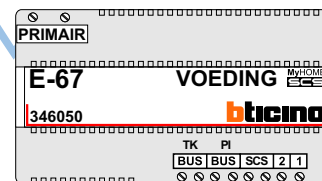
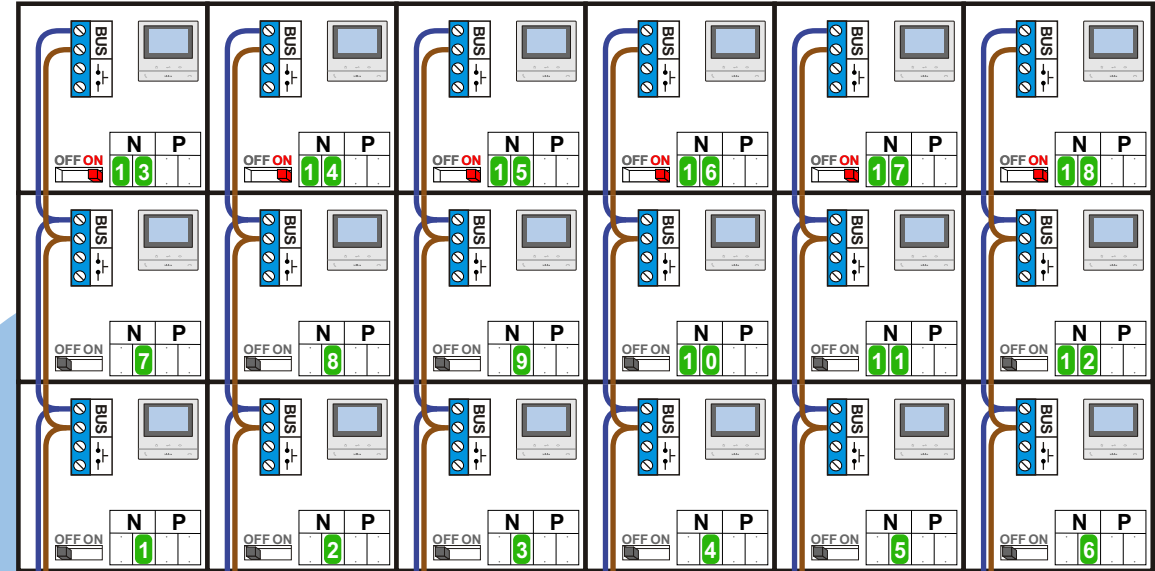
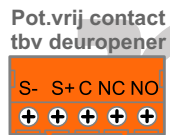
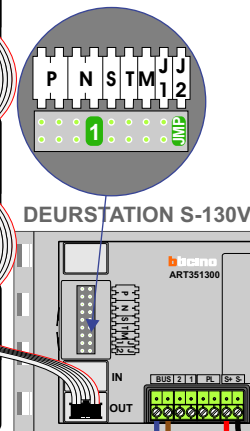
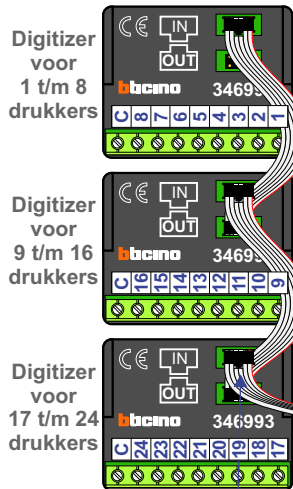

Max. 100 meter systeemkabel tot laatste videofoon

nokjes connectoren wijzen naar elkaar

Max. 50 meter