 = systeemkabel
 Bij kabel 2 x 1 mm²:
 180% afstand!
 Bij kabel 2 x 0,28 mm²:
 60% afstand!
 UTP op aanvraag.

TWEEDRAADS BUS

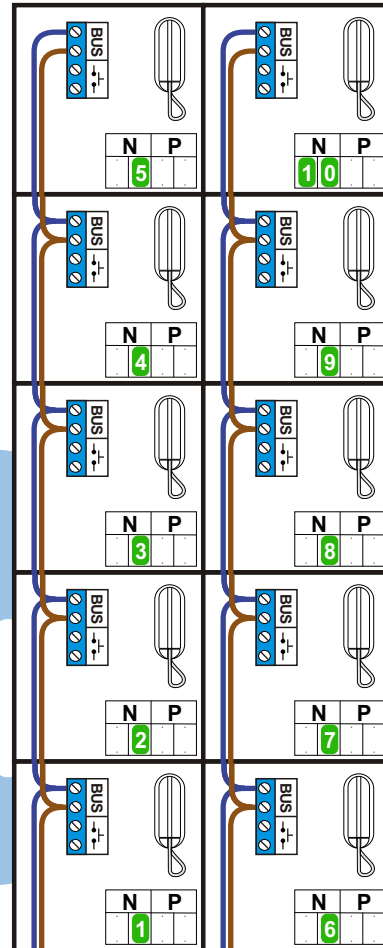

Bij monteren/demonteren
 spanning eraf
 voorkomt defecten!

Bij installaties zonder
 beeld maakt het niet
 uit hoe je de bus
 aansluit. De telefoons
 hoeven niet in serie en
 eindweerstand zijn
 niet nodig.



Max. 320 meter systeem-
 kabel tot laatste deurtelefoon

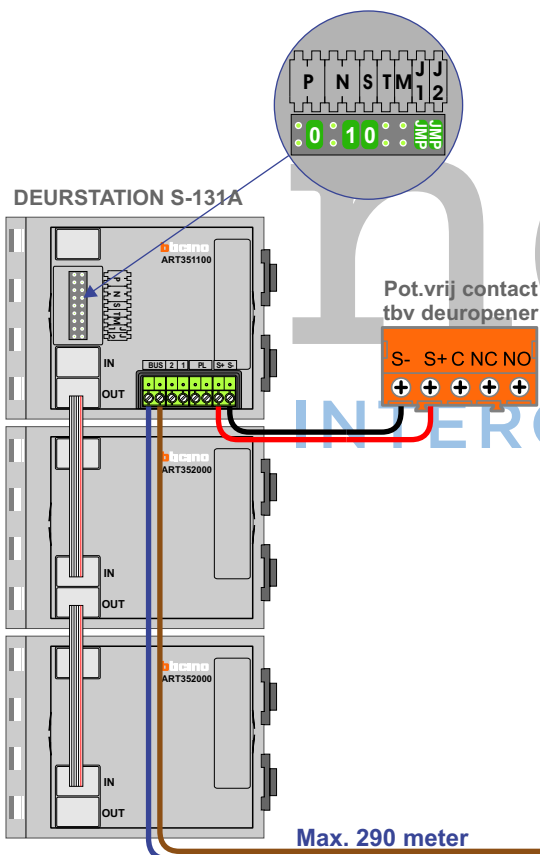

Max. 290 meter

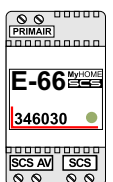

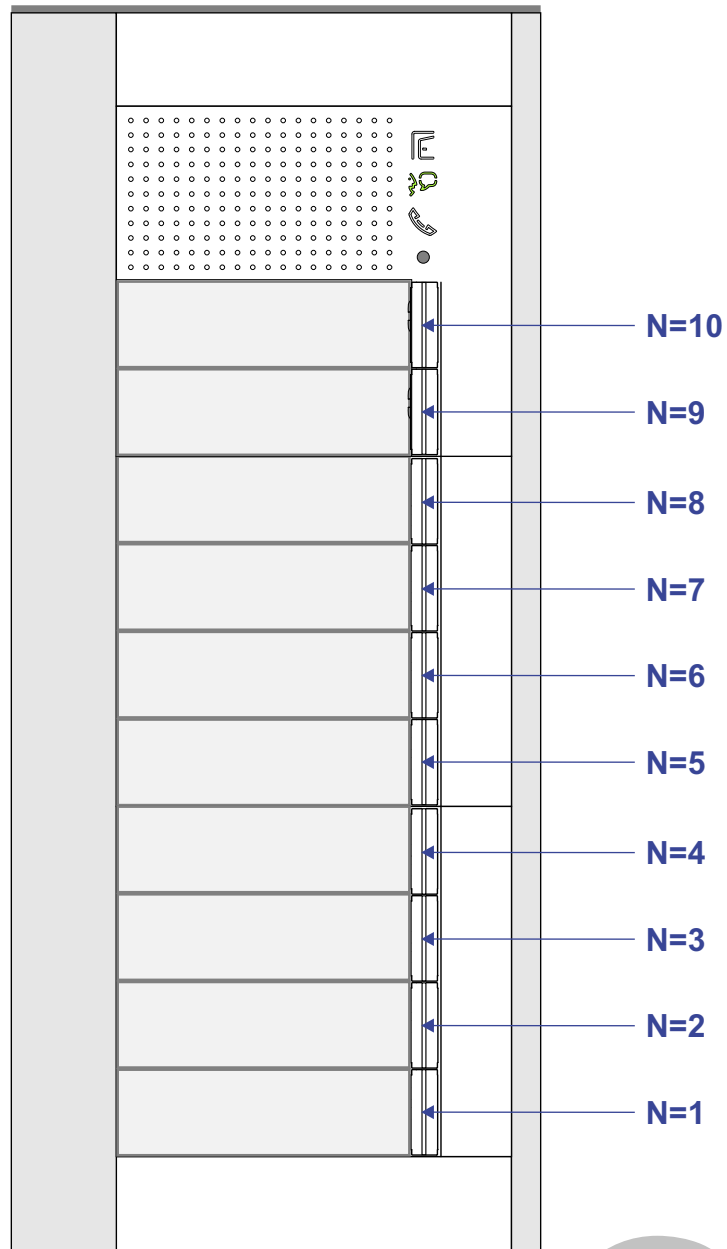

nelec
INTERCOM MADE EASY

| N-Waarde | Huisnummers | Eindweerstand |
|----------|-------------|---------------|
| 1 | 1-1 | |
| 2 | 1-2 | |
| 3 | 1-3 | |
| 4 | 1-4 | |
| 5 | 1-5 | |
| 6 | 1-6 | |
| 7 | 1-7 | |
| 8 | 1-8 | |
| 9 | 1-9 | |
| 10 | 1-10 | |

 = systeemkabel
 Bij kabel 2 x 1 mm²:
 180% afstand!
 Bij kabel 2 x 0,28 mm²:
 60% afstand!
 UTP op aanvraag.

TWEEDRAADS BUS



Bij monteren/demonteren
 spanning eraf
 voorkomt defecten!

Bij installaties zonder
 beeld maakt het niet
 uit hoe je de bus
 aansluit. De telefoons
 hoeven niet in serie en
 eindweerstand zijn
 niet nodig.

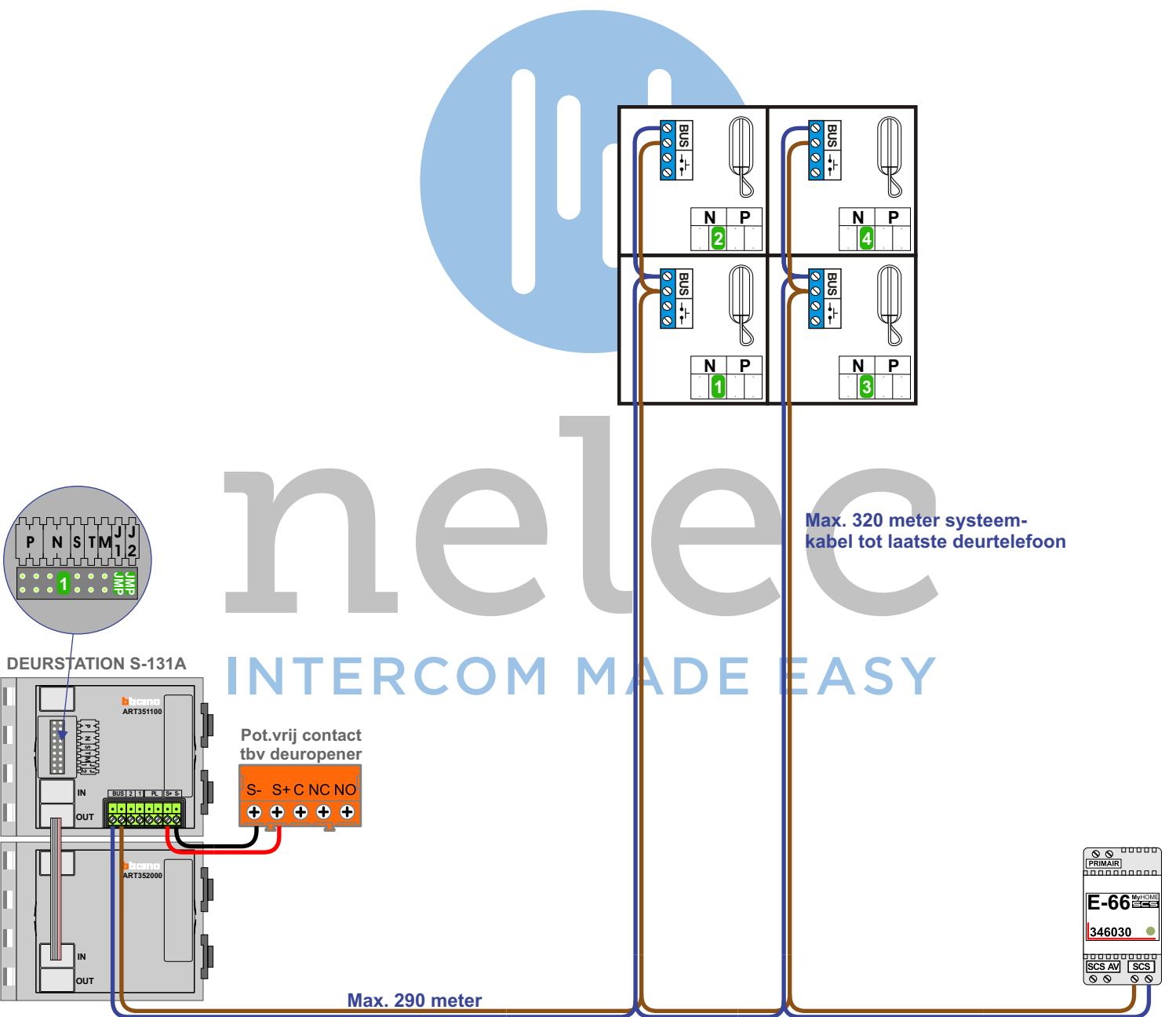

Max. 320 meter systeem-
 kabel tot laatste deurtelefoon

Max. 290 meter

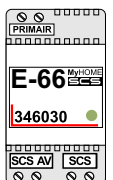

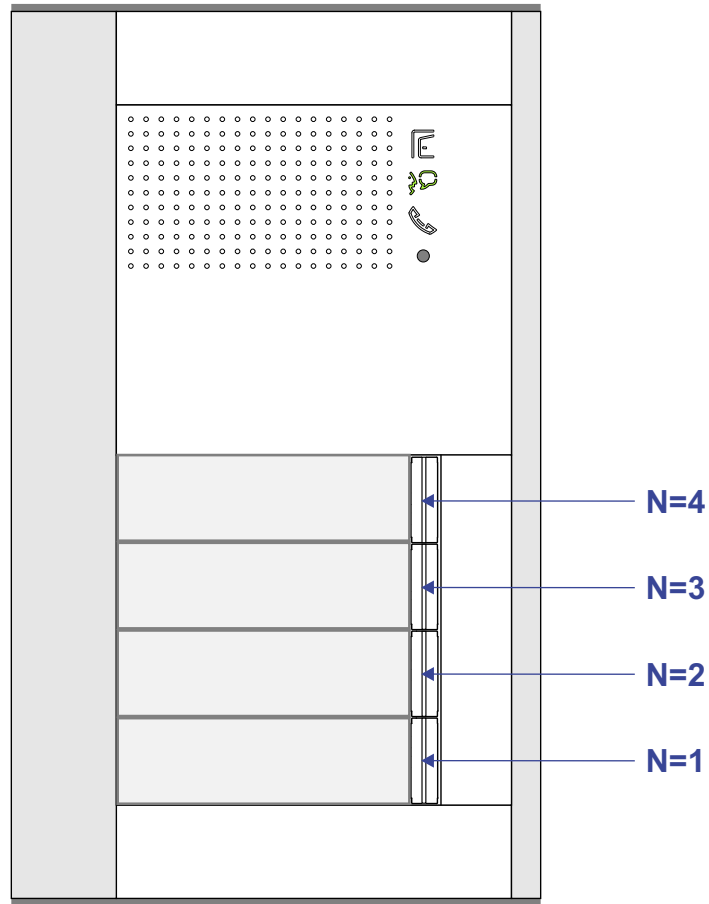

nelec
INTERCOM MADE EASY

| N-Waarde | Huisnummers | Eindweerstand |
|----------|-------------|---------------|
| 1 | 1b | |
| 2 | 3 | |
| 3 | 5 | |
| 4 | 5a | |