

TWEEDRAADS BUS



Bij monteren/demonteren spanning eraf voorkomt defecten!

= systeemkabel

Bij andere getwiste kabel 66% afstand!  
Bij ongetwiste kabel max. 50 meter buitenpost naar videofoon.  
UTP op aanvraag.

DD8 digitizer: flatcable

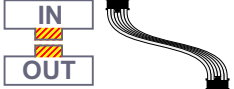

Connector van flatcable nokje juiste kant op bij aansluiten op DD8

Digitizers & flatcables

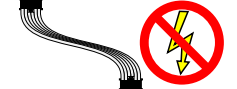

Niet monteren/demonteren onder spanning!  
Beldrukkers mogen wel

VideoVerdeler



De aders moeten echt OP de klemmen doorgelust worden!

M-50

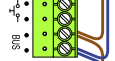

De aders moeten echt OP de connector doorgelust worden!

Haal de spanning van het systeem als je een digitizer monteert of demonteert

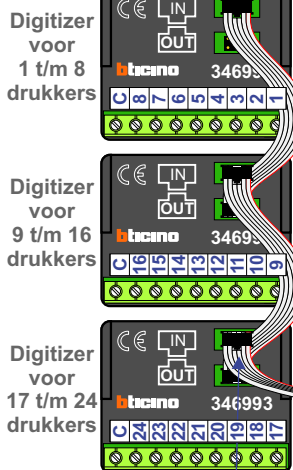

nokjes connectoren wijzen naar elkaar

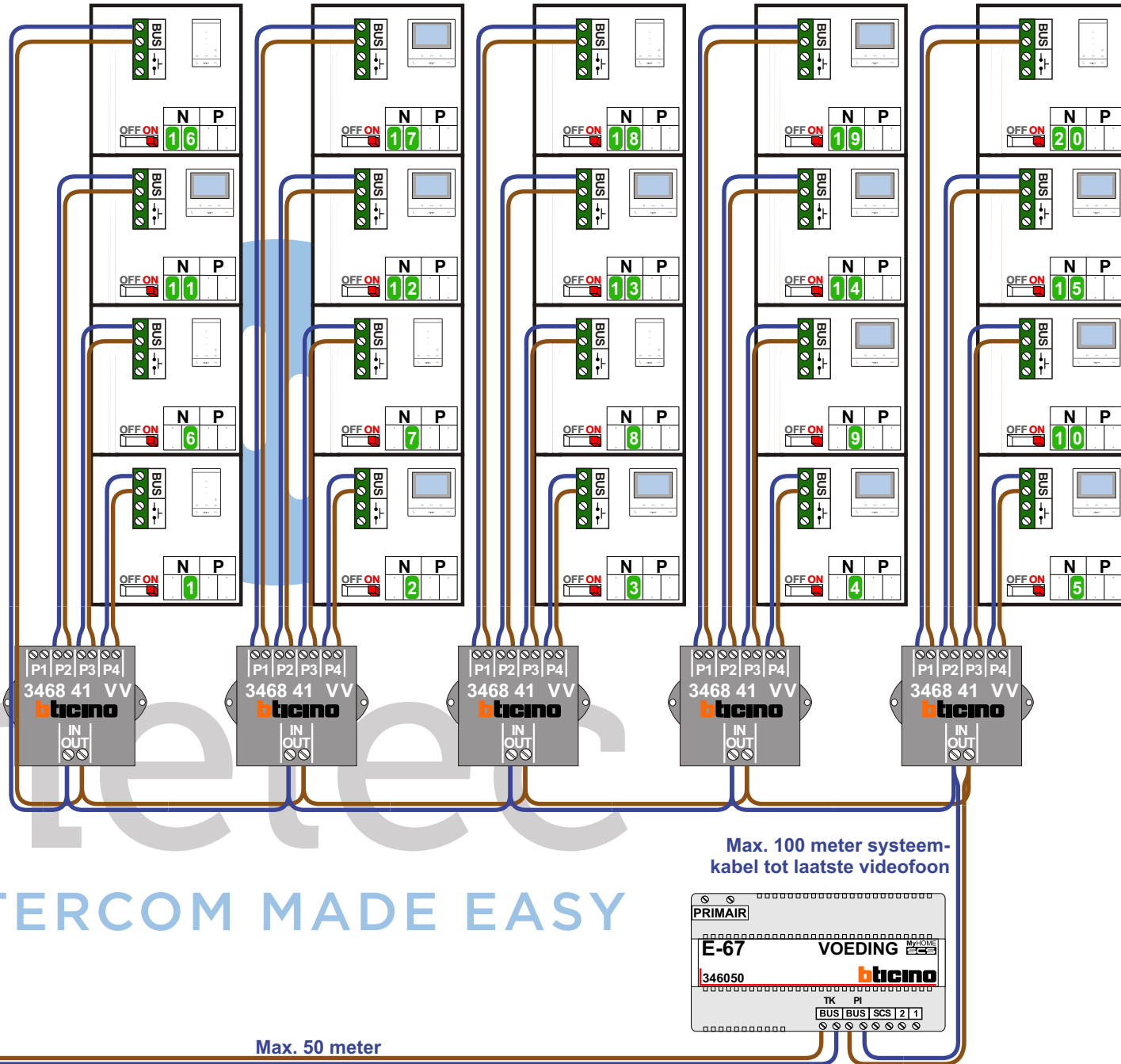
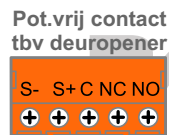

Max. 100 meter systeemkabel tot laatste videofoon

INTERCOM MADE EASY

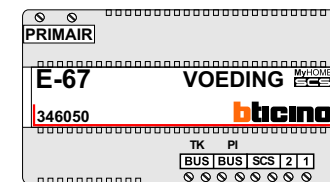

Max. 50 meter

N-Waarde	Huisnummer	Switch-ON	Toestel
1	1	X	T-55
2	2	X	M-50B
3	3	X	M-50B
4	4	X	M-50B
5	5	X	M-50B
6	6	X	T-55
7	7	X	T-55
8	8	X	T-55
9	9	X	M-50B
10	10	X	M-50B
11	11	X	M-50B
12	12	X	M-50B
13	13	X	M-50B
14	14	X	M-50B
15	15	X	M-50B
16	16	X	T-55
17	17	X	M-50B
18	18	X	T-55
19	19	X	M-50B
20	20	X	T-55

nelec  
INTERCOM MADE EASY