

TWEEDRAADS BUS

Bij monteren/demonteren **spanning eraf** voorkomt defecten!

Digitizers & flatcables

Niet monteren/demonteren onder spanning
Beldrukkers mogen wel

Digitizers & flatcables

— = systeemkabel
Bij andere getwiste kabel **66%** afstand!
Bij ongetwiste kabel **max. 50 meter** buitenpost naar videofoon.
UTP op aanvraag.

VideoVerdeeler

De aders moeten **echt OP de klemmen** doorgelust worden!

DD8 digitizer: flatcable

Connector van flatcable **nokje juiste kant** op bij aansluiten op DD8

2e Verd.

1e Verd.

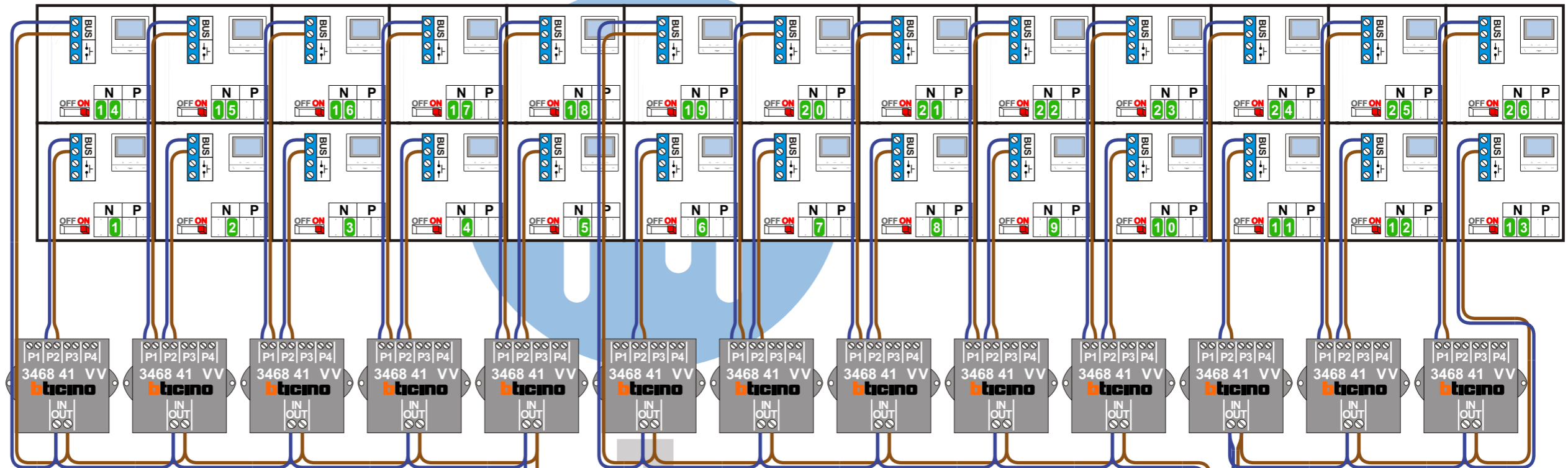

Haal de spanning van het systeem als je een digitizer monteert of demonteert

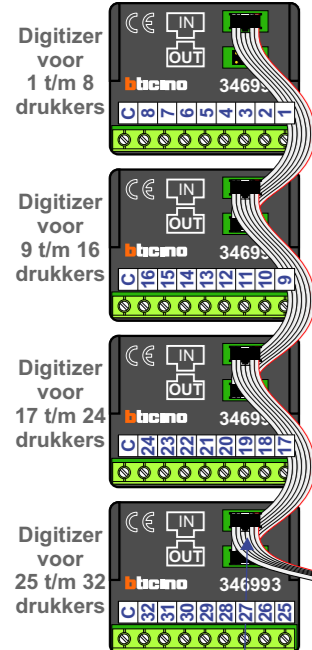

nokjes connectoren wijzen naar elkaar

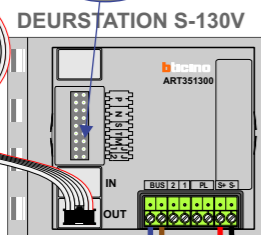
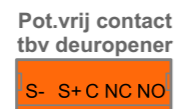

nelec

INTERCOM MADE EASY

Max. 50 meter

Max. 100 meter systeemkabel tot laatste videofoon

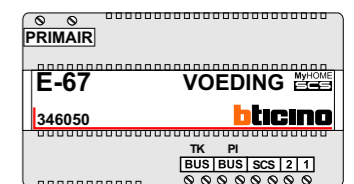
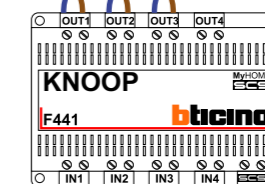

Max. 2 meter

TWEEDRAADS BUS



Bij monteren/demonteren **spanning eraf** voorkomt defecten!

 = systeemkabel
Bij andere getwiste kabel **66%** afstand!
Bij ongetwiste kabel **max. 50 meter** buitenpost naar videofoon.
UTP op aanvraag.

| N-Waarde | Huisnummer | Switch-ON |
|----------|------------|-----------|
| 1 | 1 | X |
| 2 | 2 | X |
| 3 | 3 | X |
| 4 | 4 | X |
| 5 | 5 | X |
| 6 | 6 | X |
| 7 | 7 | X |
| 8 | 8 | X |
| 9 | 9 | X |
| 10 | 10 | X |
| 11 | 11 | X |
| 12 | 12 | X |
| 13 | 13 | X |
| 14 | 14 | X |
| 15 | 15 | X |
| 16 | 16 | X |
| 17 | 17 | X |
| 18 | 18 | X |
| 19 | 19 | X |
| 20 | 20 | X |
| 21 | 21 | X |
| 22 | 22 | X |
| 23 | 23 | X |
| 24 | 24 | X |
| 25 | 25 | X |
| 26 | 26 | X |