

N-waarde	Huisnummer
1	64L
2	64H
3	64E
4	64B
5	66
6	68L
7	68G
8	68D
9	68A
10	70
11	72L
12	72G
13	72D
14	72A
15	74
16	76L
17	76G
18	76D
19	76A
20	78
21	80L
22	80G
23	80D
24	80A
25	82
26	64G
27	64D
28	64A
29	68K
30	68F
31	68C
32	72K
33	72F
34	72C
35	76K
36	76F
37	76C
38	80K
39	80F
40	80C
41	64K
42	64F
43	64C
44	64
45	68H
46	68E
47	68B
48	68
49	72H
50	72E
51	72B
52	72
53	76H
54	76E
55	76B
56	76
57	80H
58	80E
59	80B
60	80

**— = systeemkabel**  
Bij kabel 2 x 1 mm<sup>2</sup>:  
180% afstand!  
Bij kabel 2 x 0,28 mm<sup>2</sup>:  
60% afstand!  
UTP op aanvraag.

**TWEEEDRAADS BUS**  
Bij installaties zonder beeld maakt het niet uit hoe je de bus aansluit. De telefoons hoeven niet in serie en eindweerstand zijn niet nodig.

**Bij monteren/demonteren spanning eraf voorkomt defecten!**

**Digitizers & flatcables**  
Niet monteren/demonteren onder spanning  
Bedridders mogen wel

**DD8 digitizer: flatcable**  
IN  
OUT  
Connector van flatcable nokje juiste kant op bij aansluiten op DD8

Haal de spanning van het systeem als je een digitizer monteert of demonteert

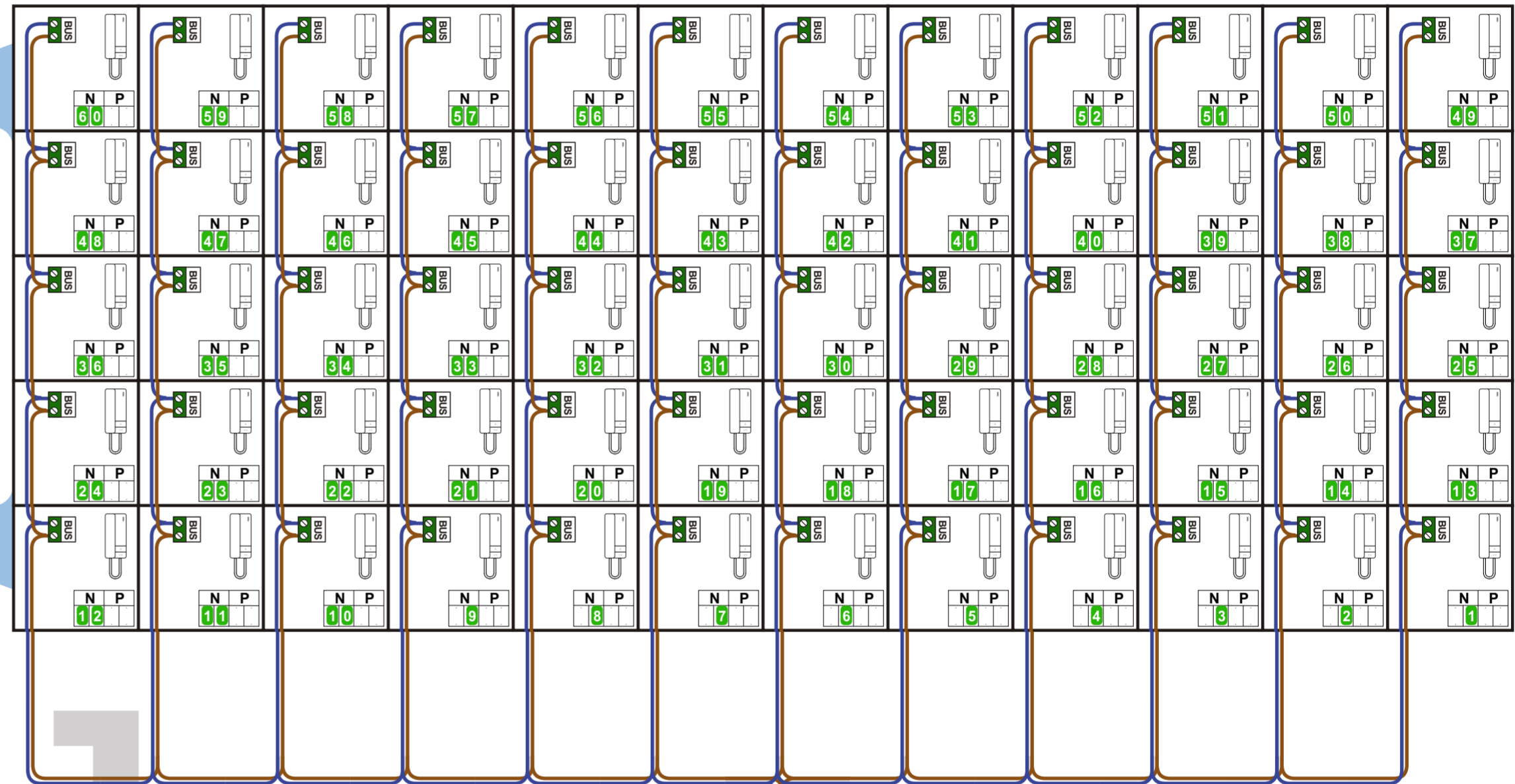
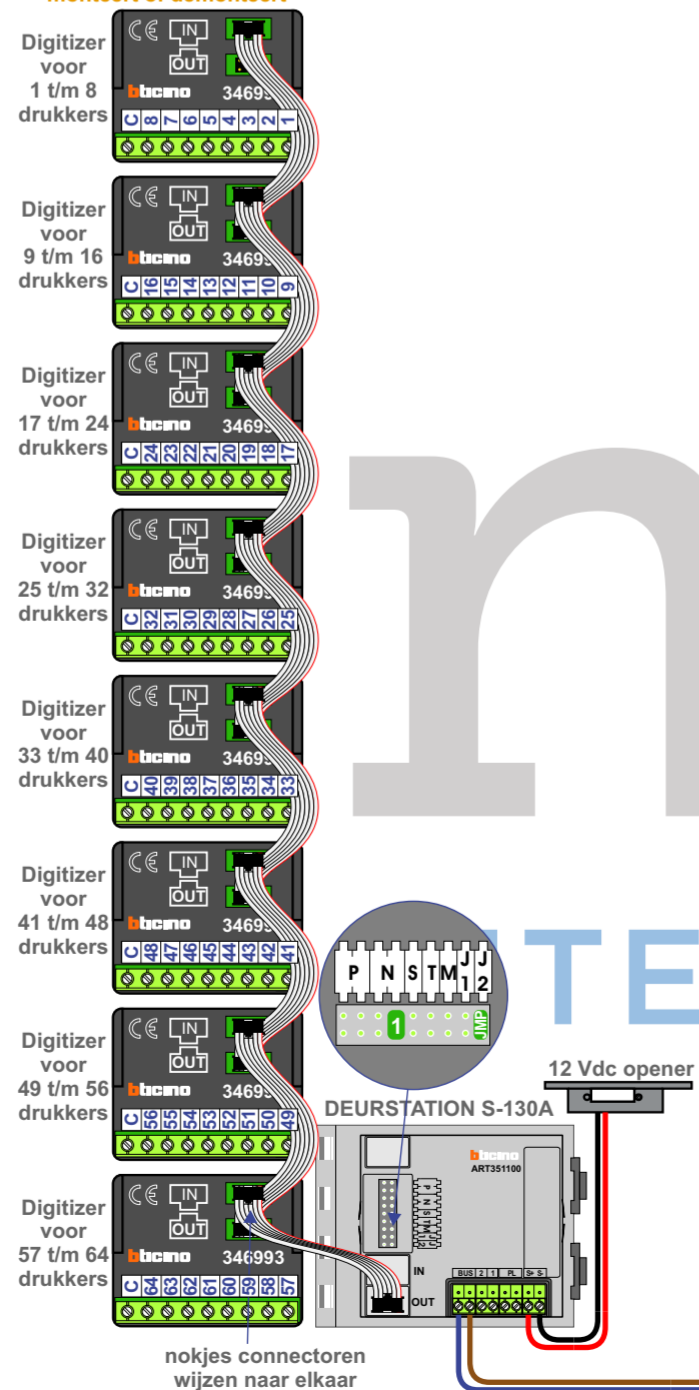

nelec  
INTERCOM MADE EASY

Max. 320 meter systeemkabel tot laatste deurtelefoon

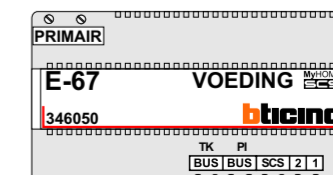

Max. 290 meter

N-Waarde	Huisnummer
1	42
2	44
3	46
4	48
5	48A
6	48B
7	48C
8	48D
9	48E
10	48F
11	48G
12	48H
13	48K
14	48L
15	50
16	52
17	52A
18	52B
19	52C
20	52D
21	52E
22	52F
23	52G
24	52H
25	52K
26	52L
27	54
28	56
29	56A
30	56B
31	56C
32	56D
33	56E
34	56F
35	56G
36	56H
37	56K
38	56L
39	58
40	60
41	60A
42	60B
43	60C
44	60D
45	60E
46	60F
47	60G
48	60H
49	60K
50	60L
51	62

**— = systeemkabel**  
Bij kabel 2 x 1 mm<sup>2</sup>:  
180% afstand!  
Bij kabel 2 x 0,28 mm<sup>2</sup>:  
60% afstand!  
UTP op aanvraag.

**TWEEDRAADS BUS**  
Bij installaties zonder beeld maakt het niet uit hoe je de bus aansluit. De telefoons hoeven niet in serie en eindweerstand zijn niet nodig.

Bij monteren/demonteren spanning eraf voorkomt defecten!

Digitizers & flatcables

Digitizers & flatcables Niet monteren/demonteren onder spanning! Beltrouwers mogen wel!

DD8 digitizer: flatcable

IN  
OUT

Connector van flatcable nokje juiste kant op bij aansluiten op DD8



Haal de spanning van het systeem als je een digitizer monteert of demonteert

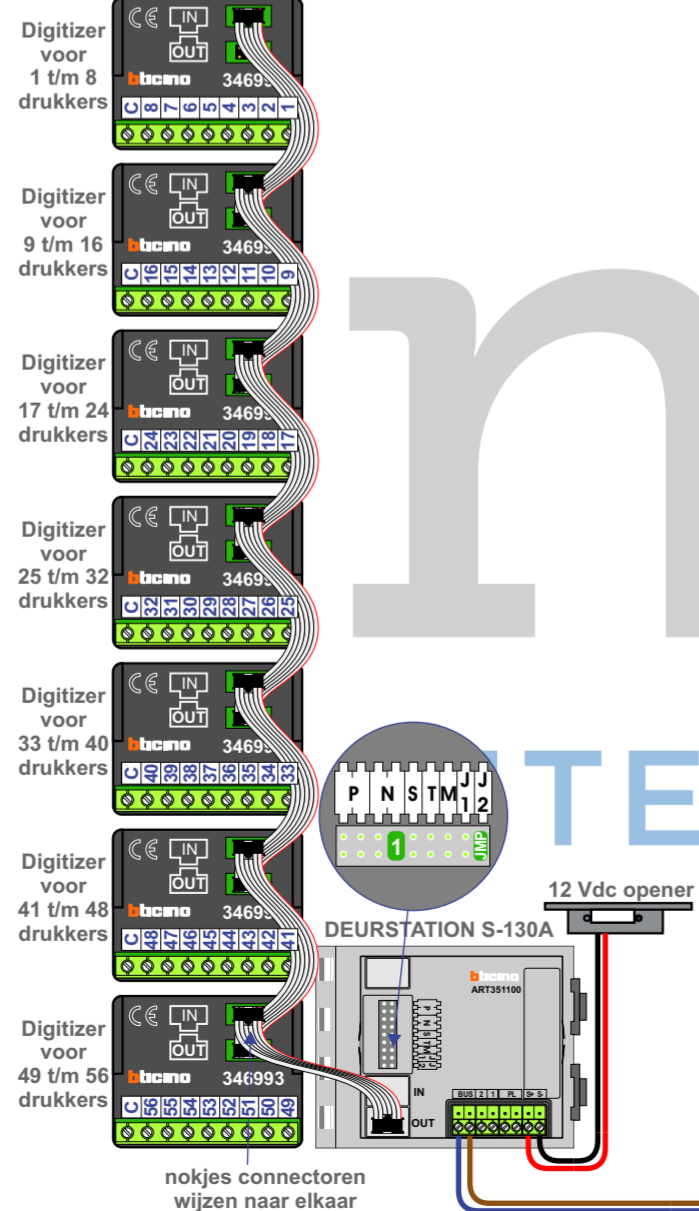

Max. 320 meter systeemkabel tot laatste deurtelefoon

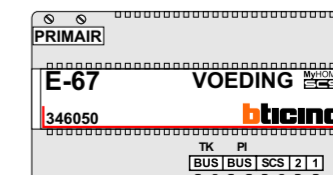

Max. 290 meter

N-Waarde	Huisnummer
1	22
2	22A
3	22B
4	22C
5	22D
6	22E
7	22F
8	22G
9	22H
10	22K
11	22L
12	24
13	26
14	26A
15	26B
16	26C
17	26D
18	26E
19	26F
20	26G
21	26H
22	26K
23	26L
24	28
25	30
26	30A
27	30B
28	30C
29	30D
30	30E
31	30F
32	30G
33	30H
34	30K
35	30L
36	32
37	34
38	34A
39	34B
40	34C
41	34D
42	34E
43	34F
44	34G
45	34H
46	34K
47	34L
48	36
49	38
50	38A
51	38B
52	38C
53	38D
54	38E
55	38F
56	38G
57	38H
58	38K
59	38L
60	40

**— = systeemkabel**  
 Bij kabel 2 x 1 mm<sup>2</sup>:  
 180% afstand!  
 Bij kabel 2 x 0,28 mm<sup>2</sup>:  
 60% afstand!  
 UTP op aanvraag.

**TWEEDRAADS BUS**  
 Bij installaties zonder beeld maakt het niet uit hoe je de bus aansluit. De telefoons hoeven niet in serie en eindweerstand zijn niet nodig.

**Digitizers & flatcables**  
 Bij monteren/demonteren spanning eraf voorkomt defecten!  
 Niet monteren/demonteren onder spanning!  
 Beltrouwers mogen wel!

**DD8 digitizer: flatcable**  
 Connector van flatcable nokje juiste kant op bij aansluiten op DD8

Haal de spanning van het systeem als je een digitizer monteert of demonteert

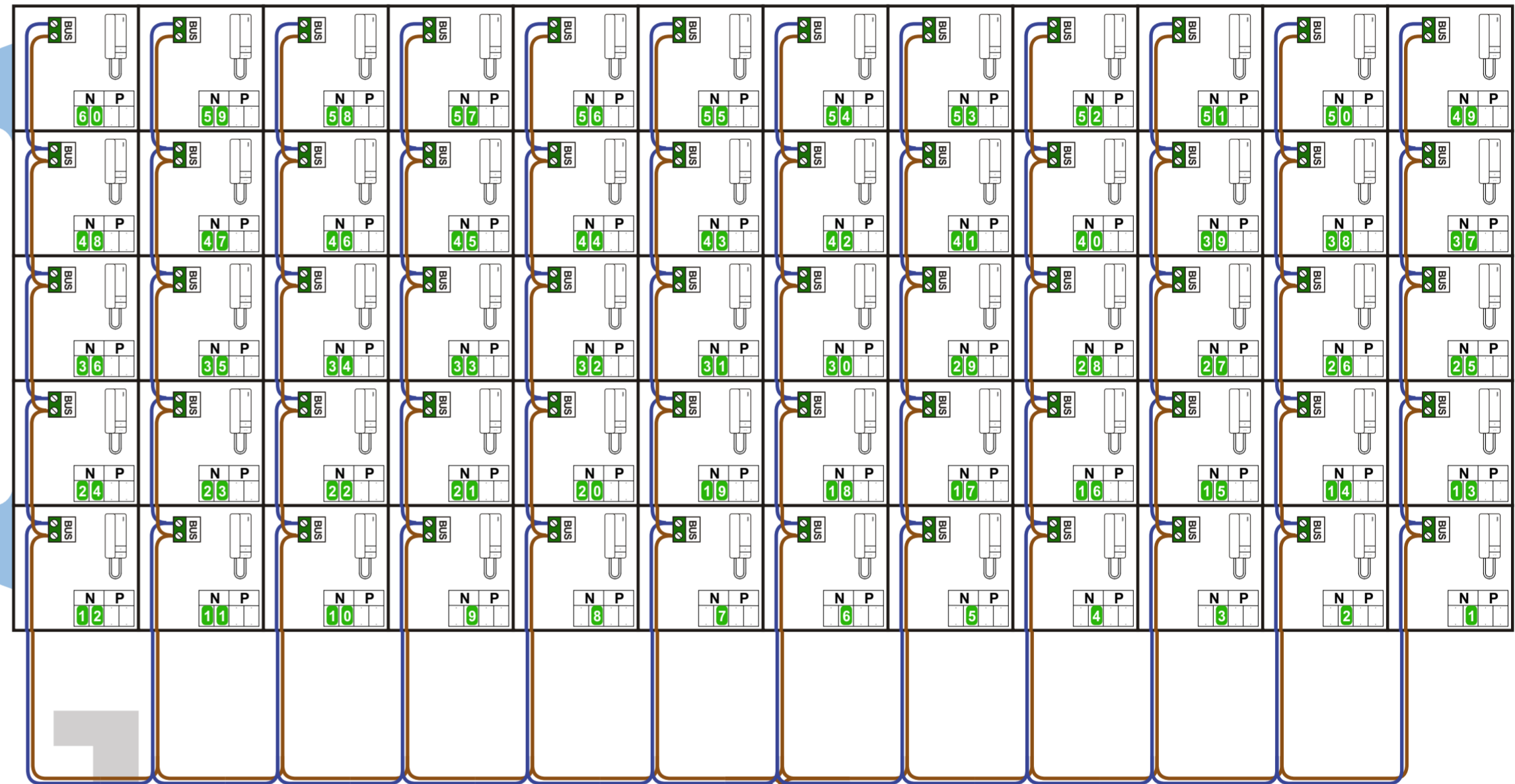
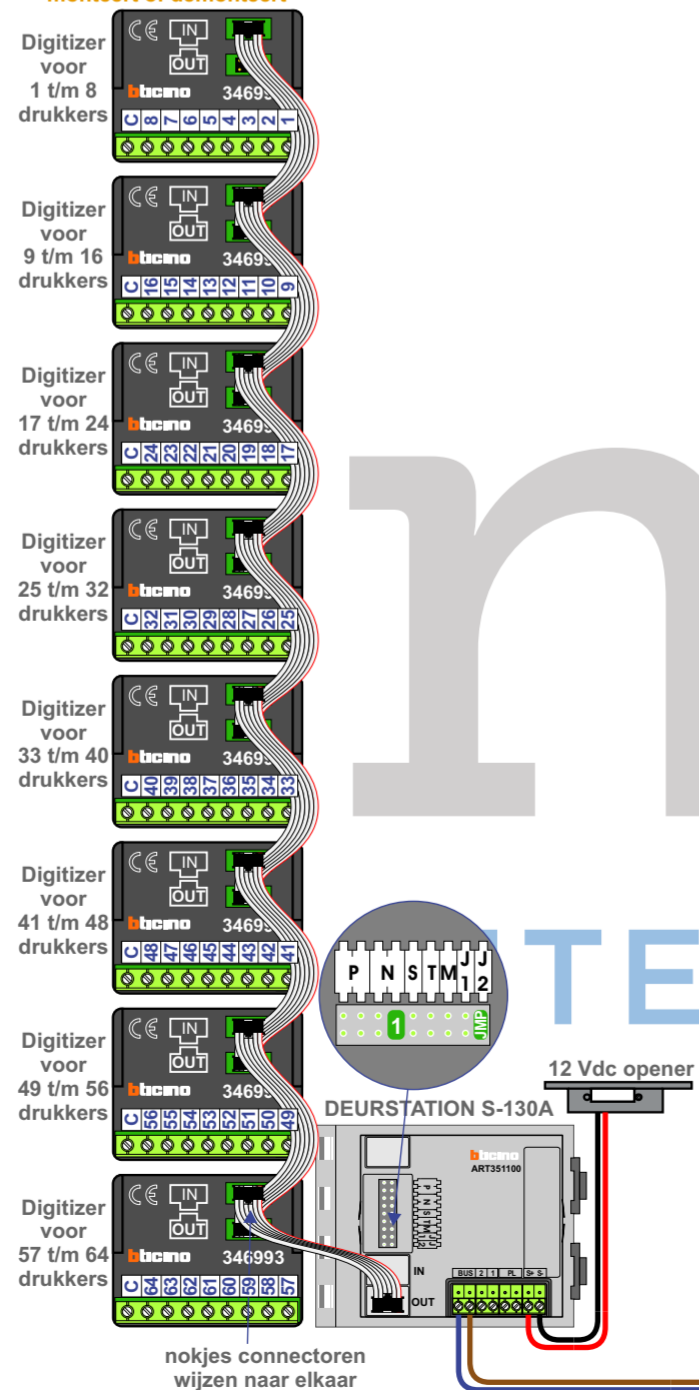

# nelec

## INTERCOM MADE EASY

Max. 320 meter systeemkabel tot laatste deurtelefoon

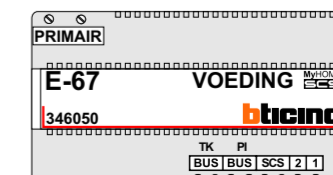

Max. 290 meter

N-Waarde	Huisnummer
1	2
2	2A
3	2B
4	2C
5	2D
6	2E
7	2F
8	2G
9	2H
10	2K
11	2L
12	2M
13	2N
14	2P
15	4
16	6
17	6A
18	6B
19	6C
20	6D
21	6E
22	6F
23	6G
24	6H
25	6K
26	6L
27	6M
28	6N
29	6P
30	8
31	10
32	10A
33	10B
34	10C
35	10D
36	10E
37	10F
38	10G
39	10H
40	10K
41	10L
42	10M
43	10N
44	10P
45	12
46	14
47	14A
48	14B
49	14C
50	14D
51	14E
52	14F
53	14G
54	14H
55	14K
56	14L
57	14M
58	14N
59	14P
60	16
61	18
62	18A
63	18B
64	18C
65	18D
66	18E
67	18F
68	18G
69	18H
70	18K
71	18L
72	18M
73	18N
74	18P
75	20

Haal de spanning van het systeem als je een digitizer monteert of demonteert

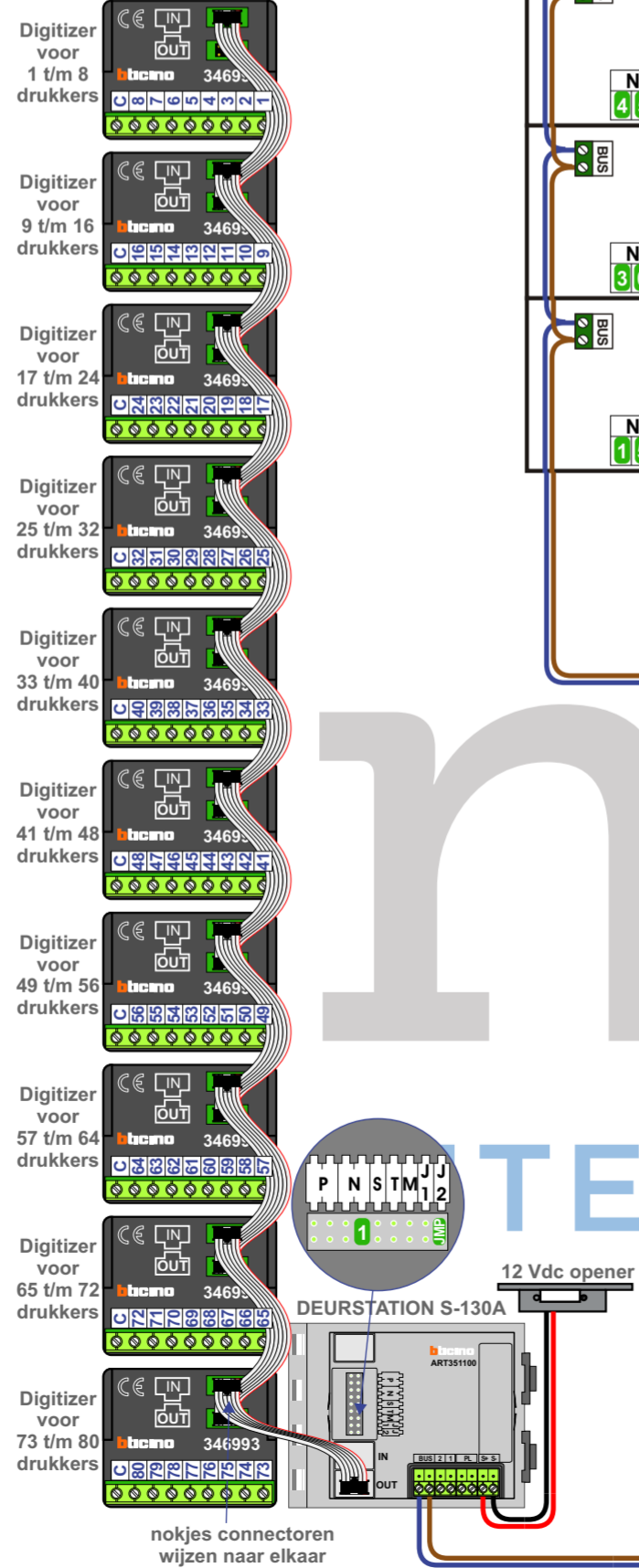

nokjes connectoren wijzen naar elkaar



# nelec

## INTERCOM MADE EASY

**— = systeemkabel**  
 Bij kabel 2 x 1 mm<sup>2</sup>:  
 180% afstand!  
 Bij kabel 2 x 0,28 mm<sup>2</sup>:  
 60% afstand!  
 UTP op aanvraag.

**TWEEDEAADS BUS**  
 Bij installaties zonder beeld maakt het niet uit hoe je de bus aansluit. De telefoons hoeven niet in serie en eindweerstand zijn niet nodig.

**DDB digitizer: flatcable**  
 Connector van flatcable nokje juiste kant op bij aansluiten op DDB

**Digitizers & flatcables**  
 Niet monteren/demontieren onder spanning  
 Beltrouwers mogen wel

Max. 320 meter systeemkabel tot laatste deurtelefoon

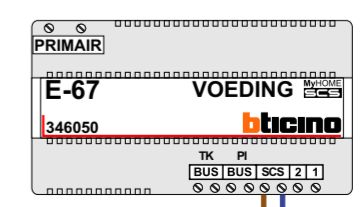

Max. 290 meter