



**— = systeemkabel**  
 Bij andere getwiste kabel 66% afstand!  
 Bij ongetwiste kabel max. 50 meter buitenpost naar videofoon.  
 UTP op aanvraag.

**DD8 digitizer: flatcable**  
  
 Connector van flatcable nokje juiste kant op bij aansluiten op DD8

**Digitizers & flatcables**  
  
 Niet monteren/demonteren onder spanning  
 Beldrukkers mogen wel

**M-50**  
  
 De aders moeten echt OP de connector doorgelust worden!

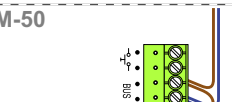
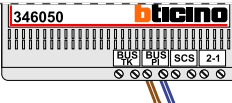
**346050 bticino**  
  
 De twee stijgers echt OP de klemmen van E-67 aansluiten!

**TWEEDRAADS BUS**



Bij monteren/demonteren **spanning eraf** voorkomt defecten!

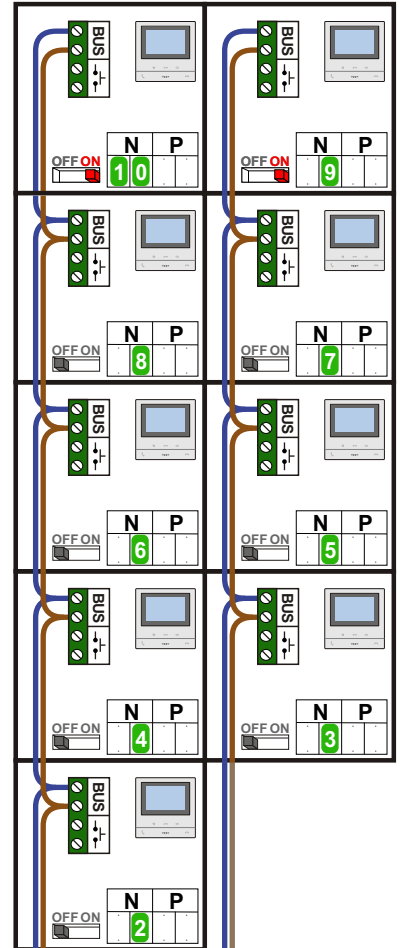

nelec  
INTERCOM MADE EASY

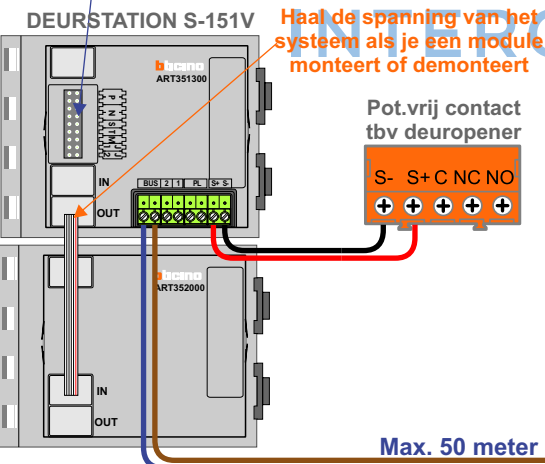
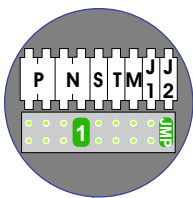

Max. 100 meter systeemkabel tot laatste videofoon

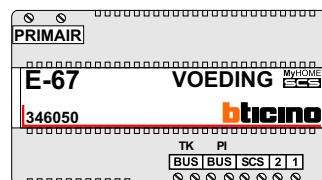

— = systeemkabel  
Bij andere getwiste kabel 66% afstand!  
Bij ongetwiste kabel max. 50 meter buitenpost naar videofoon.  
UTP op aanvraag.

TWEEDRAADS BUS  
  
Bij monteren/demonteren spanning eraf voorkomt defecten!

Aanzicht / beldrukkervolgorde is gelijk aanzicht gebouw

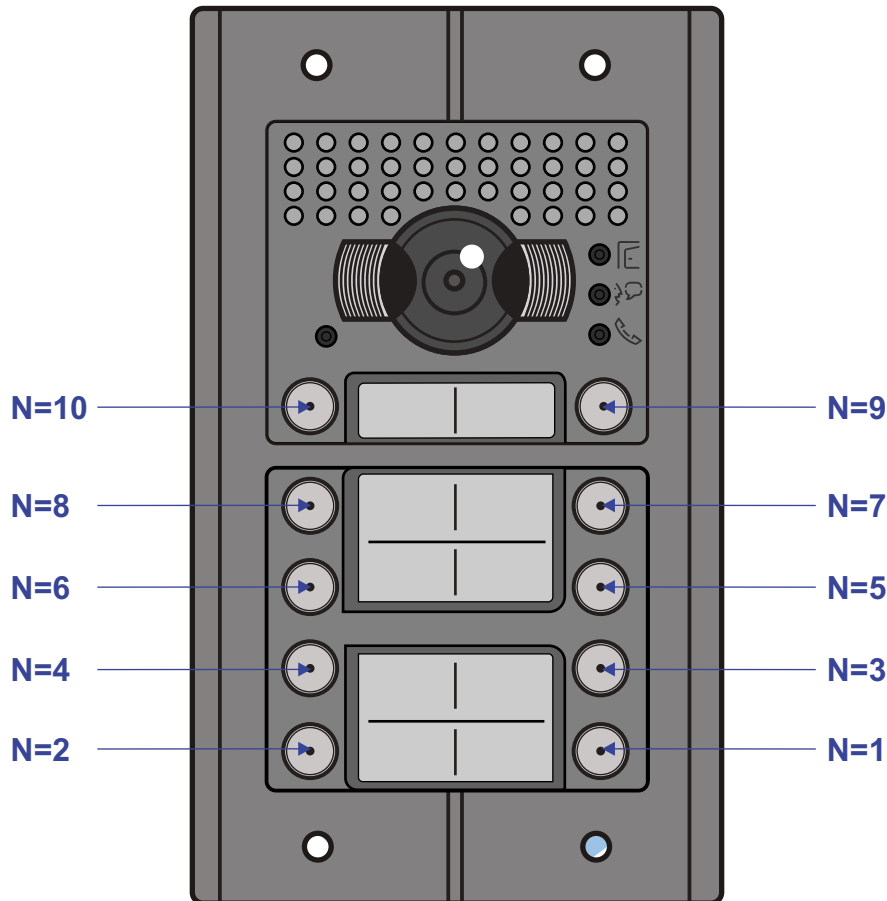

N-Waarde	Huisnummer	Bouwnummer	Switch-ON
1			
2		4	
3		6	
4		5	
5		8	
6		7	
7		10	
8		9	
9		12	X
10		11	X

**— = systeemkabel**  
 Bij andere getwiste kabel 66% afstand!  
 Bij ongetwiste kabel max. 50 meter buitenpost naar videofoon.  
 UTP op aanvraag.

**DD8 digitzer: flatcable**  
  
 Connector van flatcable nokje juiste kant op bij aansluiten op DD8

**Digitizers & flatcables**  
  
 Niet monteren/demonteren onder spanning  
 Beldruckers mogen wel

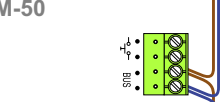
**M-50**  
  
 De anders moeten echt OP de connector doorgelust worden!

**VideoVerdeler**  
  
 De anders moeten echt OP de klemmen doorgelust worden!

**TWEEDRAADS BUS**  
  
 Bij monteren/demonteren spanning eraf voorkomt defecten!

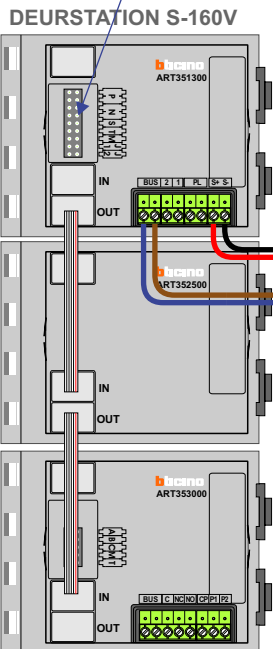
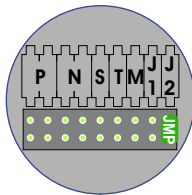

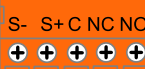
Pot.vrij contact tbv deuropener  
 S- S+ C NC NO  

Max. 100 meter systeemkabel tot laatste videofoon

Max. 50 meter

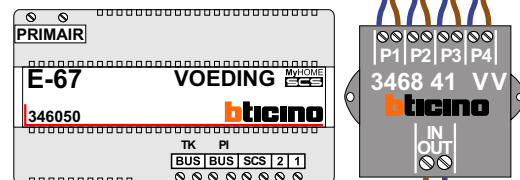

 = systeemkabel  
 Bij andere getwiste kabel 66% afstand!  
 Bij ongetwiste kabel max. 50 meter buitenpost naar videofoon.  
 UTP op aanvraag.

**TWEEDRAADS BUS**  
   
 Bij monteren/demonteren **spanning eraf** voorkomt defecten!

N-Waarde	Huisnummer	Bouwnummer	Switch-ON
1		13	
2		14	
3		15	
4		16	
5		17	
6		13A	
7		14A	
8		15A	
9		16A	
10		17A	
11		18	
12		19	
13		20	
14		21	
15		22	
16		18A	X
17		19A	X
18		20A	X
19		21A	X
20		22A	X

  
**nelec**  
 INTERCOM MADE EASY

**— = systeemkabel**  
Bij andere getwiste kabel 66% afstand!  
Bij ongetwiste kabel max. 50 meter buitenpost naar videofoon.  
UTP op aanvraag.

**DD8 digitizer: flatcable**  
IN  
OUT  
Connector van flatcable nokje juiste kant op bij aansluiten op DD8

**Digitizers & flatcables**  
Niet monteren/demonteren onder spanning  
Beldrukkers mogen wel

**M-50**  
De anders moeten echt OP de connector doorgelust worden!

**VideoVerdeler**  
De anders moeten echt OP de klemmen doorgelust worden!

**346050 bticino**  
De twee stijgers echt OP de klemmen van E-67 aansluiten!

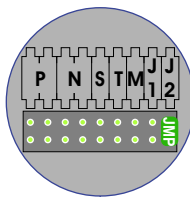

**DEURSTATION S-160V**

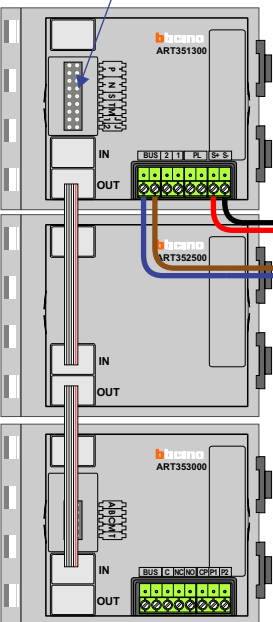

Pot.vrij contact tbv deuropener  
S- S+ C NC NO  
+ + + + +

Max. 100 meter systeemkabel tot laatste videofoon

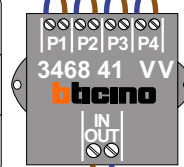
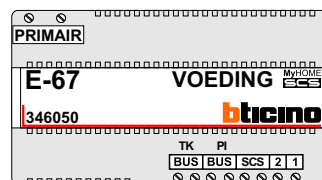

Max. 50 meter

**TWEEDRAADS BUS**  
Bij monteren/demonteren spanning eraf voorkomt defecten!

 = **stroomkabel**  
 Bij andere getwiste  
 kabel 66% afstand!  
 Bij ongetwiste kabel  
 max. 50 meter buiten-  
 post naar videofoon.  
 UTP op aanvraag.

**TWEEDRAADS BUS**  
   
 Bij monteren/demonteren  
 spanning eraf  
 voorkomt defecten!

N-Waarde	Huisnummer	Bouwnummer	Switch-ON
1		33	
2		34	
3		35	
4		36	
5		37	
6		38	
7		39	
8		40	
9		41	
10		42	
11		43	
12		44	
13		45	X
14		46	X
15		47	X
16		48	X
17		49	
18		50	
19		51	
20		52	
21		53	X
22		54	X

  
**nelec**  
 INTERCOM MADE EASY