

**— = systeemkabel**  
Bij kabel 2 x 1 mm<sup>2</sup>:  
180% afstand!  
Bij kabel 2 x 0,28 mm<sup>2</sup>:  
60% afstand!  
UTP op aanvraag.

**DD8 digitizer: flatcable**  
IN  
OUT  
Connector van flatcable  
nokje juiste kant op  
bij aansluiten op DD8

**Digitizers & flatcables**  
  
Niet monteren/demonteren  
onder spanning  
Beldrukkers mogen wel

Bij installaties zonder  
beeld maakt het niet  
uit hoe je de bus  
aansluit. De telefoons  
hoeven niet in serie en  
eindweerstand zijn  
niet nodig.

**TWEEDRAADS BUS**  
  
Bij monteren/demonteren  
spanning eraf  
voorkomt defecten!

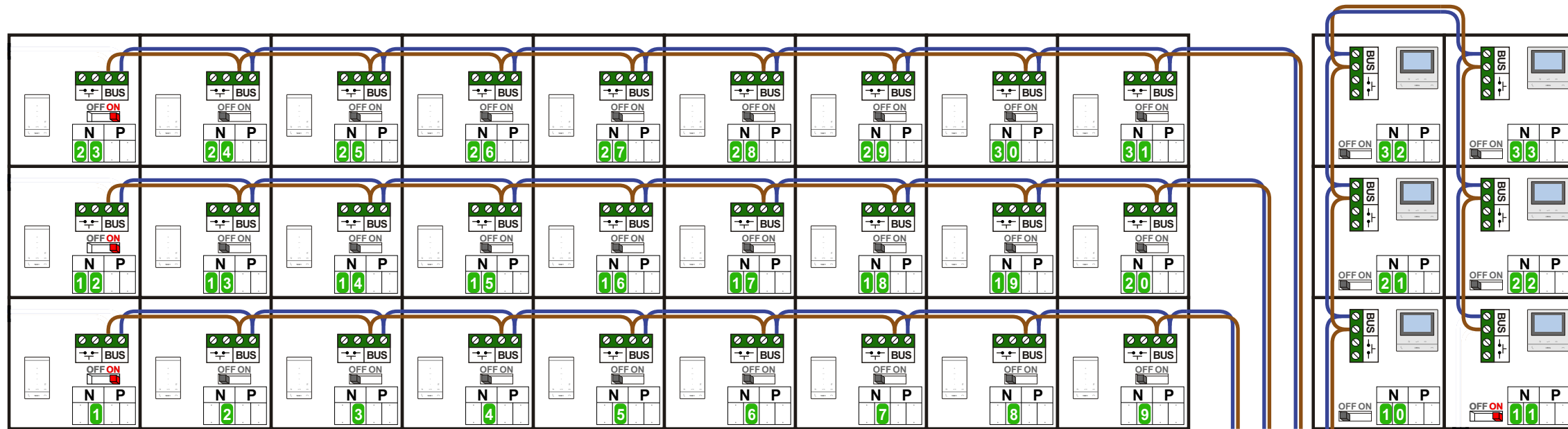

Haal de spanning van het  
systeem als je een digitizer  
monteert of demonteert

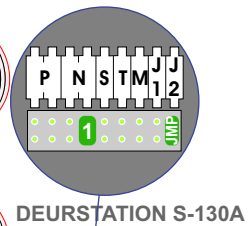
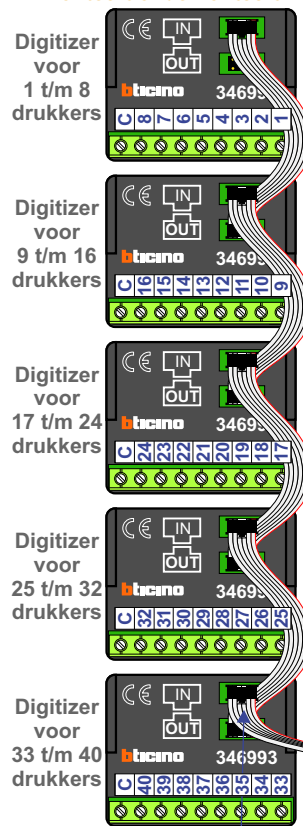

Pot.vrij contact  
tbv deuropener

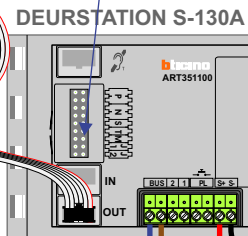
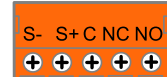

nokjes connectoren  
wijzen naar elkaar

Max. 290 meter

Max. 320 meter systeem-  
kabel tot laatste deurtelefoon

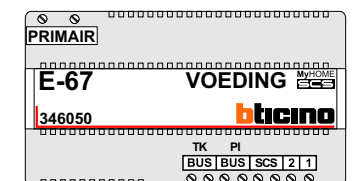

**nelec**  
INTERCOM MADE EASY

N-waarde	Bouwnummer	Huisnummer
1	9	21
2	10	23
3	11	25
4	12	27
5	13	29
6	14	31
7	15	33
8	16	35
9	17	37
10	18	39
11	19	41
12	20	65
13	21	67
14	22	69
15	23	71
16	24	73
17	25	75
18	26	77
19	27	79
20	28	81
21	29	83
22	30	85
23	31	43
24	32	45
25	33	47
26	34	49
27	35	51
28	36	53
29	37	55
30	38	57
31	39	59
32	40	61
33	41	63

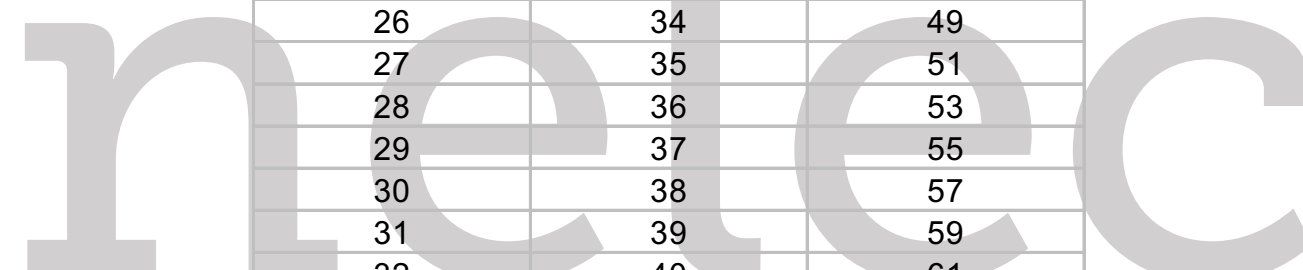
  
**INTERCOM MADE EASY**