

TWEEDRAADS BUS



Bij monteren/demonteren spanning eraf voorkomt defecten!

— = systeemkabel
Bij andere getwiste kabel 66% afstand!
Bij ongetwiste kabel max. 50 meter buitenpost naar videofoon.
UTP op aanvraag.

DD8 digitizer: flatcable

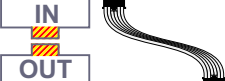

Connector van flatcable nokje juiste kant op bij aansluiten op DD8

Digitizers & flatcables



Niet monteren/demonteren onder spanning
Beldrukkers mogen wel

VideoVerdeler



De aders moeten echt OP de klemmen doorgelust worden!

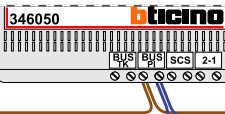

De twee stijgers echt OP de klemmen van E-67 aansluiten!

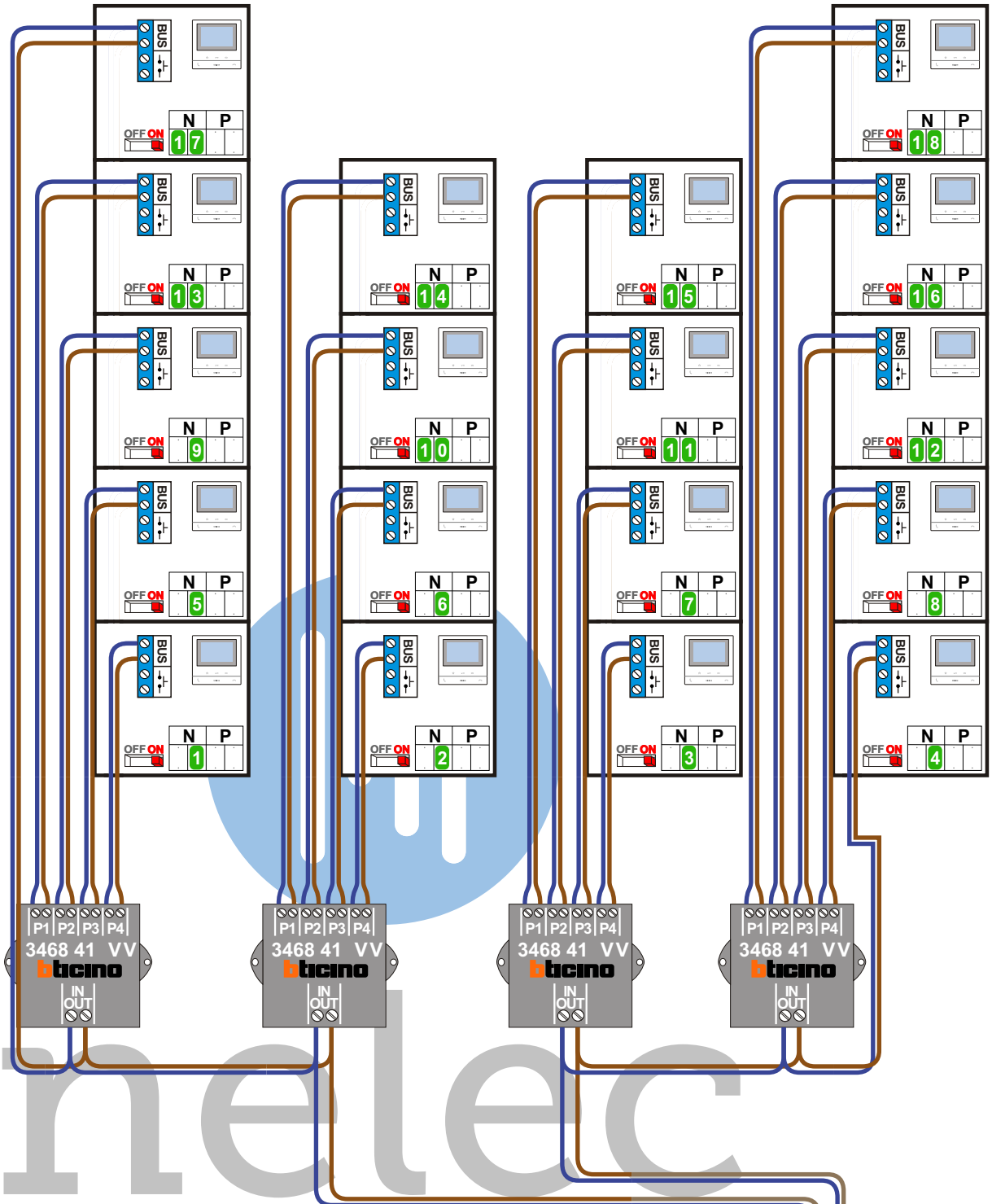

Haal de spanning van het systeem als je een digitizer monteert of demonteert

Digitizer voor 1 t/m 8 drukkers

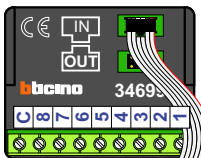

Digitizer voor 9 t/m 16 drukkers

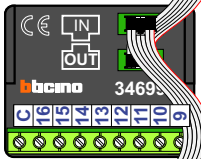

Digitizer voor 17 t/m 24 drukkers

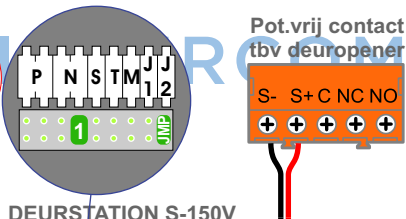
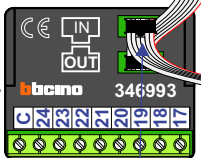

nokjes connectoren wijzen naar elkaar

Max. 50 meter

Max. 100 meter systeemkabel tot laatste videofoon

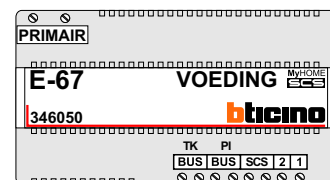

N-Waarde	Huisnummer	Switch-ON
1	75	X
2	77	X
3	79	X
4	81	X
5	83	X
6	85	X
7	87	X
8	89	X
9	91	X
10	93	X
11	95	X
12	97	X
13	99	X
14	101	X
15	103	X
16	105	X
17	107	X
18	109	X



nelec
INTERCOM MADE EASY