

— = systeemkabel  
Bij andere getwiste kabel 66% afstand!  
Bij ongetwiste kabel max. 50 meter buitenpost naar videofoon.  
UTP op aanvraag.

DD8 digitizer: flatcable



Connector van flatcable nokje juiste kant op bij aansluiten op DD8

Digitizers & flatcables



Niet monteren/demonteren onder spanning  
Belrukkers mogen wel

TWEEDRAADS BUS



Bij monteren/demonteren spanning eraf voorkomt defecten!

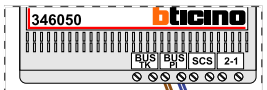

De twee stijgers echt OP de klemmen van E-67 aansluiten!

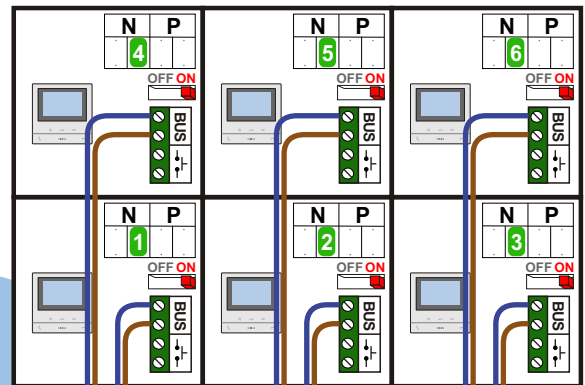

Max. 100 meter systeemkabel tot laatste videofoon

nelec  
INTERCOM MADE EASY

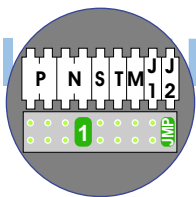

Pot.vrij contact tbv deuropener

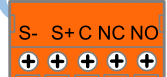

Haal de spanning van het systeem als je een digitizer monteert of demonteert

DEURSTATION S-130V

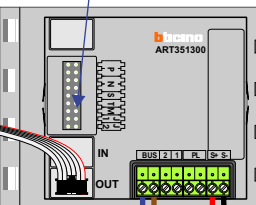

Digitizer voor 1 t/m 8 drukkers

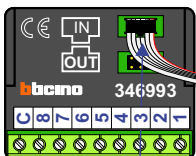

nokjes connectoren wijzen naar elkaar

Max. 50 meter

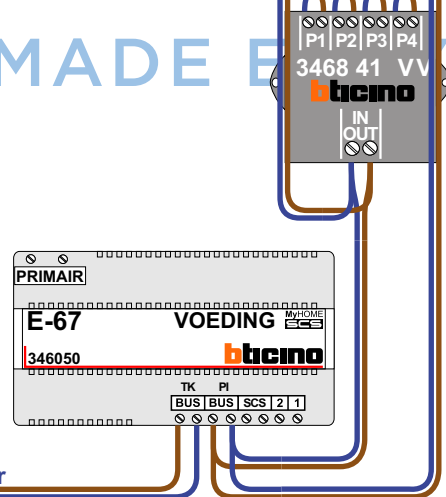

<b>N-waarde</b>	<b>Huisnummer</b>	<b>Eindweerstand</b>
1	5	X
2	7	X
3	9	X
4	11	X
5	13	X
6	15	X



**nelec**  
INTERCOM MADE EASY