

— = systeemkabel
Bij andere getwiste kabel 66% afstand!
Bij ongetwiste kabel max. 50 meter buitenpost naar videofoon.
UTP op aanvraag.

DD8 digitizer: flatcable
IN
OUT
Connector van flatcable nokje juiste kant op bij aansluiten op DD8

Digitizers & flatcables
Niet monteren/demonteren onder spanning
Beldrukkers mogen wel

VideoVerdelers
De aders moeten echt OP de klemmen doorgelust worden!

TWEEDRAADS BUS

Bij monteren/demonteren spanning eraf voorkomt defecten!

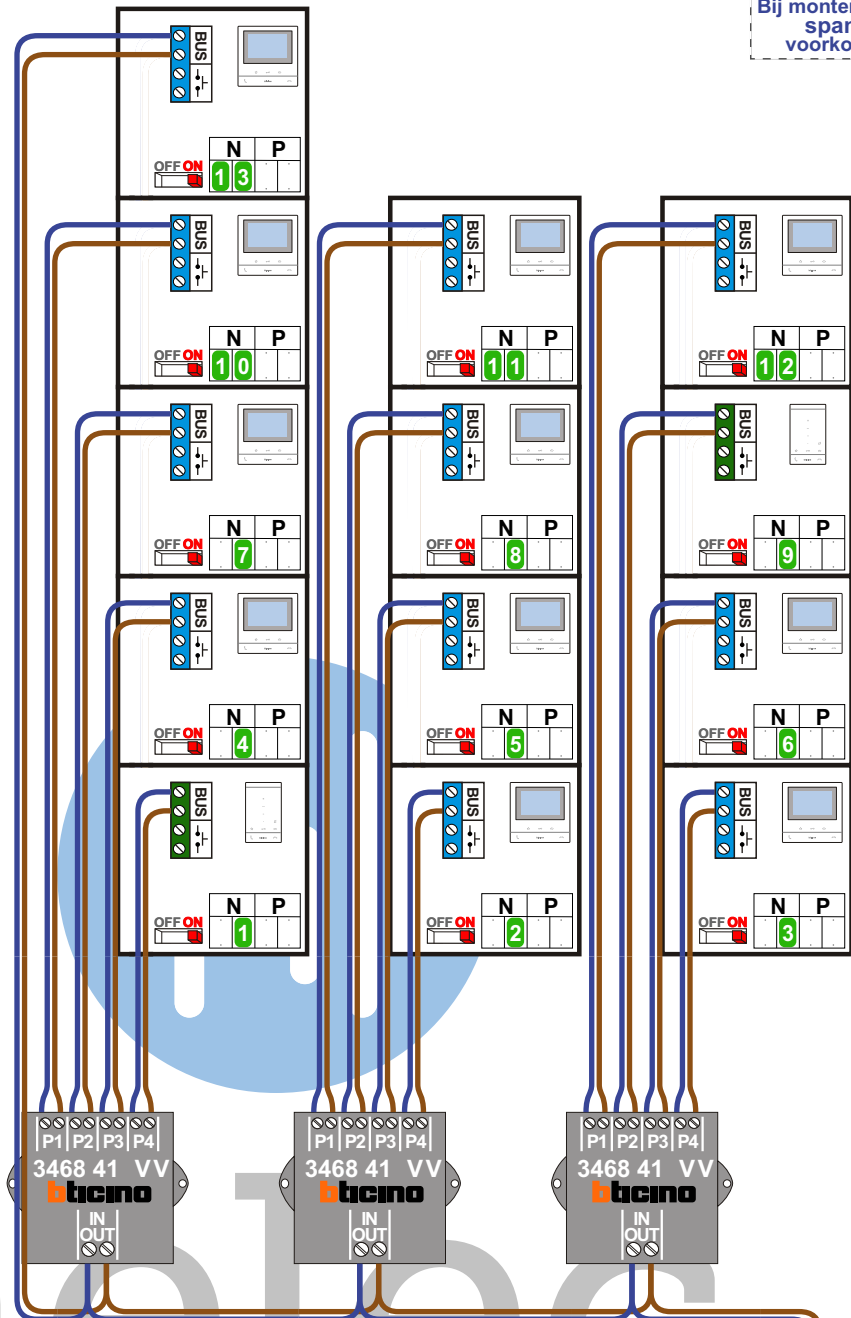

nelec

Haal de spanning van het systeem als je een digitizer monteert of demonteert

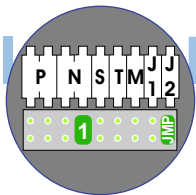

Pot.vrij contact tbv deuropener

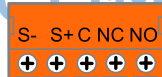

Digitizer voor 1 t/m 8 drukkers

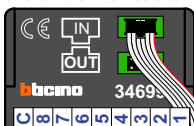

DEURSTATION S-130V

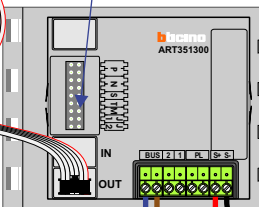

Digitizer voor 9 t/m 16 drukkers

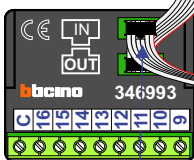

nokjes connectoren wijzen naar elkaar

Max. 50 meter

Max. 100 meter systeemkabel tot laatste videofoon

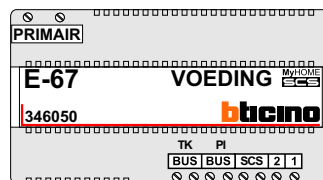

N-Waarde	Huisnummer	Switch-ON	Toestel
1	235	X	T-55
2	237	X	M-50B
3	239	X	M-50B
4	241	X	M-50B
5	243	X	M-50B
6	245	X	M-50B
7	247	X	M-50B
8	249	X	M-50B
9	251	X	T-55
10	253	X	M-50B
11	255	X	M-50B
12	257	X	M-50B
13	259	X	M-50B
14	261	X	M-50B



nelec
INTERCOM MADE EASY