

— = systeemkabel  
Bij andere getwiste kabel 66% afstand!  
Bij ongetwiste kabel max. 50 meter buitenpost naar videofoon.  
UTP op aanvraag.

DD8 digitizer: flatcable  
IN  
OUT  
Connector van flatcable nokje juiste kant op bij aansluiten op DD8

Digitizers & flatcables  
Niet monteren/demontieren onder spanning  
Belruikers mogen wel

TWEEDRAADS BUS



Bij monteren/demontieren spanning eraf voorkomt defecten!

VideoVerdeler

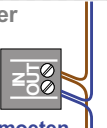

De aders moeten echt OP de klemmen doorgelust worden!

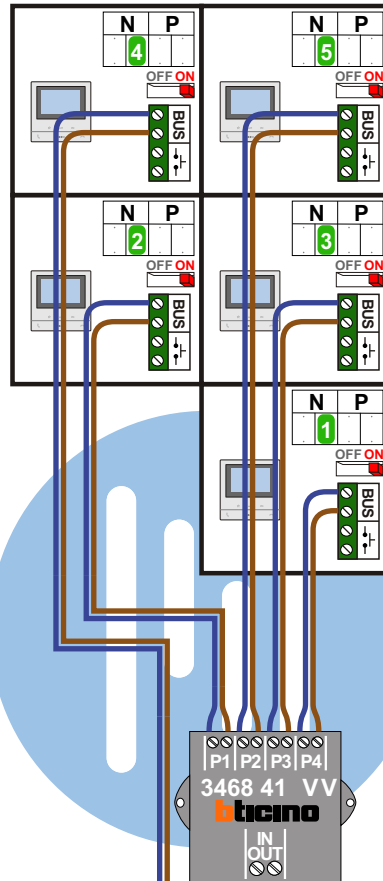

nelec

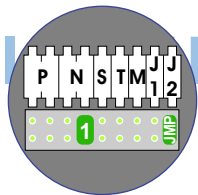

Pot.vrij contact tbv deur opener

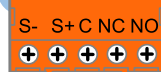

Max. 100 meter systeemkabel tot laatste videofoon

Haal de spanning van het systeem als je een digitizer monteert of demonteert

DEURSTATION S-130V

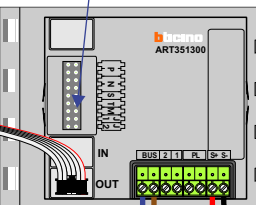

Digitizer voor 1 t/m 8 drukkers

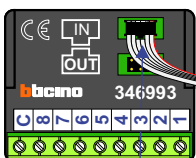

nokjes connectoren wijzen naar elkaar

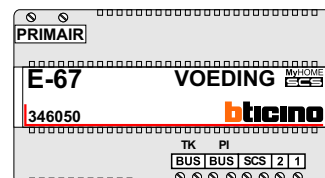

Max. 50 meter